

活動辦法

親愛的小朋友，歡迎加入兒童暑期閱讀活動的行列，今年以「圖書館」為主題，將帶你走進「知識的殿堂」，學習如何運用圖書館資源，節省查找資料的時間，達到事半功倍之效！你知道圖書館分為哪些類型？又提供了哪些服務？你知道圖書館依照什麼順序將書整齊的放在書架上嗎？等你完成這本手冊，相信一定對於圖書館各種資源的利用有更深入的認識及體會。

1. 活動期間(100年6月25日至8月21日)每答對一個關卡的題目，就可以到圖書館請館員幫你蓋章。
2. 小朋友可以參考各關卡的「挑戰對象」選擇作答，當然，你也可以試著挑戰更高的關卡！

關卡名稱	挑戰對象	兌換獎項
第 1 關 ☆ 圖書館小超人 ☆	國小低、中、高年級的學童	小超人獎
第 2 關 ☆ 圖書館小達人 ☆	國小中、高年級的學童	小達人獎
第 3 關 ☆ 圖書館知識家 ☆	國小高年級的學童	知識家獎
第 4 關 ☆ 愛上圖書館 ☆	完成前 3 關者	愛上圖書館獎

3. 請記得在 8 月 21 日前完成集章獎勵的兌換。獎勵可以累計兌換，但不能重複兌換同一獎項。
4. 兌換各獎項時，記得帶著你的借閱證。沒有借閱證的小朋友只能集章，不能兌換獎勵品唷！還沒申辦借閱證的小朋友，快帶著戶口名簿或戶籍謄本來圖書館辦證。
5. 4 關皆完成者，可獲得「愛上圖書館獎」最高榮譽的獎勵喔！

集章換換樂

關卡名稱	頁數	挑戰對象	集章欄
第 1 關 ☆圖書館小超人☆	P.4-12	國小低、中、高 年級的學童	
第 2 關 ☆圖書館小達人☆	P.13-23	國小中、高 年級的學童	
第 3 關 ☆圖書館知識家☆	P.24-35	國小高年級 的學童	
第 4 關 ☆愛上圖書館☆	P.36-38	完成前 3 關者	

單元一 認識圖書館

小朋友，你知道什麼是圖書館嗎？簡單的說，圖書館是人類智慧的總匯；更具體的說，圖書館是利用科學的方法，採購各種圖書資料，再將它們進行分類整理、加以保存並提供各種查詢資料的方法，以便讀者利用的機構。

臺北市立圖書館的故事故事

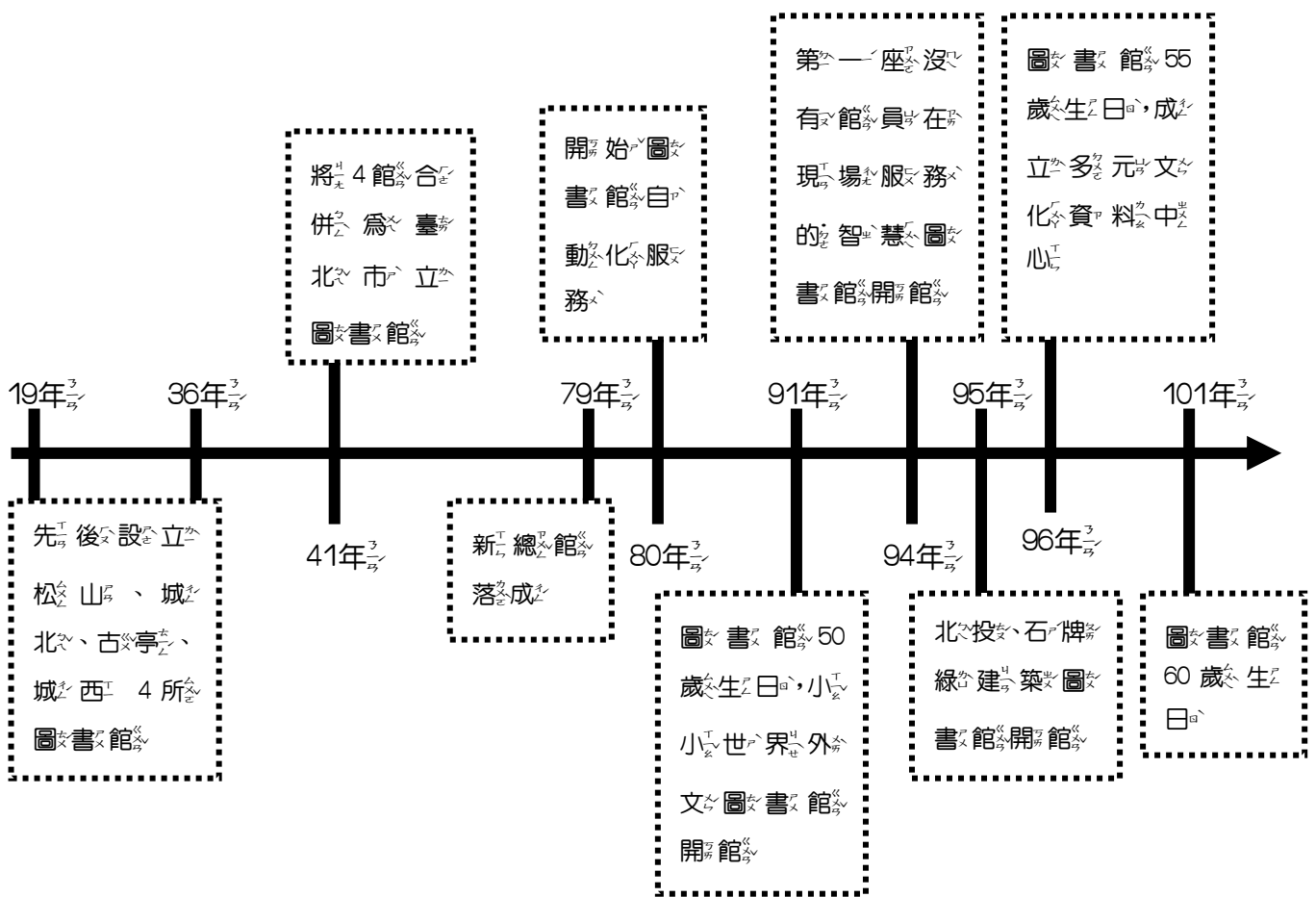

民國100年「太陽圖書館暨節能展示館」以及「松山機場智慧圖書館」將陸續開放使用，提供愛閱讀的臺北人更便利的借還書服務。

單元一 認識圖書館

◎ 請依據上頁文章內容或上網查詢，回答以下問題。

1. () 臺北市立圖書館從哪一年開始，利用電腦技術將借還書服務由人工作業轉為自動化作業呢？

- ① 民國 70 年 ② 民國 90 年 ③ 民國 80 年

2. () 下列哪一個不是臺北市於民國 19 年至 36 年間先後所設立立的圖書館？

- ① 松山 ② 文山 ③ 古亭

3. () 為服務更多臺北市民並提供更舒適便利的閱讀環境，位於建國南路上的新總館是在什麼時候蓋好的呢？

- ① 民國 79 年 ② 民國 56 年 ③ 民國 67 年

4. 小朋友，你知道臺北市立圖書館所設立的智慧圖書館嗎？

請寫出已開放服務的「智慧館」名稱及所在位置。

① 名稱：_____

位置：_____

② 名稱：_____

位置：_____

單元一 認識圖書館

爲了提供臺北市民多元豐富的圖書資源，在臺北市的12個行政區裡，臺北市立圖書館設置42所分館及11所民眾閱覽室。根據社區特性及需求，於各分館分工蒐藏不同的圖書，成立了館藏特色區。小朋友你能寫出以下分館的館名或館藏特色主題是什麼嗎？

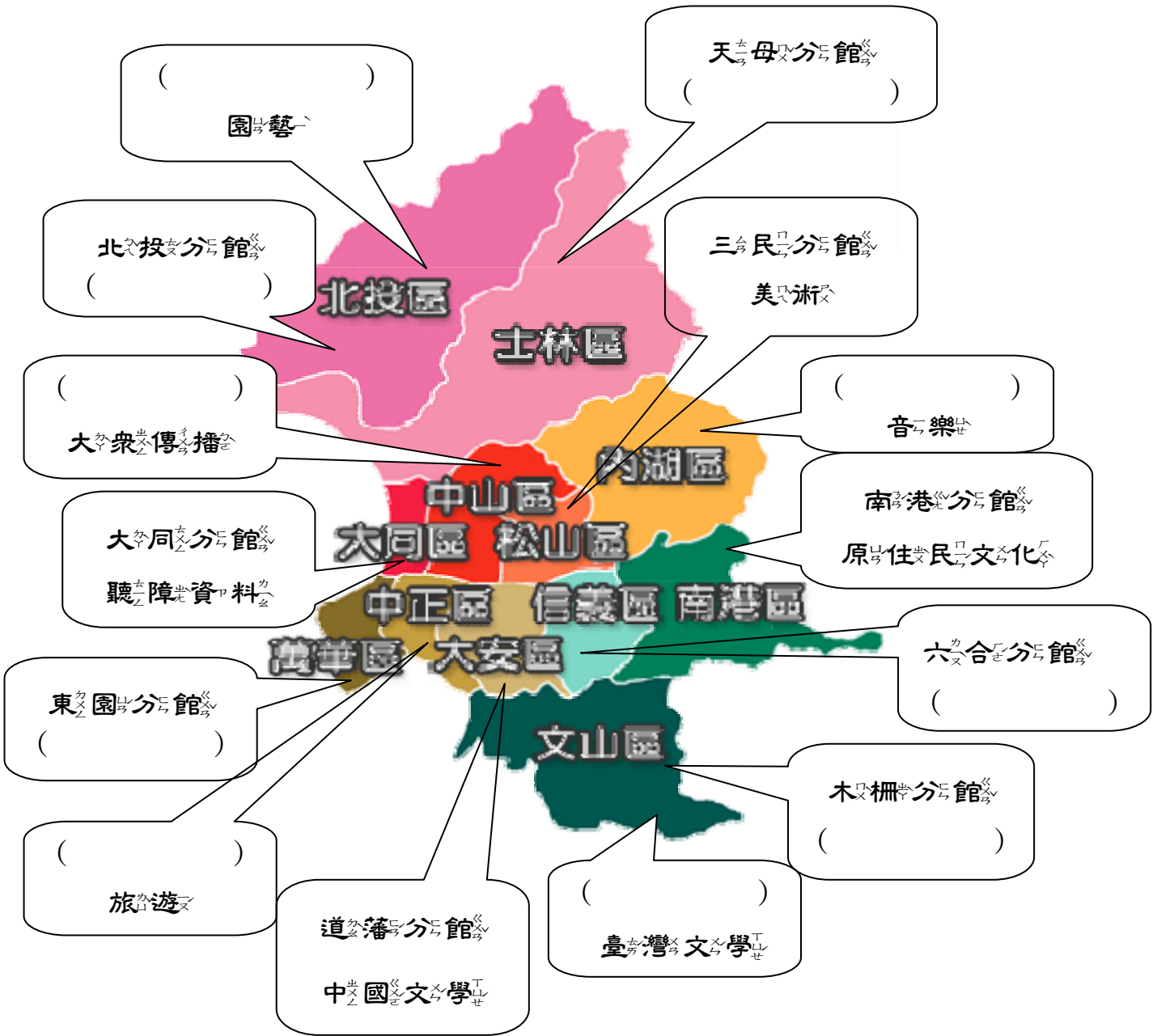

單元一 認識圖書館

愛看書的你一定喜歡暢遊在浩瀚書海裡！請介紹你經常去或最喜歡的圖書館，並推薦給週遭的好朋友喔！

● 我推薦的圖書館是：_____

● 喜歡這個圖書館的原因：

● 圖片或照片：



單元二 圖書分類知多少

小朋友，你知道什麼是分類嗎？而人類為什麼要分類呢？在日常生活中心處處可見分類的例子，擁有各式各樣的玩具的你，是否會把洋娃娃們放到同一個籃子裡，玩具槍放在同一個架子上，小汽車放在另一個箱子裡呢？回到家中心，有沒有發現沙發、電視放在客廳裡，床鋪、衣櫃放在臥室裡，牙膏、牙刷、肥皂、洗臉用具等則放在浴室裡呢？這些都是分類喔！而這些其主要的目的，就是為了讓生活更方便！所以圖書館也會為各種圖書資料進行分類，方便來圖書館的讀者使用，以節省找資料的時間！

那圖書館是如何為各種圖書資料進行分類的呢？目前國內的圖書館所採用的分類法大多是「中文圖書分類法」。「中文圖書分類法」的基本結構是仿照國外圖書館所使用的杜威十進分類法，將人類知識分為 10 大類，以 10 個阿拉伯數字代表，而以 0 為總類，其他 1 至 9 個數字分別代表 9 大類。



單元二 圖書分類知多少

現在請小朋友幫忙完成以下中文圖書分類法圖書 10

大類的口訣！

- 0 呀 0 _____ ----- 總類
- 1 呀 1 _____ ----- 哲學類
- 2 呀 2 _____ ----- 宗教類
- 3 呀 3 三光映照真自然 ----- ()
- 4 呀 4 實際應用妙科學 ----- ()
- 5 呀 5 五光十色是社會 ----- ()
- 6 呀 6 _____ ----- 中國史地類
- 7 呀 7 _____ ----- 世界史地類
- 8 呀 8 才高八斗說故事 ----- ()
- 9 呀 9 音樂美術最長久 ----- ()

十大分類我都會

找起書來沒問題呀沒問題！

單元二 圖書分類知多少

小朋友圖書 10 大分類的口訣你記熟了嗎？現在請你到臺北城市立圖書館兒童電子圖書館網站 <http://kids.tpml.edu.tw/> 查一查、找一找，幫忙將以下圖書進行分類並將他們連到正確的類別中！



語言文學類

社會科學類

世界史地類

中國史地類

單元二 圖書分類知多少

書名：愛書人黃茉莉

作者：莎拉·史都華

繪者：大衛·司摩

譯者：柯倩華

出版者：遠流

關於這本書：



黃茉莉一生都愛書，當別人在玩洋娃娃時，她看書；當別人約會時，她看書，她不要洋芋片或新洋裝，她只買書。在她的生活中只有書，她在床上看書、運動時看書、打掃時看書，直到她的書堆滿了家裡所有的空間，也堵住住了門，家裡再也容不下任何一本書了，愛書成癡的黃茉莉該怎麼辦呢？小朋友，你認為黃茉莉會怎麼做呢？趕快到圖書館找答案吧！並畫下她解決的方法！

單元三 圖書館小博士

小朋友，圖書館是一個知識的大寶庫，當你在課業上或日常生活中遇到任何問題，都可以到圖書館裡找尋答案喔！但是你知不知道到圖書館時要遵守哪些禮儀嗎？

◎請你回答下列問題。

1. () 我可以到圖書館裡玩捉迷藏。
2. () 我不可以到圖書館裡吃零食、喝飲料。
3. () 在圖書館我可以一次佔用多個座位，只要我喜歡，沒有什麼不可以。
4. () 在圖書館講話要輕聲細語，不可以影響到其他人。
5. () 我會準時還書，不逾期。

●我還知道的圖書館禮儀有：

1. _____。
2. _____。
3. _____。

單元一 認識圖書館

爲人類蒐集、整理及保存圖書資訊，以服務大眾或特定對象的機構稱爲圖書館。喜愛閱讀的你，喜愛參加圖書館各式各樣活動的你，大部分所接觸的圖書館不外乎「學校圖書館」及服務社會大眾的「公共圖書館」，但除了這 2 種類型圖書館外，圖書館還分爲典藏、整理全國圖書資訊及提供學術研究資料的「國家圖書館」、支援大專院校教學所需的「大專院校圖書館」以及蒐集專門主題的「專門圖書館」喔！小朋友現在請你動動腦及動動手，上網搜尋一下，看看他們最具特色的資料或服務是什麼？並寫出它們分別屬於哪種類型的圖書館！



國立臺灣大學
圖書館

_____ 圖書館

特藏資料：
收藏中外文古籍善
本資料逾 5 萬件



國家圖書館

_____ 圖書館

服務特色：
國際標準書號申
請……等



臺中市霧峰區
以文圖書館

_____ 圖書館

館藏特色：



高雄市立圖書館
楠仔坑分館

_____ 圖書館

館藏特色：

單元一 認識圖書館

視障圖書館——啓明分館

臺北市立圖書館啓明分館為全國第一所為視障者服務的公共圖書館，前身為民國52年1月在盲人福利協進會內設立的「盲人點字圖書室」。啓明分館館藏以有聲書、點字書、雙視圖書、大字圖書、點字電子圖書為主，並設置擴視機、盲用電腦供視障讀者使用。館內點字書庫有盲用圖書6,800多冊、展示區設有各種生活輔助工具，而最特別的是館內有黑暗及觸摸體驗室，讓明眼人走進視障朋友的世界，體驗他們的不便與辛苦，也更珍惜自己擁有正常視力是多麼的幸福！

此外，啓明分館每月出版「啓明之音」有聲雜誌供視障朋友免費訂閱，並提供生活語音專線及2線免付費讀報專線等服務。

●請問視障讀者所持的視障借閱證可借閱：

1. 一般圖書_____冊，每冊借期_____天。
2. 視聽資料2件，每件借期_____天。
3. 視障資料(雙視圖書、點字書、有聲書)借閱最高以_____冊(件)為限，每冊(件)借期_____天。



●請你寫出啓明分館對視障讀者所提供的服務有哪些？(至少5個)

1. _____
2. _____
3. _____
4. _____
5. _____

單元一 認識圖書館

美國國會圖書館 (Library of Congress) 是世界最大的圖書館。主要為美國國會議員及政府官員提供服務，並負有國家圖書館的功能，總面積 34 萬平方公尺。西元 1814 年英軍焚燒國會大廈，藏書全部被毀，西元 1815 年傑佛遜總統將自己珍藏的 6,487 冊圖書出售給國會圖書館，奠定了館藏基礎。

美國國會圖書館除了為國會服務外，同時也為其他政府部門、到館的讀者和學者服務，並透過館際互借為各研究圖書館提供資料。它已成為國會、政府、學術界和一般讀者的參考諮詢中心、國際交換及互借中心、全國目錄中心、各國政府出版品和聯合國資料收藏中心、國內外館際合作中心和圖書館學研究中心。這所世界最大的圖書館館藏超過 3,000 萬冊圖書，若加上微縮影片、影音資料、地圖、手稿等其他類型作品，那館藏就有 1 億 4 千多萬件了。如果將這些資料一件一件的排開，可以為臺灣島圍起一座書牆。除了擁有驚人的館藏外，國會圖書館的建築藝術也相當出色，館內處處可見具有象徵意義的雕像與壁畫，像在閱讀一部美國名人史與藝術發展史，每年總會吸引仟萬觀光客造訪。

◎請根據上文，回答以下問題。

1. () 請問美國國會圖書館建立於何時？

- ① 1810 年 ② 1800 年 ③ 1805 年

2. 美國國會圖書館的館舍共有 3 棟大樓，分別以 3 位不同的總統命名，請寫出這 3 棟大樓的名稱。

① _____ 大樓

② _____ 大樓

③ _____ 大樓



單元二 圖書分類知多少

圖書館的書籍種類及數量繁多，要找出自己想看的故事書或者是學校老師指定的閱讀書單，除了利用圖書館的圖書查詢系統外，最重要的是要知道這本書放在書架的哪個位置？所以找書的號碼—索書號就顯得特別重要。索書號是貼在書籍上的一組數字，圖書館的書就是根據這組數字將書籍照順序排列，想順利找到想看的書，就必須認識它喔！

你知道索書號的家族成員有誰嗎？請閱讀下文並完成題目。



●索書號 (call number)

又稱「書碼」。索書號的功能在告訴我們書的位置。以下我們將為小朋友介紹這幾個號碼是如何產生的。一般來說，索書號最少會由兩組數字組成，也就是分類號和作者號。

★分類號

依照書的內容，參考圖書分類法，給予一組號碼，同類的書自然就會聚集在一起。數字由小到大、字母由 A 到 Z 排列，如此一來，讀者也可以簡單的按照號碼找書。

★作者號

依照作者的姓名來取號，取號方法每個圖書館都不一樣，有依「四角號碼」、也有依「五筆檢字法」。當分類號相同時就必須以作者號區別在架上的先後順序。

★部冊號

(1)部冊號又可分為：部次號與冊次號。

(2)一套書有好幾冊時，為了區分其不同，需以冊次號來標明，以「V.1」、「V.2」來表示第一冊、第二冊。

(3)部次號：又稱為複本號。在圖書館中若一本書同時買了兩本以上，第二本(含)以上的書我們稱為複本書，依其次序取為「C.2」、「C.3」。

單元二 圖書分類知多少

★特藏號

特藏號是用來表示不同資料類型的代碼。有些性質特殊的資料，圖書館爲了方便區分，會在索書號前面（或上面）加上一、二個英文字母來標示，這就是「特藏號」。以臺北市立圖書館爲例，「J」表示兒童書。

1. 請寫下索書號的家族包含哪些成員？

① _____

② _____

③ _____

④ _____



2. 在臺北市立圖書館的館藏中，有幾個常用的特藏號，小朋友請你查一查，將它們連到正確的答案。

「R」表示●

●學齡前圖書

「C」表示●

●參考工具書

「H」表示●

●館藏特色圖書

單元二 圖書分類知多少

小蘋今年就讀圖書館小學 4 年級，她是一個多才多藝的學生，今年她要代表學校參加「圍棋」、「作文」及「英文說故事」比賽，爲了讓自己有更耀眼的成績並爲學校爭光，小蘋必須蒐集更多資料來加強自己在圍棋、作文及英文方面的實力。小朋友請你幫忙提供小蘋可參考的閱讀書單。

1. 可增強「圍棋」實力的書

● 書 名：_____

● 作 者：_____

● 索書號：_____

2. 可加強「作文」寫作實力的書

● 書 名：_____

● 作 者：_____

● 索書號：_____

3. 可加強「英文」實力的書

● 書 名：_____

● 作 者：_____

● 索書號：_____

單元三 圖書館小博士

小朋友我是圖書館小青蛙~~古溜，你們知道臺北市立圖書館網站上有許多好看又好玩的電子書嗎？只要你擁有臺北市立圖書館的借閱證，就可以在家中盡情的閱讀這些電子書喔！要怎麼使用這些電子書呢？請你跟我這樣做~~



請先進入臺北市立圖書館網站
 O <http://www.tpml.edu.tw> 選擇「電子資源整合查詢系統」



點選有興趣的電子書資料庫，例如：格林咕嚕熊親子共讀網



注意：

1. 閱讀電子書前需先有北市圖的借閱證。進入電子書認證連結時請輸入借閱證號及密碼(預設值為您「出生日期」的「月日」4碼)
2. NetLibrary 電子書和國立臺中圖書館免費電子書除需本館借閱證號外，尚需另行申請會員帳號方可瀏覽相關資源。

點選我要看，就可以看到動畫電子書喔！



單元三 圖書館小博士

臺北市立圖書館總館的「多元文化資料中心」成立於民國 96 年 10 月，是國內第一所完整典藏 8 個東南亞地區出版品的圖書館。中心除了提供當地暢銷讀物和最新的期刊報紙外，還有最受歡迎的東南亞電影喔！目前館內圖書和視聽資料均開放外借，新移民朋友只要擁有一張北市圖借閱證，就可以借閱中心的圖書或辦理線上預約。

多元文化資料中心空間設計充滿南洋風味，內部規劃為 8 個閱覽區，分別典藏 8 個國家的圖書資料，提供國內外各族群豐富的休閒與學習資源，讓新移民朋友在臺北生活也可以感受到濃濃的家鄉味，臺北市民也不必舟車勞頓，就可以輕鬆享受「周遊列國」的樂趣！

◎小朋友請你寫出多元文化資料中心蒐藏哪 8 個國家的圖書資料？

1. _____

5. _____

2. _____

6. _____

3. _____

7. _____

4. _____

8. _____

◎你最喜歡哪一個國家？_____

●喜歡這個國家的原因：

單元三 圖書館小博士

臺北市立圖書館北投分館是臺灣首座綠建築圖書館，座落於林木茂密、生態環境豐富的北投公園內，是一棟地下 1 層、地上 2 層，樓地板面積 650 坪的綠房子。這座木構造的圖書館，彷彿森林裡的綠色方舟，室內書香與戶外鳥語，相映成趣，閱讀成了一件愜意、享受的活動。

屋頂為一輕質生態屋頂，上面有太陽能光電板，可發電 16 千瓦的電力，並採用大量陽台深遮陽及垂直木格柵，降低熱輻射進入室內，達到節能效果。綠化屋頂及斜坡草被設計可涵養水分，自然排水到雨水回收槽，再利用回收水澆灌植栽及沖馬桶，達到綠化與減少水資源浪費。建物使用木材及鋼材，皆可回收再利用，減少廢棄物對環境的破壞。

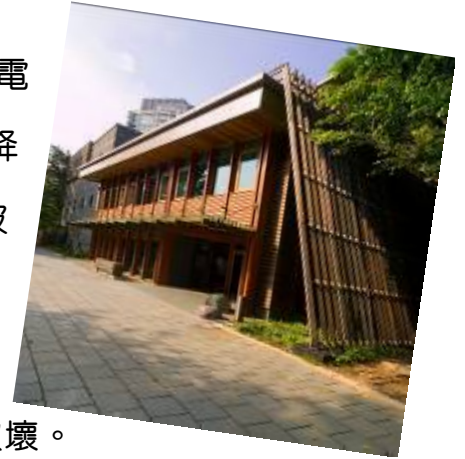

在室內健康與環境指標方面，對於木材建材除做白蟻防治外，並使用生態塗料及免除不必要的裝修工程，減少污染及有毒物質的釋放，避免影響人體健康。

北投分館在民國 96 年及 99 年分別取得綠建築「鑽石級」標章證書，讓圖書館展現不一樣的建築美，也歡迎小朋友到館感受這棟綠能十足的圖書館。

●北投分館的館藏特色： _____

●請你寫出北投分館綠建築的 9 大指標。

1. _____

6. _____

2. _____

7. _____

3. _____

8. _____

4. _____

9. _____

5. _____

單元一 認識圖書館

圖書館最原始的功能，在保存人類的紀錄與文化，所以世界上的文明古國，都是早期圖書館的重要發祥地。時間久遠，歷史變遷，有些圖書館在戰爭中被燒毀或不堪使用，紛紛重新改建。

以下是改建過的圖書館圖片，你知道它的正確名稱嗎？它位於哪一國及哪一個城市裡？成立於何時？

(提示：大英圖書館(英國國家圖書館)、法國國家圖書館、新亞歷山大圖書館)



我是_____，
位於_____，
成立於_____年。



我是_____，
位於_____，
成立於_____年。



我是_____，
位於_____，
成立於_____年。

單元一 認識圖書館

臺北市立圖書館除了提供視聽資料借閱服務外，爲了滿足讀者對影音資料的需求，98年1月22日建置了全國圖書館界首創「數位影音平臺」服務，只要在家中連上北市圖網站/電子資源整合查詢系統/資料類型選擇影音多媒體/數位影音平臺，透過幾個簡單步驟，便可以輕鬆、免費享用平臺內數百種包含旅遊、生活學習、歷史人文、自然科學及語言學習等各類影音資源，而且可彈性選擇借閱期限，借閱期限一到系統還會自動幫忙歸還。只要擁有北市圖借閱證，你可以24小時不出家門，輕鬆在家欣賞影音資料，想馬上體驗無時地限制的行動圖書館服務嗎？心動不如馬上行動！

◎請你使用數位影音平臺，並回答下列問題。

●數位影音平臺共提供了哪幾種類型的影音資料？

1. _____

2. _____

3. _____

4. _____



●請你利用數位影音平臺找一部兒童影片，並填寫以下的內容。

1. 你所欣賞的影片片名：_____

2. 創作者：_____

（操作小提示：如選擇的影片在右下方出現「加入置書車」，表示你可以馬上借閱囉！趕快按下，並按「往下辦理借閱」，開始欣賞影片！）

單元一 認識圖書館

我國的國家圖書館創立於民國 22 年，其前身為國立中央圖書館，民國 85 年改名為國家圖書館。國家圖書館係指「由中央主管機關設立，以政府機關（構）、法人、團體及研究人士為主要服務對象，徵集、整理及典藏全國圖書資訊，保存文化、弘揚學術，研究、推動及輔導全國各類圖書館發展」。在現今知識經濟時代，國家圖書館也提供複合式服務，實體與虛擬館藏並重，紙本與數位化典藏兼顧，並以推動全國圖書館建設、強化圖書館服務為努力目標，使國家圖書館成為全民學習、生活中心及提昇國家競爭力的重要影響力量。

1. () 請問今年 7 月 1 日起想要辦理國家圖書館的閱覽證需年滿幾歲？

- ① 19 歲 ② 16 歲 ③ 18 歲

2. 請問國家圖書館的中央主管機關為_____

3. 請你寫出國家圖書館 3 所分館的名稱。

① _____

② _____

③ _____

4. 在圖書出版前，出版社必須先向國家圖書館申請一組 ISBN，對於 ISBN 的描述，以下何者正確？_____

- ① ISBN 從民國 96 年起由 10 碼改為 13 碼。
② ISBN 的最後一碼是「書名識別碼」。
③ ISBN 的中文名稱是「國際標準書號」。
④ ISBN 的功能對圖書館來說，可以簡化採購、徵集、編目、流通、館際互借等作業。
⑤ ISBN 是每本圖書的代表號碼，所以號碼都不會重複。

單元二 圖書分類知多少

麥爾威·杜威 (Melvil Dewey)，西元 1851 年 12 月 10 日出生於 美國紐約州 的亞當斯中心，西元 1874 年畢業於 阿默斯特學院 (Amherst College)，畢生致力於圖書館事業，他於西元 1931 年 12 月 26 日逝世於 佛羅里達州，享壽 80 歲，是美國圖書館學的先驅。

他對於圖書館事業的貢獻，主要包括：杜威分類法的創始人、世界第一個圖書館學會 (ALA) 的主要催生者、世界第一個圖書館學校 哥倫比亞大學圖書館管理學院 的創辦人、《Library Journal》的首任編輯、哥倫比亞大學圖書館館長、紐約州立圖書館館長、提倡圖書館學專業化、大學圖書館學術化、圖書館設備與工具標準化，以及使圖書館成為「人民大學」等。

杜威十進分類法 (Dewey Decimal Classification) 亦是由 美國圖書館專家麥爾威·杜威 發明的，對世界圖書館分類學有相當大的影響，這套分類法被翻譯成 30 多種語言出版，有 西班牙文、中文、法文、挪威文、土耳其文、日文、僧伽羅文、葡萄牙文、泰文 等，並被世界上 130 多個國家地區的圖書館採用。

杜威十進分類法於西元 1876 年首次發表，歷經 22 次的大改版後，內容已有相當程度的修改與擴充。他將人類的全部知識分為 10 個大類，每個大類下細分 10 類，接著又再分成 10 小類，整部分類法就像樹一樣層層展開。目前，它的維護是由 美國國會圖書館 所負責，也有專門的部門負責反應新文獻成長的趨勢與使用者需求。

杜威十進分類法是世界現代文獻分類法史上的一個重要里程碑。它是世界上現行文獻分類法中流行最廣、影響最大的一部，在 美國 有 95% 的公共圖書館及學校圖書館採用，就連 臺灣 的外文圖書也大都依照杜威十進分類法進行分類。

單元二 圖書分類知多少

◎依據上一頁的文章，請回答下列問題！

1. () 杜威十進分類法的簡稱為

①DLC

②DDC

③DCD

2. () 世界第一所圖書館學校成立於何時？

①1889

②1887

③1886

3. () 杜威十進分類法共分為幾大類？

①1000

②100

③10

4. 請寫出下列杜威十進分類法的類別。

000 ~ 099

總類

100 ~ 199

哲學類

200 ~ 299

宗教類

300 ~ 399

400 ~ 499

500 ~ 599

600 ~ 699

700 ~ 799

800 ~ 899

900 ~ 999



單元二 圖書分類知多少

小朋友你知道臺北市立圖書館的外文書是依照「杜威十進分類法」分類的嗎？爲增進你對「杜威十進分類法」的認識，請回答下列問題。

◎Todd Parr 著的《Reading makes you feel good》這本書，屬於哪一類？

◎你可以找出一本和它同一類的書嗎？

● 書 名：_____

● 作 者：_____

● 索書號：_____

◎請挑選任一本你最喜歡的外文書，並完成以下資料的填寫。

● 書 名：_____

● 作 者：_____

● 索書號：_____

● 屬於哪一類：_____

單元二 圖書館小博士

臺北市立圖書館爲了滿足不同讀者的需求，提供了多元的服務項目，例如：爲較遠地區的利用者或無法親自到館借書的讀者，將圖書宅配到府的「書香宅急便」服務、不用出門，在家就可享受各種影音資料的「數位影音平臺」服務，還有爲各年齡層讀者推薦優質好書的「好書通報」服務等，這些多樣化的服務內容爲所有喜愛閱讀的大小朋友，提供了最便利的學習管道。現在請你逛逛圖書館，先到北市圖網站 <http://www.tpml.edu.tw> 發掘圖書館提供了哪些服務？再到兒童版網站，逛逛「兒童電子圖書館」吧！

◎請你回答下列問題

1. 今年 4 月臺北市立圖書館總館入口處設置了一座 24 小時不打烊的借書站，請問它的名稱是_____
2. 小朋友你知道今年是「好書大家讀」20 週年慶嗎？「好書大家讀」20 年來爲小朋友評選出 5,263 冊好看有趣又發人深省的優良少年兒童讀物。請你使用「好書通報」服務(北市圖網站→推薦服務)，回答下列問題。

●請寫出「好書大家讀」將入選圖書分成哪 4 個組別？

- ① _____ ② _____
③ _____ ④ _____

●請你利用兒童電子圖書館中的「好書」服務，閱讀一本「2010 好書大家讀年度最佳少年兒童讀物獎」得獎好書，和你身邊的好朋友一起分享吧！

- ① 書 名： _____
② 作 者： _____
③ 組 別： _____
④ 這本書的推薦者是： _____



單元三 圖書館小博士

想成為查找資料達人嗎？臺北市立圖書館網站上有各種主題、報紙、百科、年鑑等多元且豐富的資料庫，如果你熟知每個資料庫的操作方法，這將對你在寫作業、交報告、找資料時有非常大的幫助喔！如何使用資料庫，請你跟我這樣做～

請先進入臺北市立圖書館網站
<http://www.tpl.edu.tw> 選擇「電子資源整合查詢系統」

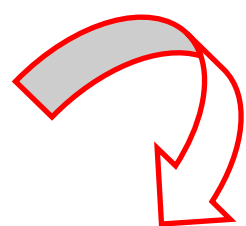

點選有興趣的資料庫類型，例如：自然科學

有各種資料庫類型的簡介及操作說明喔！

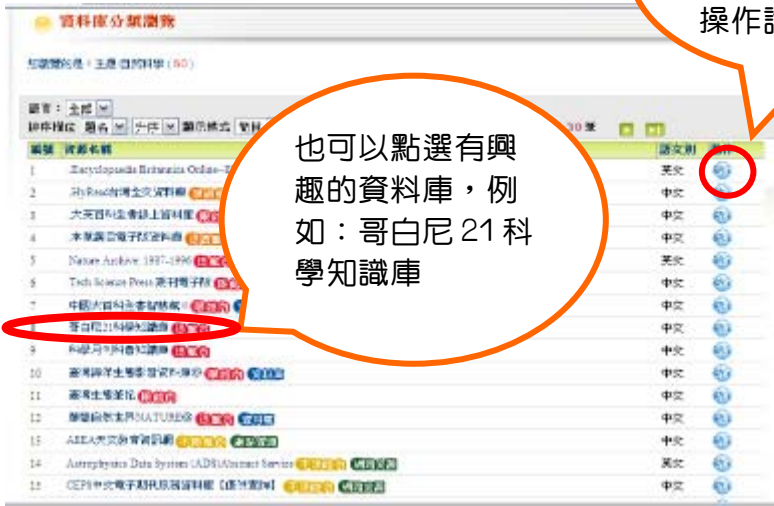

也可以點選有興趣的資料庫，例如：哥白尼 21 科學知識庫



單元三 圖書館小博士

《中國大百科全書》資料庫介紹

《中國大百科全書》是華文世界第一部大型現代綜合性百科全書，由北京的中國大百科全書出版社於 1978 年起開始籌劃，至 1993 年完成了這個國家級大型出版計畫。內容涵蓋人類的知識與歷史，包括人文學科、社會科學、自然科學三大類，共六十六個知識學門。

《中國大百科全書》不僅以中文為人類知識留下了最精闢的闡揚與註解，更能跳脫大英或大美百科的視角，以華人的角度回顧人類的知識與歷史，可說是近代華文出版史上最浩大的知識工程。

西元 2011 年 3 月 11 日日本發生規模 10 級大地震，造成嚴重的災害！小朋友你知道「地震」發生的原因嗎？請你使用《中國大百科全書》資料庫查找資料，並回答以下問題。

◎（ ）如使用《中國大百科全書》資料庫查找「地震」的資料，可查到幾筆？

- ①54 ②53 ③56 筆

◎請問地震勘探儀器按使用範圍共分為哪 3 類？

1. _____

2. _____

3. _____

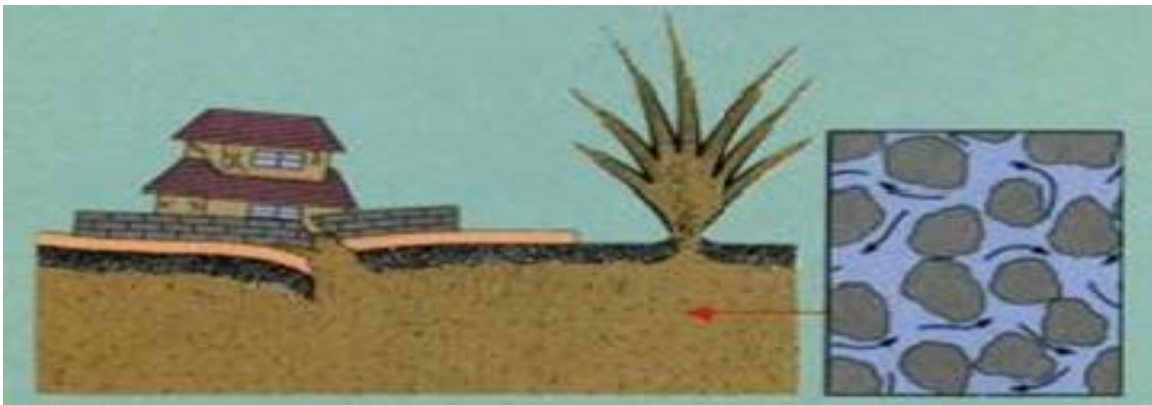

小提醒：《中國大百科全書》可以點選綜合類喔！

單元三 圖書館小博士

《即時報紙新聞標題索引影像庫》介紹

在資訊快速累增的時代，提供一個專屬且專業的新聞知識平台，將報紙標題索引及單篇剪報全文影像結合，提供即時性且新穎的新聞資訊，是查找報紙資訊的重要工具。《即時報紙新聞標題索引影像庫》內容包含現今臺灣最重要的 10 餘種報紙，將各報紙之全版標題或影像資料，除分類廣告外一律收錄。標題部分採每日更新，報紙影像採每月更新，而聯合報日報部分則每日上午 9 點更新。

- 報紙資料庫可以查檢過去與現在曾發生的事情，例如：北京奧運跆拳道金牌選手相關新聞的全文影像等。現在請你使用任一種報紙資料庫，查找自己生日當天的新聞 1 則。

例如：

1. 我的生日： 2001 年 5 月 23 日

2. 報紙名稱：中國時報

3. 新聞標題：看圖說故事乘帽子起飛

1. 我的生日： _____ 年 _____ 月 _____ 日

2. 報紙名稱： _____

3. 新聞標題： _____

小提醒：《即時報紙新聞標題索引影像庫》要點選報紙類喔！

單元三 圖書館小博士

知識的大寶庫—圖書館，擁有豐富的館藏，在書海中如何尋得自己需要的書呢？

這時候你可以先利用圖書館的線上館藏查詢系統進行查找！

如何操作館藏查詢系統，請你跟我這樣做~~

請先進入臺北市立圖書館網站
 3-<http://www.tpl.edu.tw> 選擇「館藏查詢系統」

輸入查詢詞，例如：瑞士尋寶記

選擇查詢條件

輸入借閱證號及密碼(預設值為你「出生日期」的「月日」4碼)

若該書外借中或擁有此館藏的分館距離較遠，你可以申請預約服務。

選擇取書館別就完成了！

當你完成預約書申請後可至「我的帳號」下查看預約順位喔！

預約	取書館	題名	著者	目前情況	取書館
0000	744.81 1413	瑞士尋寶記	Gomdon co.	排序位置:210	G14瑞華

單元三 圖書館小博士

當你完成預約之後，如果不需要這本預約書，在這本預約書的目前狀態尚未轉入「館藏調撥」之前，你可以將這本預約書進行「預約取消」！

如何操作線上取消預約，請你跟我這樣做~~

請先進入臺北市立圖書館網站
2H <http://www.tpml.edu.tw> 選擇「館藏查詢系統」

點選我的帳號

點選借閱、預約及申請紀錄

點選取消即可

進入「資料預約說明」，可以看到更多詳細的館藏預約說明喔！

預約	取閱	家書號	題名	著者	目前情況
	取消	744.81 1413	瑞士尋寶記	Gomdori co.	排序位置:210

●當你完成線上預約服務時，你可以選擇哪些方式讓圖書館通知你預約書已到館呢？（註：如你無需預約圖書時，要記得立即辦理「預約取消」喔！）

① _____

② _____

③ _____

④ _____

太陽圖書館暨節能展示館

太陽圖書館暨節能展示館由茂迪公司出資興建，佔地約 200 坪，採太陽能光電系統節能設計，是座無館員駐館服務的智慧型圖書館，讀者只要持晶片借書證或悠遊卡借書證，就可以自行借還書。這座太陽圖書館，1 樓為圖書館用途，2 樓為節能展示館。在節能設計上，請來德國能源顧問針對館舍



窗戶開窗大小、樓層挑高高度、隔熱材料及青年公園的氣候、風向、溫度及溼度等因素，進行精密的計算及分析，計算出窗戶、樓高及隔熱材料最適切的規格及尺寸，發揮最大節能效果。

太陽圖書館從一開始的建築型式設計、空間規劃及各式建材的選用，一直到整合室內的裝置與設備，都是以太陽房子為目標進行規劃。那到底什麼是太陽房子呢？太陽房子是一棟能夠「主動產能」與「被動節能」的建築。太陽房子並不是只有在屋頂上裝設太陽集熱板或太陽光電板的房子，而必須從各種不同的角度來考量，只有在儘可能使用自然資源與節能的條件下，架設太陽光電系統來提供電力，才具有實質的意義。太陽圖書館的節能概念有：

1. 玻璃科技：玻璃帷幕全部採用雙層玻璃，窗框則全為實木製作，減少因為金屬框架所增加的熱傳導。
2. 屋牆隔熱：採用標準隔熱材—木質纖維板，在所有的水泥牆體外側加裝了 12 公分的隔熱材，屋頂上則使用了 30 公分的隔熱材，達到整體屋牆的隔熱效果。
3. 通風設計：每小時全換氣 2 次，可減少室內二氧化碳及廢熱水氣的累積。
4. 自然塗料：自然塗料所含的原料都是來自於植物、礦物，不含揮發性溶劑、無毒，而且都具有良好的透氣性，可以讓壁面或是木製家具保有「會呼吸」的能力，調節室內空氣的濕度，降低黴菌滋生的機會。

太陽圖書館暨節能展示館

5. 外遮陽整合太陽光電系統：太陽圖書館在東向及南向屋頂設計了大型的遮棚，不僅形成特殊的建築外觀，也減少天光直接入射卻仍有足夠的光線，正是從建築設計上考量了被動節能的觀念。

太陽能的優點

在光照充足的地區(例如:向陽區、海洋、海岸、空曠岩地...等)，太陽能的供應源源不斷，生產過程不會產生公害問題，也不會消耗地球資源及產生溫室效應，可說是取之不盡，用之不竭，人人皆可取得，所以世界各國無不積極研究開發太陽能。

太陽能的缺點

太陽能受氣候及晝夜的影響很大，例如在許多陰雨綿綿、或是日照較短的地區，很難完全靠太陽能供應。除此之外，要儲存大量的太陽能必須有相當大的裝置面積，所以一開始就得投入大量資本，而且投資報酬率較低。除此之外，太陽能板的壽命有限，大約是 10-20 年，而製作時需使用大量的矽、鍍、矽，可能會造成其他方面的污染。

◎ 現在你認識了太陽圖書館了嗎？請將下列問題填上正確的答案吧！

- () 爲了抑制人爲溫室氣體的排放，防制地球氣候惡化，於 1997 年在日本京都擬定了「京都議定書」的管制協議。你知道在會議中列出了減量目標，希望在 2012 年之前，溫室氣體排放量降到 1990 年的排放標準，也就是減少百分之多少？
①4.5% ②5.2% ③7.6%
- () 以下何者非太陽圖書館的節能概念
①採通風設計 ②利用太陽光電系統 ③採用揮發性溶劑的塗料
- () 以下何者非太陽能的缺點
①使用大量的矽、鍍、矽 ②能源源源不絕 ③投資資本高
- 太陽圖書館除了具有圖書館功能外，在館內設置了_____館，這也是與其他圖書館最大不同之處。

分享 · 知識殿堂

完成了這本手冊，也參加許多圖書館舉辦的活動，你有沒有什麼心得想和圖書館的阿姨、叔叔分享呢？明年的暑假你希望圖書館規劃哪些主題活動呢？

現在請你仔細回想，有哪一個活動最令你印象深刻？為什麼？

我喜歡_____，

因為_____

明年我希望圖書館可以辦_____活動，

因為_____

我想對圖書館的阿姨、叔叔說

感謝你的分享，你寶貴的建議會讓我們做得更好，請期待明年更有趣的暑假活動

吧！記得把這一頁撕下來，交給服務臺的館員，也別忘了填寫後面的問卷喔！



問 卷

親愛的小朋友：你覺得這次的暑期閱讀活動好玩嗎？請填寫下面的問卷，告訴我們你的想法和意見吧！

1. 你的性別 男生 女生

2. 你的年齡 6歲以下 7-8歲 9-10歲 11-12歲

3. 你參加過幾次暑期閱讀活動呢？（可複選）

94年「健健康康High一夏」 95年「魔毯·掃帚·飛天龍 交通工具真神奇」

96年「愛護地球與大自然共舞」 97年「趣味科學大冒險」

98年「遊臺北，Fun一夏」 99年「百花齊Fun樂一夏」

100年「快樂旅『圖』Fun一夏」

4. 你是從哪裡知道這個活動呢？（可複選）

學校 家人 報紙 同學/朋友 市圖之窗 市圖電子報

圖書館的海報 圖書館的網站 圖書館的阿姨/叔叔

其他：_____

5. 你今年參加了哪些活動？（可複選）

我與圖書館有約(徵文比賽) 我心目中的圖書館員公仔設計(徵件比賽)

小小圖書館導覽員 下一站，圖書館 圖書館遊學趣

話圖·說書·主題館主題書展 童遊書海歡樂故事屋 童遊書海小博士

其他：_____

6. 你喜歡的活動有哪些？（可複選）

我與圖書館有約(徵文比賽) 我心目中的圖書館員公仔設計(徵件比賽)

小小圖書館導覽員 下一站，圖書館 圖書館遊學趣

話圖·說書·主題館主題書展 童遊書海歡樂故事屋 童遊書海小博士

其他：_____

7. 明年的暑期閱讀活動，你最希望圖書館可以舉辦哪些主題活動呢？請打勾。

（可複選，最多三個喔！）

動物 文學 語言學習 地理 數學 其他：_____

8. 我有話要說：_____

記得把問卷撕下來交給服務臺的館員喔！

活動資訊

☆ 開幕活動

日期：100 年 6 月 25 日（週六），上午 10:00 至 11:30

地點：總館地下 1 樓兒童室外

☆ 系列活動

1. 「童遊書海」閱讀手札

參加對象：國小學生

活動日期：100 年 6 月 25 日至 8 月 21 日

活動地點：臺北市立圖書館總館、各分館及民衆閱覽室

2. 「我與圖書館有約」徵文比賽

參加對象：臺北市國小學生

收件期間：100 年 7 月 1 日至 7 月 31 日

評選結果公布日期：100 年 8 月 19 日

頒獎日期：100 年 8 月 27 日

詳細活動辦法請至本館網站查詢，洽詢電話 27552823#2412

3. 「我心目中的圖書館員」公仔設計徵件比賽

參加對象：臺北市國小學生

收件期間：100 年 7 月 1 日至 7 月 31 日

評選結果公布日期：100 年 8 月 19 日

頒獎日期：100 年 8 月 27 日

詳細活動辦法請至本館網站查詢，洽詢電話 27552823#2412

4. 「小小圖書館導覽員」培訓營

參加對象：暑假後升國小 4-6 年級學童

日期：100 年 7 月 26 日至 28 日

地點：臺北市立圖書館總館 9 樓多功能教室

詳細活動辦法請至本館網站查詢，洽詢電話 27552823#2412

5. 下一站，圖書館

報名對象：國小學生

日期：100 年 7 月 13 日（三）、7 月 20 日（三）、8 月 3 日（三），計辦理 3 梯次，
每梯次為一個全天。

集合地點：臺北市立圖書館總館

參訪地點：臺北市立圖書館文山分館、北投分館、啓明分館、西湖分館

詳細活動辦法請至本館網站查詢，洽詢電話 27552823#2412

6. 「圖書館遊學趣」利用教育夏令營

報名對象：暑假後升國小 4-6 年級學童

日期：100 年 7 月至 8 月，計辦理 6 梯次

活動地點及洽詢電話：

7 月 4 日至 7 月 8 日（14:00-17:00） 中崙分館 87736858

7 月 11 日至 7 月 15 日（14:00-17:00） 稻香分館 28940662

7 月 25 日至 7 月 29 日（14:00-17:00） 王貫英先生紀念圖書館 23678734

8 月 8 日至 8 月 12 日（09:00-12:00） 臺北市立圖書館總館 27552823#2412

8 月 15 日至 8 月 19 日（14:00-17:00） 大直分館 25536535

8 月 22 日至 8 月 26 日（09:00-12:00） 萬興分館 22345501

詳細活動辦法請至本館網站查詢，或洽詢各辦理單位

7. 館員工作初體驗

報名對象：國小學生

日期：100年7月2日至8月13日

辦理分館及洽詢電話：西園分館 23069046

8. 如何製作一本書

報名對象：國小學童及有興趣民衆

日期：100年7月6日

辦理分館及洽詢電話：力行分館 86612196

9. 快樂時光總在圖書館裡渡過—如何利用圖書館

報名對象：國小3、4年級學童（歡迎親子參加）

日期：100年7月7日

辦理分館及洽詢電話：永建分館 22367448

10. e指遊市圖—電子書、數位影音平臺、圖書查詢&預約導覽

報名對象：國小至國中學童（歡迎親子參加）、高中以上學生及一般成人

日期：100年8月10日（週三）（學童組）、8月17日（週三）（成人組）

辦理分館及洽詢電話：文山分館 29315339

11. 圖書館風景—特色圖書館介紹

報名對象：國小學童

日期：100年8月12日

辦理分館及洽詢電話：景美分館 29315339

12. 啟動「圖書館」的搜尋引擎

報名對象：國小 2-6 年級學童

日期：100 年 8 月 18 日

辦理分館及洽詢電話：木柵分館 29397520

13. 「話圖·說書·主題館」主題書展

活動期間：100 年 6 月 25 日至 8 月 31 日

活動地點：臺北市立圖書館總館、各分館及民衆閱覽室

14. 童遊書海歡樂故事屋

日期：100 年 6 月 25 日至 8 月 31 日

地點：臺北市立圖書館總館及各分館

15. 童遊書海小博士

日期：100 年 6 月 25 日至 8 月 31 日

地點：臺北市立圖書館總館、各分館及民衆閱覽室

☆ 閉幕活動

日期：100 年 8 月 27 日（週六），上午 10:00 至 11:30

地點：總館 B2 演講廳

參考資源

認識圖書館

- ★ 臺北市立圖書館網站
- ★ 國立臺中圖書館網站
- ★ 國家圖書館網站
- ★ 臺灣大學圖書館網站
- ★ 高雄市立圖書館網站
- ★ 臺中市政府文化局網站
- ★ 胡述兆著。世界各國的圖書館。臺北市：漢美，1998。
- ★ 維基百科

圖書分類知多少

- ★ 維基百科
- ★ 胡述兆，王梅玲著。圖書資訊學導論。臺北市：漢美，1989。
- ★ Todd Parr 著。Reading makes you feel good。New York：Little, Brown, c2005.

圖書館小博士

- ★ 臺北市立圖書館電子書
- ★ 臺北市立圖書館資料庫
- ★ 臺北市立圖書館網站

愛上圖書館

- ★ 維基百科
- ★ 聯合新聞網

圖片來源

- ★ 國立臺中圖書館網站
- ★ 維基百科
- ★ 公共圖書館單車遊學活動網站
- ★ 高雄市立圖書館網站