

## 印信條例

中華民國九十六年三月二十一日修正

第一條 印信之製發及使用，依本條例行之。

第二條 印信之種類如左：

- 一、國璽。
- 二、印。
- 三、關防。
- 四、職章。
- 五、圖記。

第三條 印信之質料及形式，規定如下：

一、質料：國璽用玉質；總統及五院之印用銀質；總統、副總統及五院院長職章，用牙質或銀質；其他之印、關防、職章均用銅質。但得適應當地情形，暫用木質或鋁質，並得以角質暫製職章；圖記用木質。

二、形式：國璽為正方形，國徽鈕；印、職章均為直柄式正方形；關防、圖記均為直柄式長方形。但牙質職章為立體式正方形。

前條第一款至第五款之印信字體，均用陽文篆字。

第四條 印信之尺度依附表之規定；附表所未規定者，比照相當機關印信之尺度。

第五條 國璽及總統之印暨職章，由立法院院長於總統就職時授與之；副總統職章之授與，亦同。

第六條 中央及地方機關之印信，其首長為薦任以上者，由總統府製發；為委任者，由其所屬主管部、會或省（市）縣（市）政府依定式製發。

經總統府製發印或關防之機關首、次長，得製發職章，未經總統府製發印或關防之特任、特派、簡任、簡派官員有應用職章之必要者，得由總統府予以製發。但薦任以下者，得分別由其所屬中央主管部、會或省（市）政府依定式製發。

永久性機關發印，臨時性或特殊性機關發關防。

第七條 邊遠地方機關或職官，或不及呈請總統製發印信者，得暫由直屬上級機關依定式製發，層報總統備案，並請補發。

第八條 軍事機關、學校、部隊其主官編階為將級者，由總統府製發印或關防及職章；其主官編階為上校以下者，由國防部按軍事權責劃分原則，決定其印或關防及職章之製發機關。

國防部及各高級司令部直屬第一層幕僚機構，經國防部視其業務性質，有使用印信之必要者，得依前項之規定辦理。

依前二項規定，應由總統府製發之印或關防及職章，如因特殊情形不及製發時，得由國防部依定式暫為製發，層報總統備案，並請補發。

依前三項規定，由國防部逕行或暫為製發，或由其決定機關所製發之印或關防及職章，其製發及使用規則，由國防部擬訂，層呈總統核准施行。

第九條 文職簡任以上，武職將級之幕僚長，為辦理公務有使用職章之必要時，得層請總統核准製發職章；其有對外行文之必要者，並得呈請總統核准製發印或關防。

第十條 各級地方民意機關印或關防之製發，適用同級政府機關印信之規定；議長職章之製發亦同。

- 第十一條 公立專科以上學校，及全國性之教育、文化事業機構印信，由總統府製發；國立中等學校印信，由教育部製發；省（市）立中等學校及教育、文化事業機關印信，由省（市）政府製發；國民學校及縣（市）鄉（鎮）立教育、文化事業機關印信，由縣（市）政府製發。
- 私立專科以上學校，及全國性之教育、文化事業機構印信，由教育部製發，其餘私立學校及教育、文化事業機構印信，比照前項規定辦理。
- 各級私立學校，及教育、文化事業機構印信之質料、形式及尺度，比照公立者辦理。
- 第十二條 國營事業機構，其業務總主管人之職級，依其組織法所定相當於薦任以上並經總統任命者，由總統府製發印或關防及職章；依組織規程由主管院、部、會聘任者，由各該主管院、部、會製發關防及職章。
- 省（市）縣（市）公營事業機構，由省（市）政府或縣（市）政府製發關防及職章。
- 依公司法組織設立之公營事業機構，由其主管機關製發圖記，其質料、形式及尺度依本例之規定，分支機構之圖記，由其總機構自行製發，呈報備案。
- 第十三條 蒙、藏地方特殊性質之機關或官職，必須製發印信者，得比照本條例之規定製發，或依向例辦理。
- 第十四條 全國性人民團體圖記，由內政部製發；省（市）人民團體圖記，由省（市）政府社會行政機關製發；縣（市）鄉（鎮）人民團體圖記，由縣（市）政府製發。
- 民營公司之圖記，由其自行製用，報請主管機關備案，其質料、形式及尺度，比照本條例規定辦理。
- 私人事業機構印信，適用圖記，由其自行製用，報請主管機關備案，其質料、形式及尺度不予限制。
- 第十五條 印信之使用規定如左：
- 一、國璽：中華民國之璽，蓋用於總統所發之各項外交文書；榮典之璽，蓋用於總統所發之各項褒獎書狀。
  - 二、印及關防：印蓋用於永久性機關之公文；關防蓋用於臨時性或特殊性機關之公文。
  - 三、職章：蓋用於呈文、簽呈各種證券、報表，及其他公務文件。
  - 四、圖記：蓋用於公務業務，或各項證明文件上。
- 第十六條 本條例施行前之原有印信，繼續使用。但與本條例規定不合者，應於一年內換發之。
- 印信之製發、啟用、管理、換發及廢、舊印信之繳銷辦法，以命令定之。
- 第十七條 本條例自公布日施行。

# 附表

## 附印信類別尺度表（附圖）

序別	種 類	使用者或使用機構	尺度(以公分為單位)		
			闊	長	邊寬
子	中華民國之璽	總 統	13.3	13.3	2.1
丑	榮 典 之 璽	總 統	13.6	13.6	2.2
寅	國民大會之印	國 民 大 會	12.0	12.0	2.0
	國民大會主席團章	國 民 大 會 主 席 團	4.0	4.0	0.2
卯	總 統 之 印	總 統	8.0	8.0	1.1
	總 統 之 章	總 統	3.0	3.0	0.2
	副 總 統 章	副 總 統	2.9	2.9	0.2
辰	五 院 之 印	五 院	7.75	7.75	1.1
	五 院 院 長 章	五 院 院 長	2.85	2.85	0.2
巳	特 級 印	主官為 特任編階之機關 上將編階之機關	7.5	7.5	1.0
	特 級 關 防		6.2	9.1	1.0
	特 級 職 章		2.7	2.7	0.15
午	簡 級 ( 甲 ) 印	主官為 簡任編階直屬總統府或五 院之機關中將編階之機關	7.25	7.25	1.0
	簡 級 ( 甲 ) 關 防		6.0	8.8	1.0
	簡 級 ( 甲 ) 職 章		2.55	2.55	0.15

未	簡級（乙）印	主官為 簡任編階非直屬總統府或五院之機關少將編階之機關	7.0	7.0	1.0
	簡級（乙）關防		5.8	8.5	1.0
	簡級（乙）職章		2.4	2.4	0.1
申	簡級（丙）印	主官為 上校編階之機關	6.75	6.75	1.0
	簡級（丙）關防		5.6	8.2	1.0
	簡級（丙）職章		2.25	2.25	0.1
酉	薦 級 印	主官為 薦任編階之機關 中少校上中尉編階之機關	6.5	6.5	1.0
	薦 級 關 防		5.4	7.9	0.8
	薦 級 職 章		2.1	2.1	0.1
戌	委 級 印	主官為 委任編階之機關 少尉編階之機關	5.75	5.75	0.8
	委 級 關 防		4.8	7.0	0.6
	委 級 職 章		1.65	1.65	0.1
亥	甲 式 圖 記	全國性人民團體及依公司法設立之國營事業機構	5.6	8.2	1.0
	乙 式 圖 記	省（市）屬人民團體及依公司法設立之省（市）營事業機構	5.2	7.6	0.8
	丙 式 圖 記	縣（市）屬人民團體及依公司法設立之縣（市）營事業機構	4.8	7.0	0.6

中華民國之璽

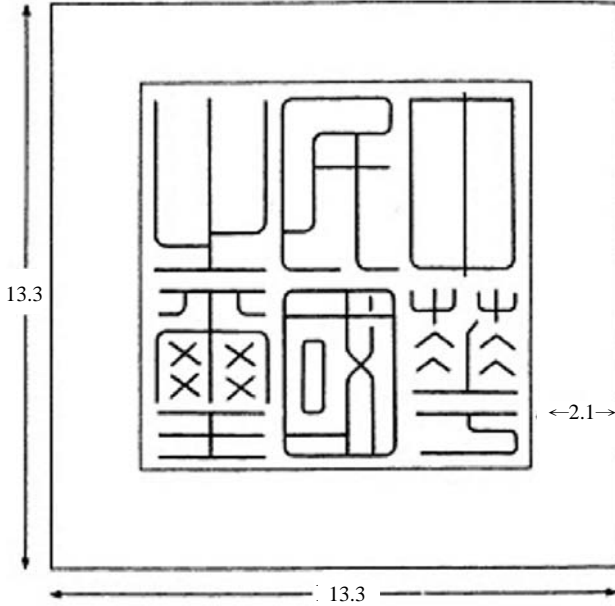

榮典之璽

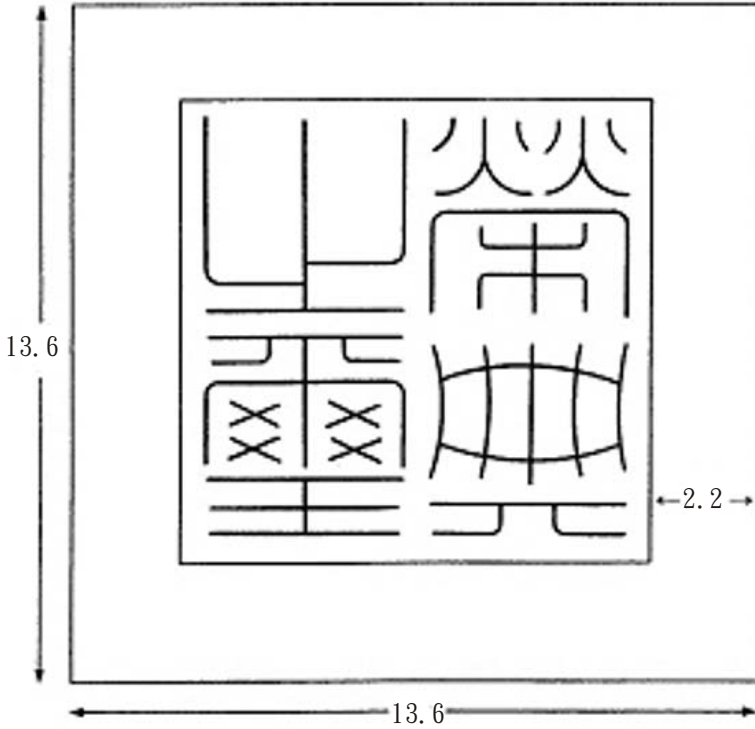

國民大會之印

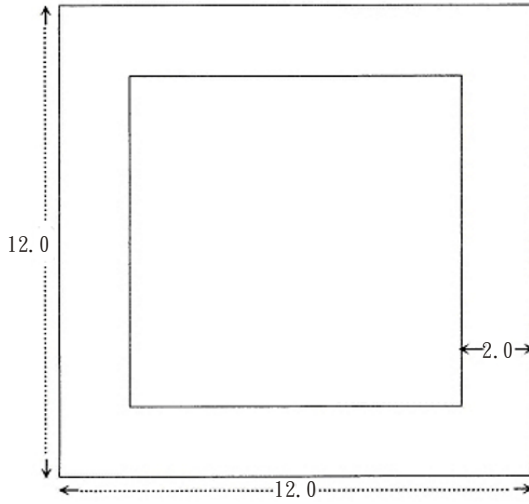

國民大會主席團章

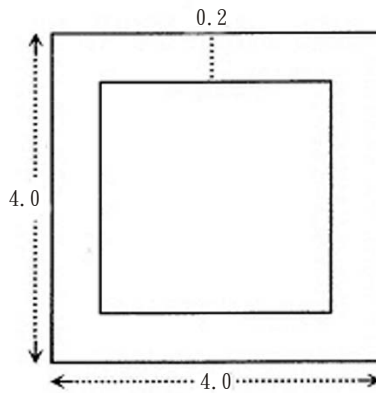

總統之印

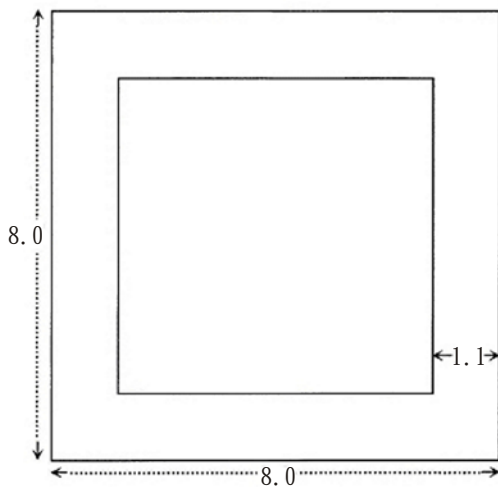

總統之章

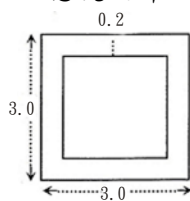

副總統章

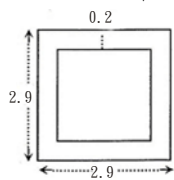



# 五院之印

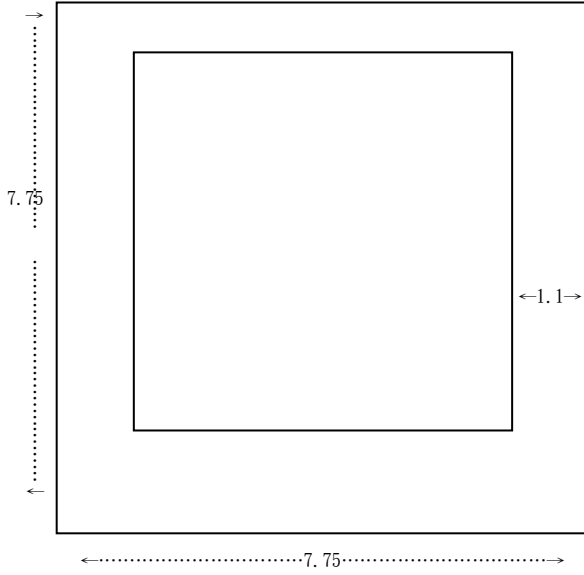

# 五院院長章

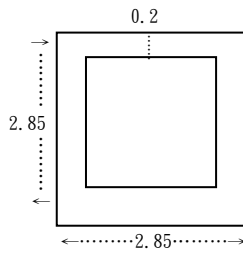

特級印 文：特任編階  
武：上將編階

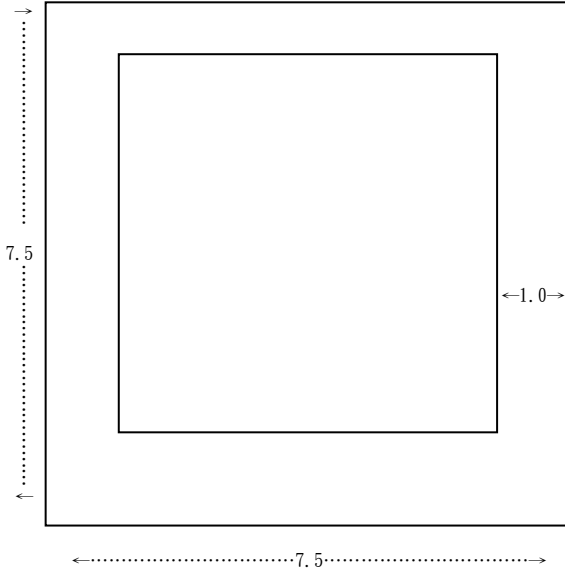

特級職章

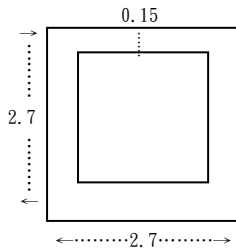

### 特級關防

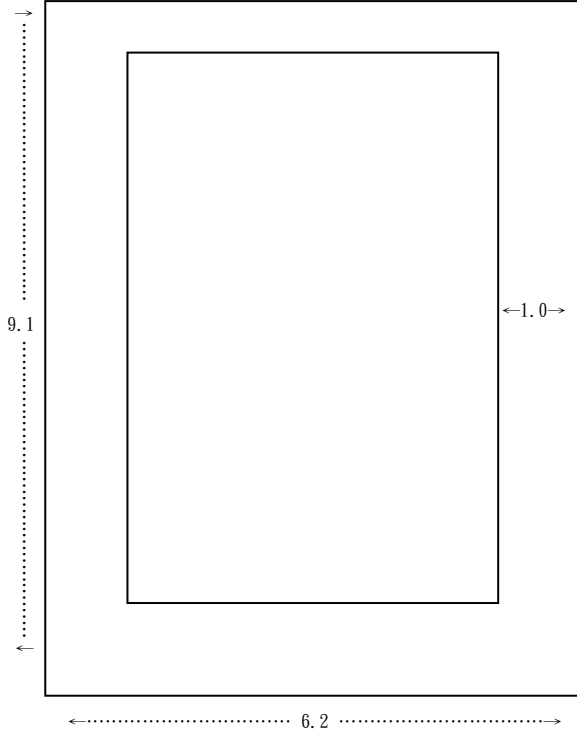

### 特級職章

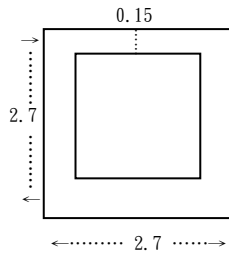

簡級（甲）印 文：簡任編階直屬總統府或五院者  
武：中將編階

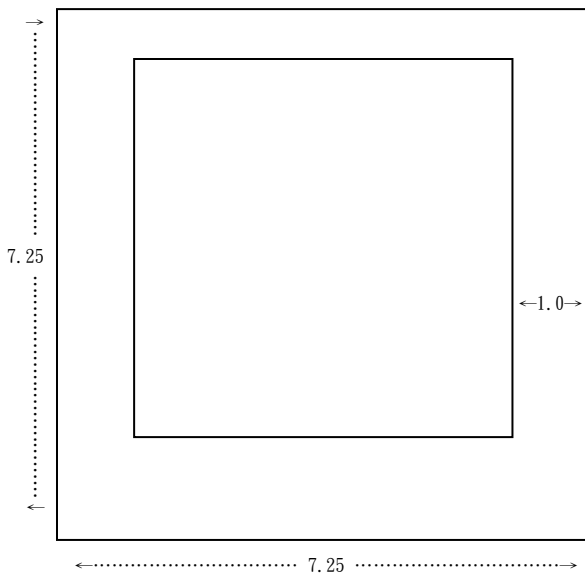

簡級（甲）職章

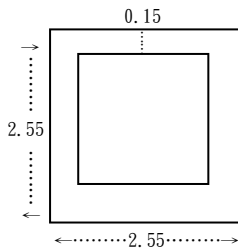

簡級（甲）關防

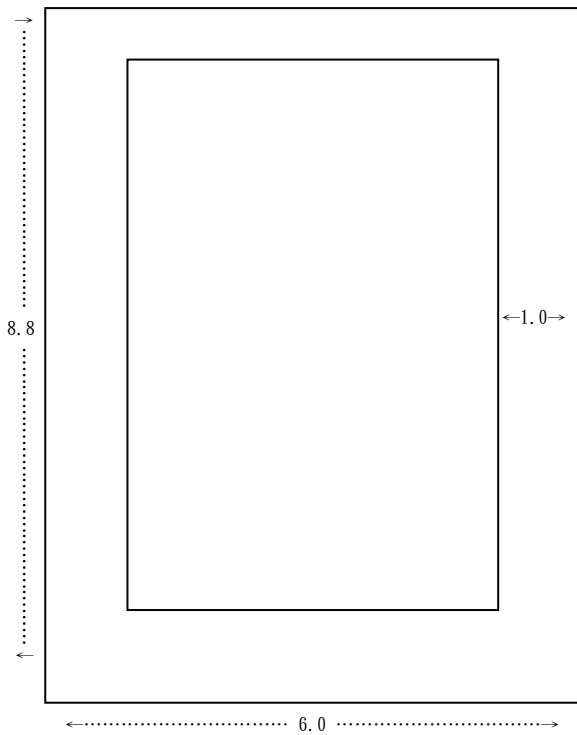

簡級（甲）職章

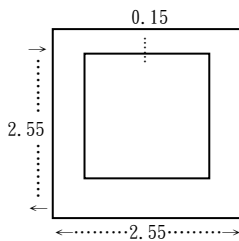

簡級（乙）印 文：簡任編階而非直屬總統府或五院者  
武：少將編階

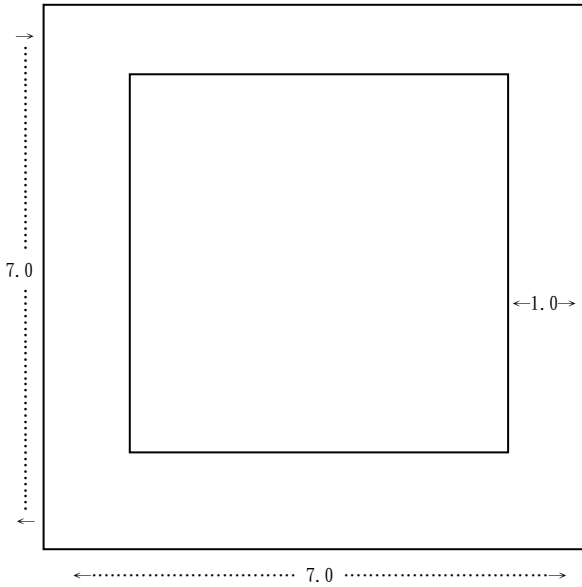

簡級（乙）職章

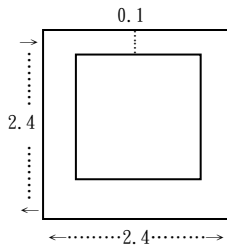

簡級(乙)關防

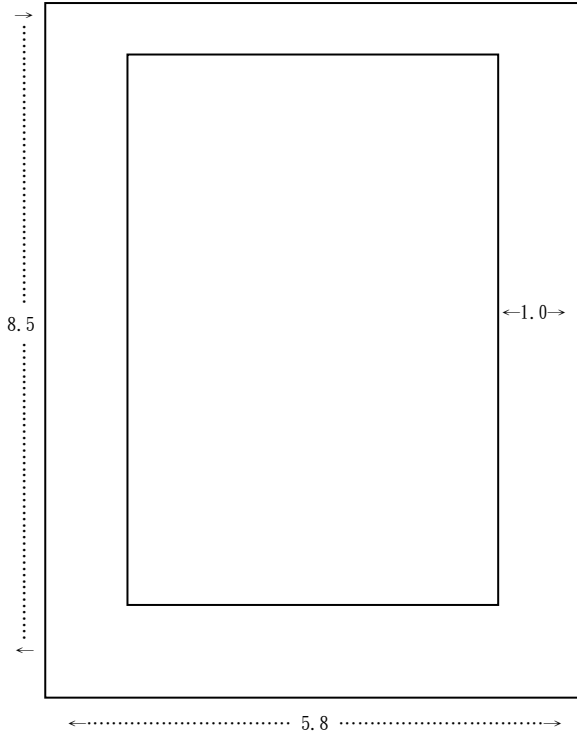

簡級(乙)職章

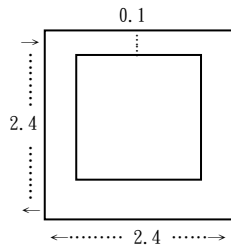

簡級（丙）印 武：上校編階

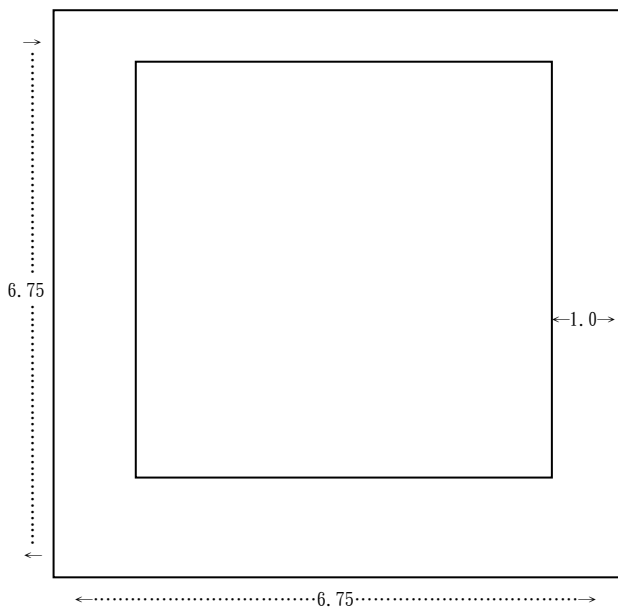

簡級（丙）職章

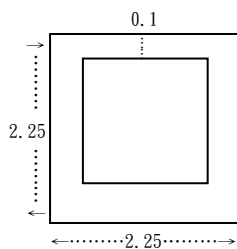



簡級（丙）關防

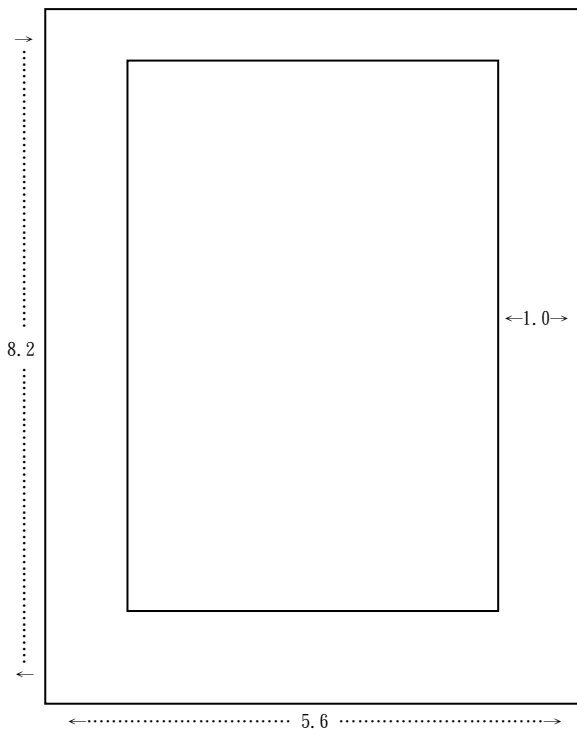

簡級（丙）職章

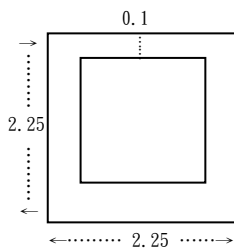

薦級印

文：薦任編階

武：中少校上中尉編階

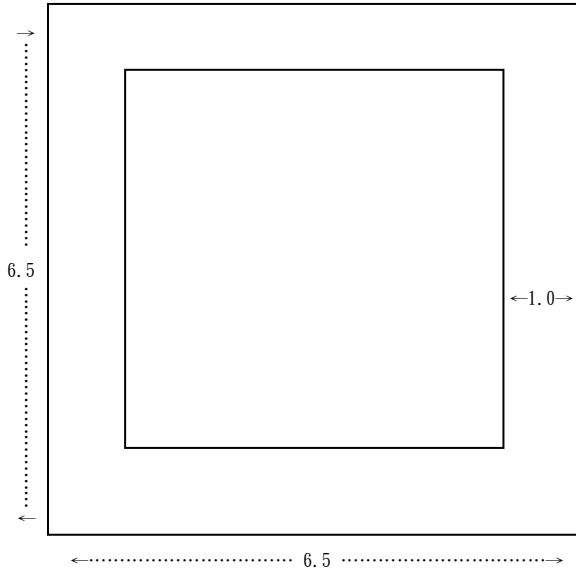

薦級職章

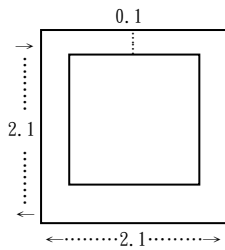

薦級關防

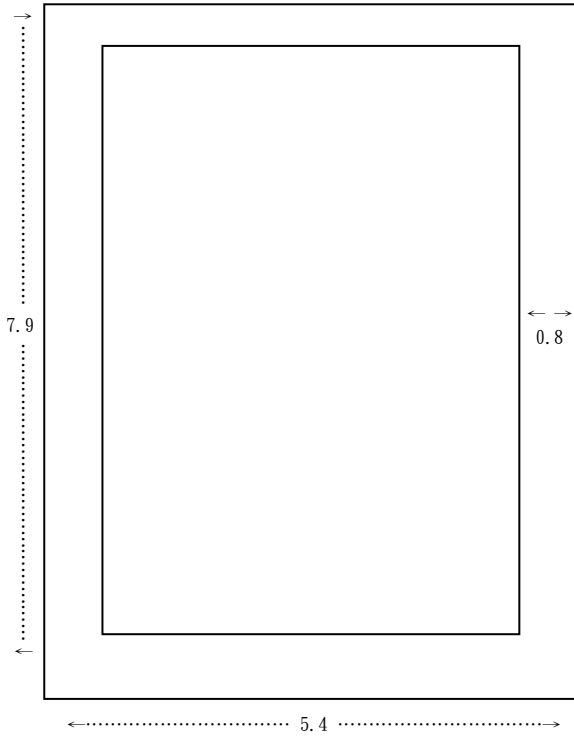

薦級職章

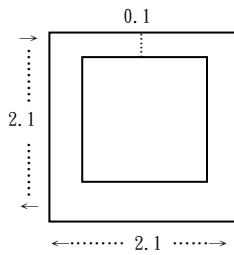

委級印 文：委任編階  
武：少尉編階

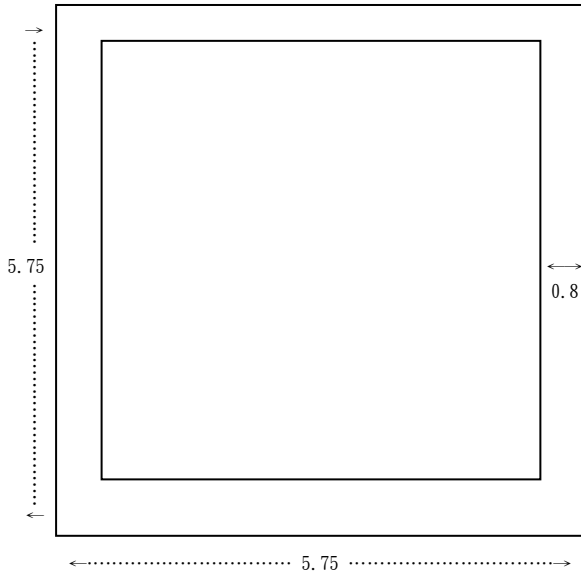

委級職章

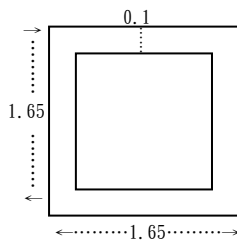

委級關防

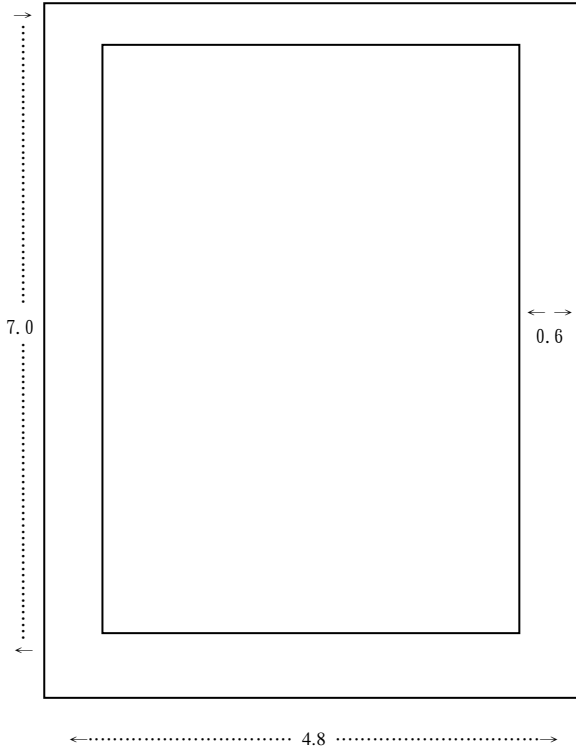

委級職章

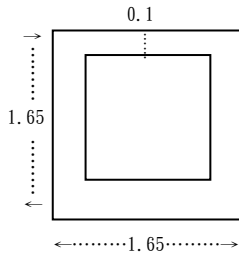

甲式圖記

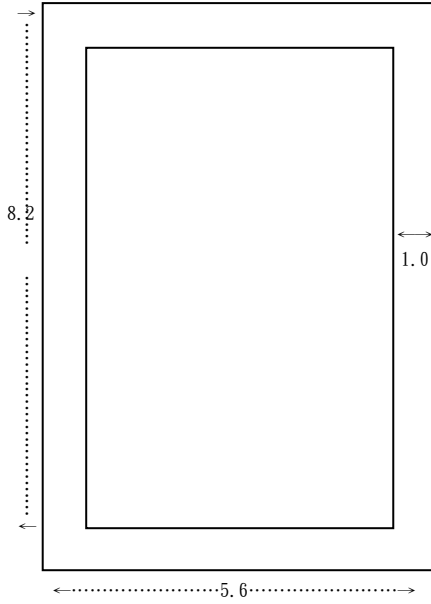

乙式圖記

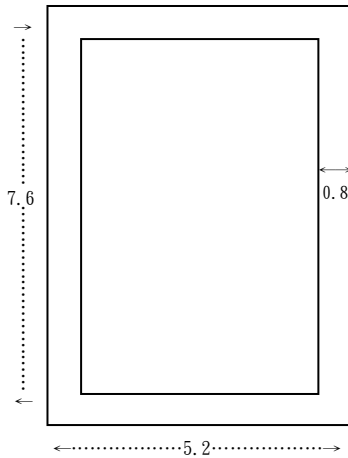

丙式圖記

