

臺北市工務局水利工程處
「臺北市堤坡認養」作業流程圖

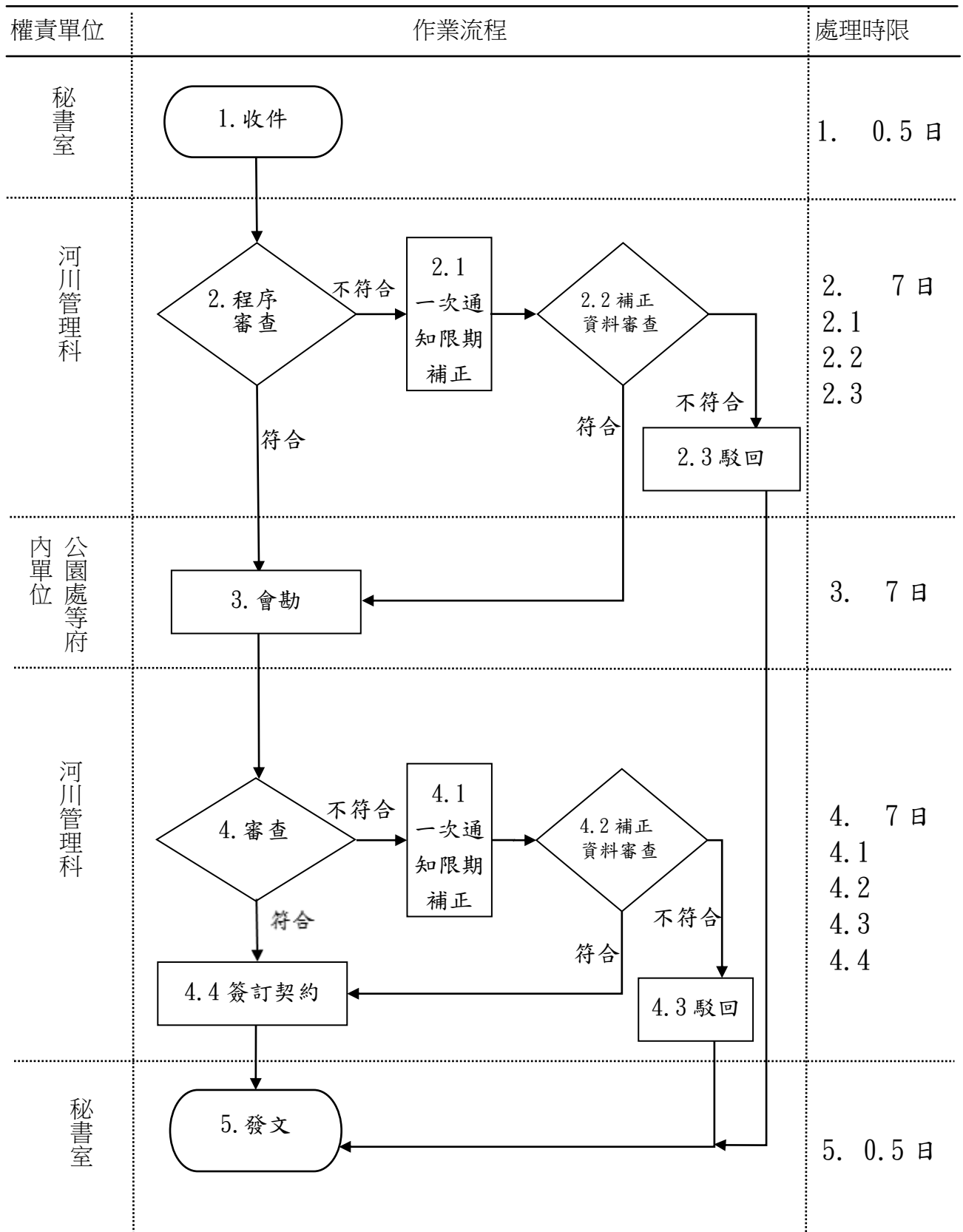

受理方式：網路申辦(全程式)

總處理時限：22 日(含假日/日曆日)

臺北市政府工務局水利工程處 「臺北市市區排水審查」作業流程圖

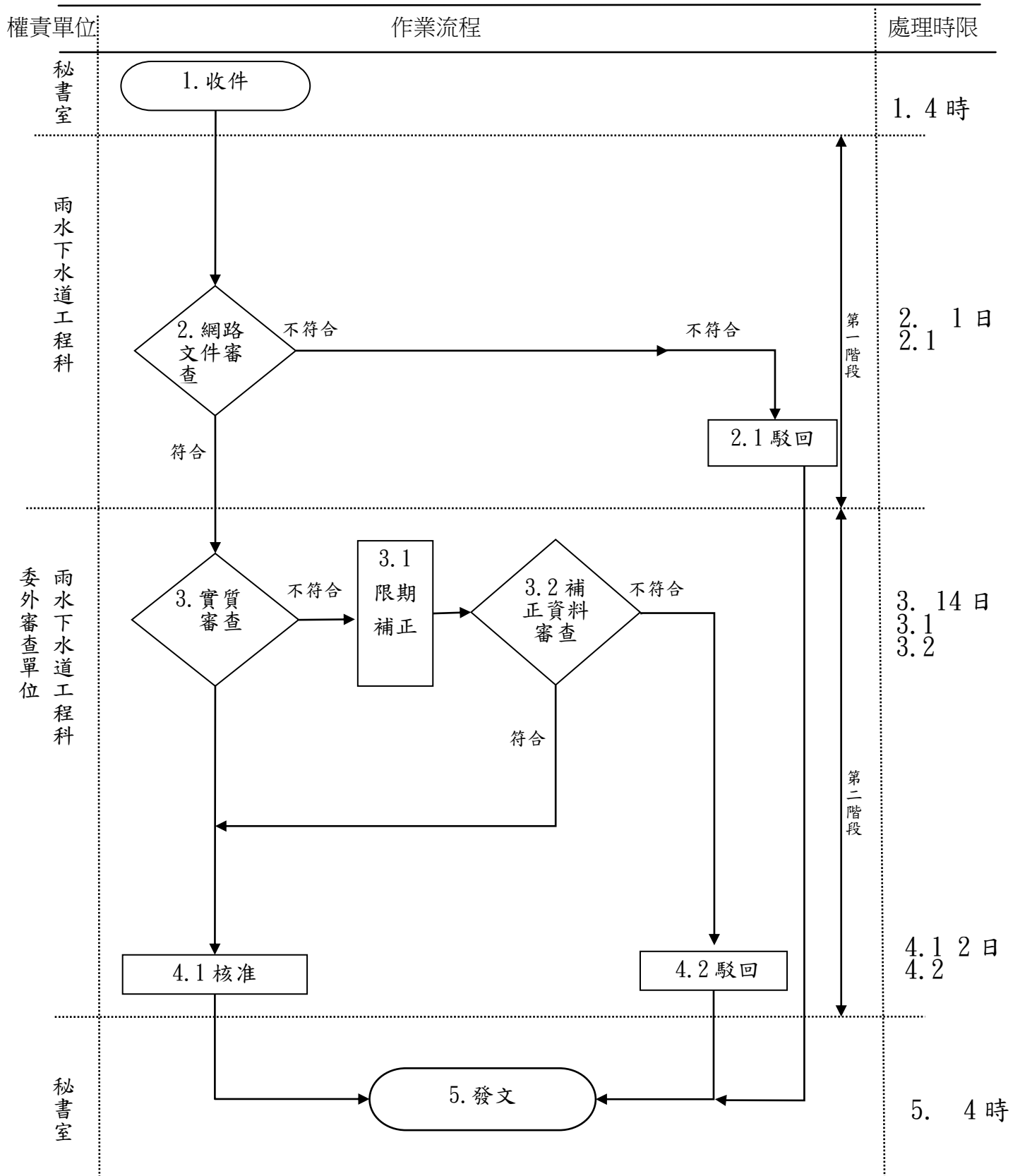

受理方式：網路申辦(全程式)

總處理時限：18 日(含假日/日曆日)

臺北市府工務局水利工程處

「臺北市河濱公園場地使用申請(營利性及非營利性活動)」作業流程圖

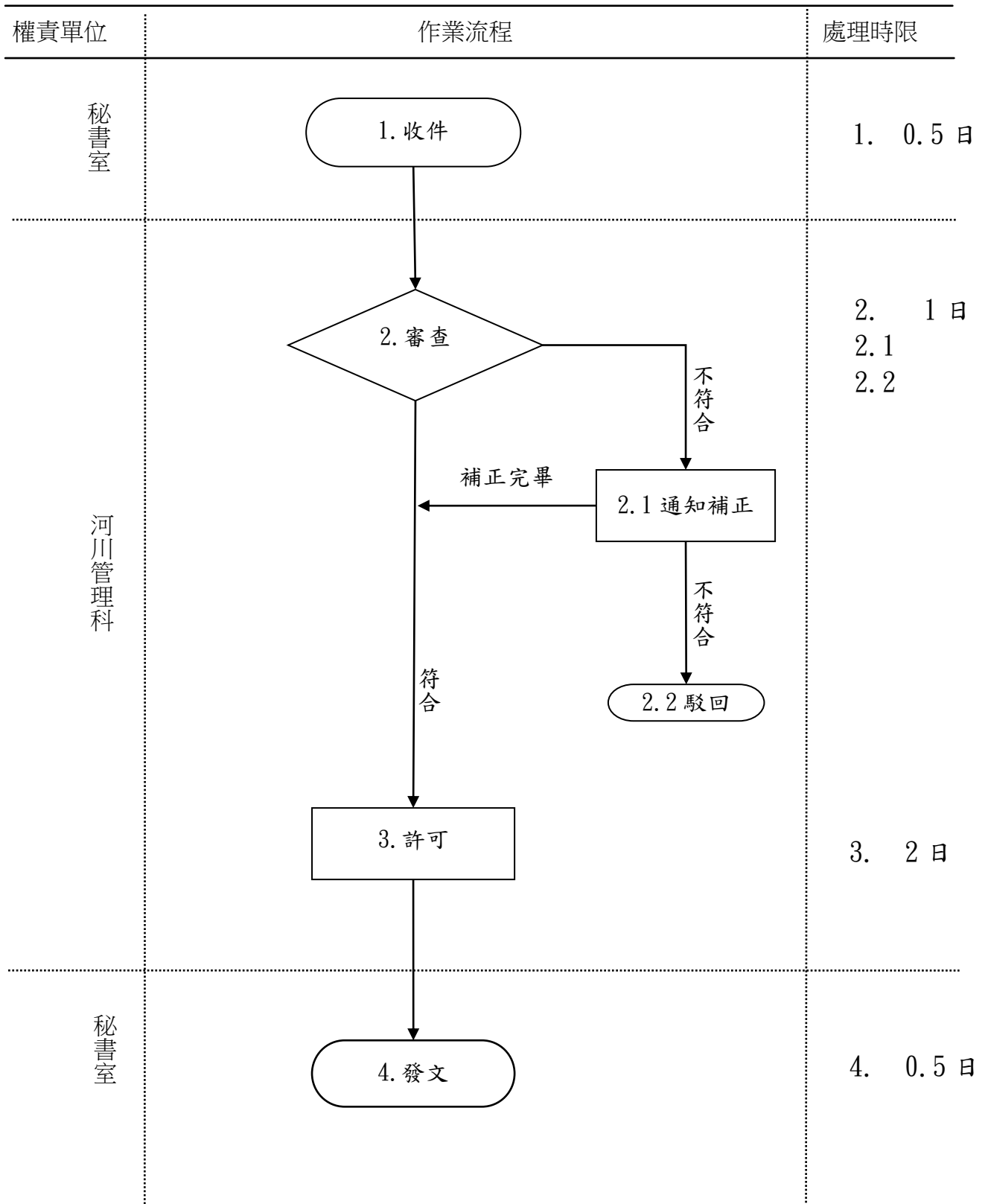

受理方式：網路申辦(全程式)

總處理時限：非營利活動 4 日(含假日／日曆日)

臺北市政府工務局水利工程處

「臺北市河濱公園場地使用申請(營利性及非營利性活動)」作業流程圖

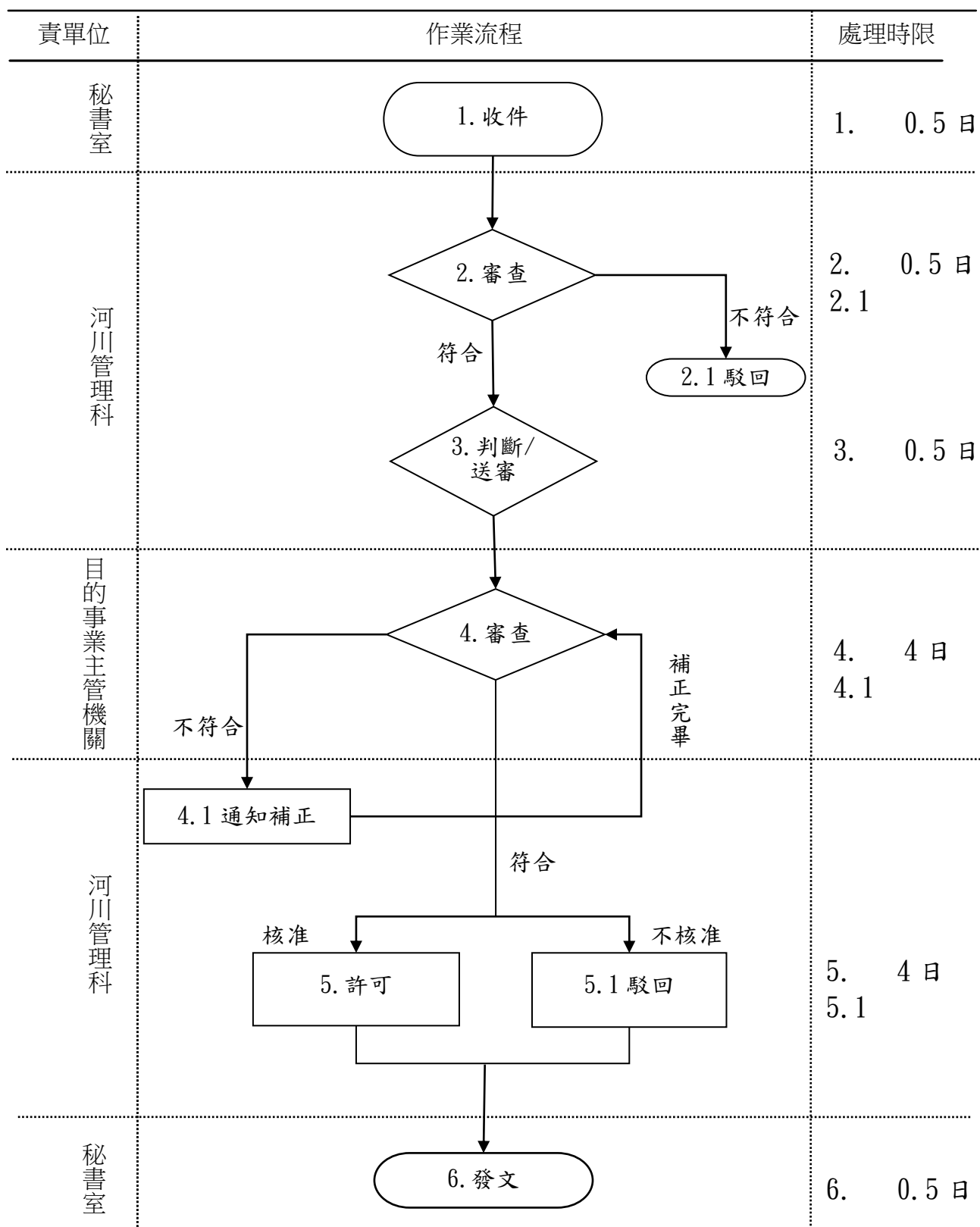

受理方式：網路申辦(全程式)

總處理時限：營利性活動 10 日

臺北市工務局水利工程處
「臺北市河防建造物附掛纜線」作業流程圖

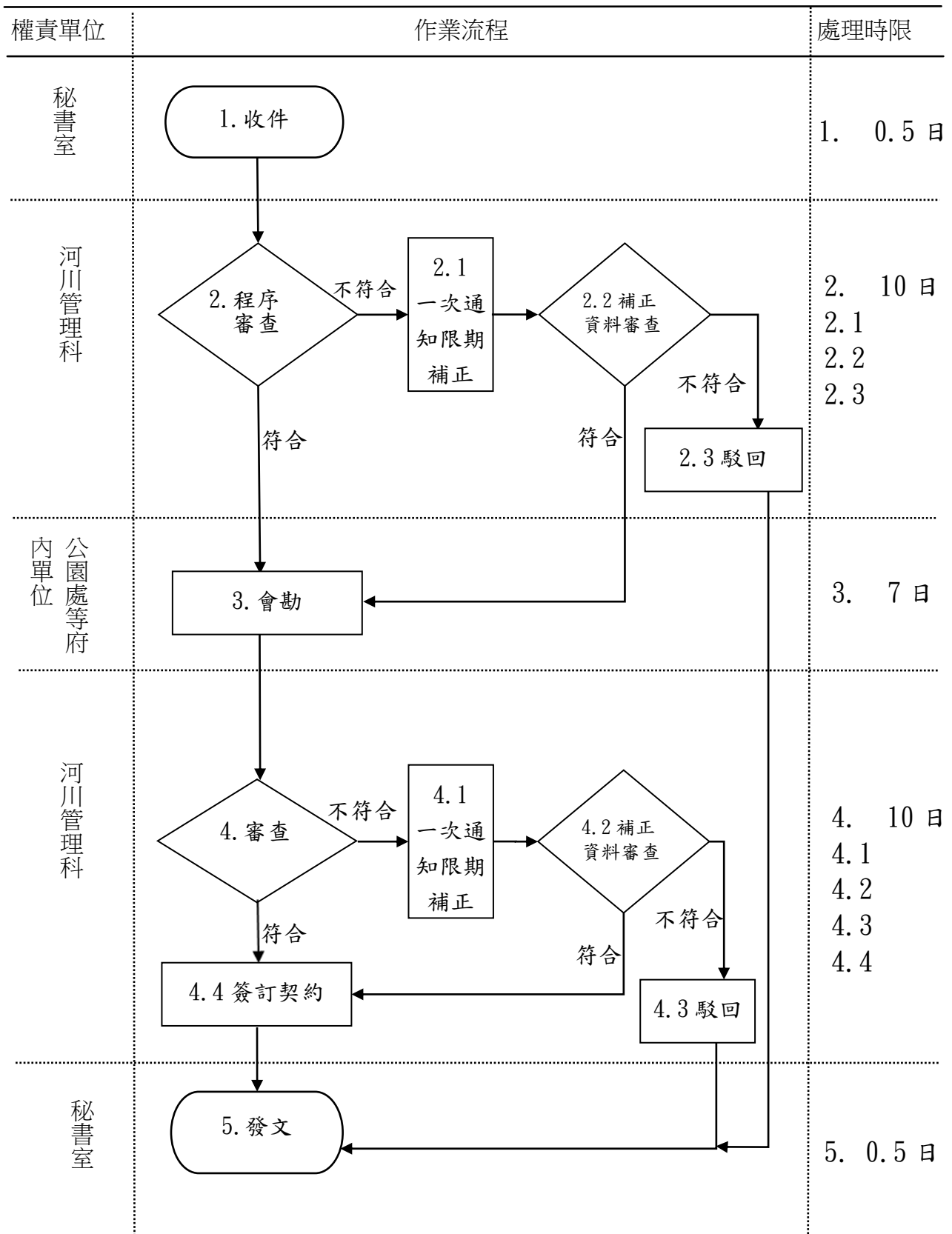

受理方式：網路申辦(全程式)

總處理時限：28 日(含假日/日曆日)

臺北市府工務局水利工程處
 「臺北市河濱公園開放街頭藝人展演場地使用登記申請」作業流程圖

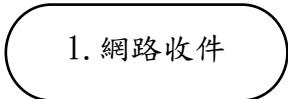
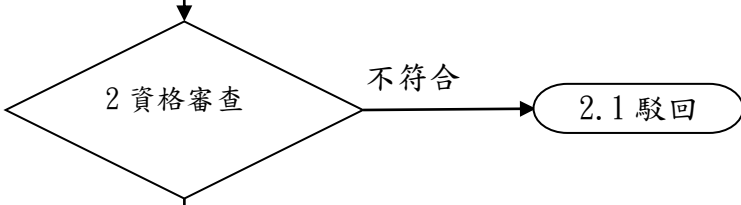
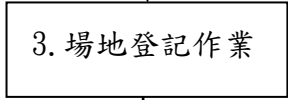
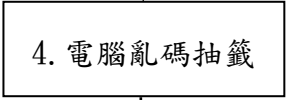
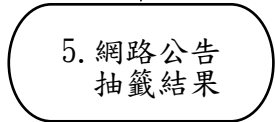
權責單位	作業流程	處理時限
河川管理科		1. 0.1 時
		2. 1.4 時 2.1
		3. 每月 1 至 20 日 下午 3 時
		4. 每月 20 日 下午 3 時
		5. 每月 20 日 下午 4 時

受理方式：網路申辦(全程式)

總處理時限：1.5 時；遇例假日或停止上班日順延至次一上班日

臺北市政府工務局水利工程處 「有線纜線申請暫掛兩水下水道作業」作業流程圖

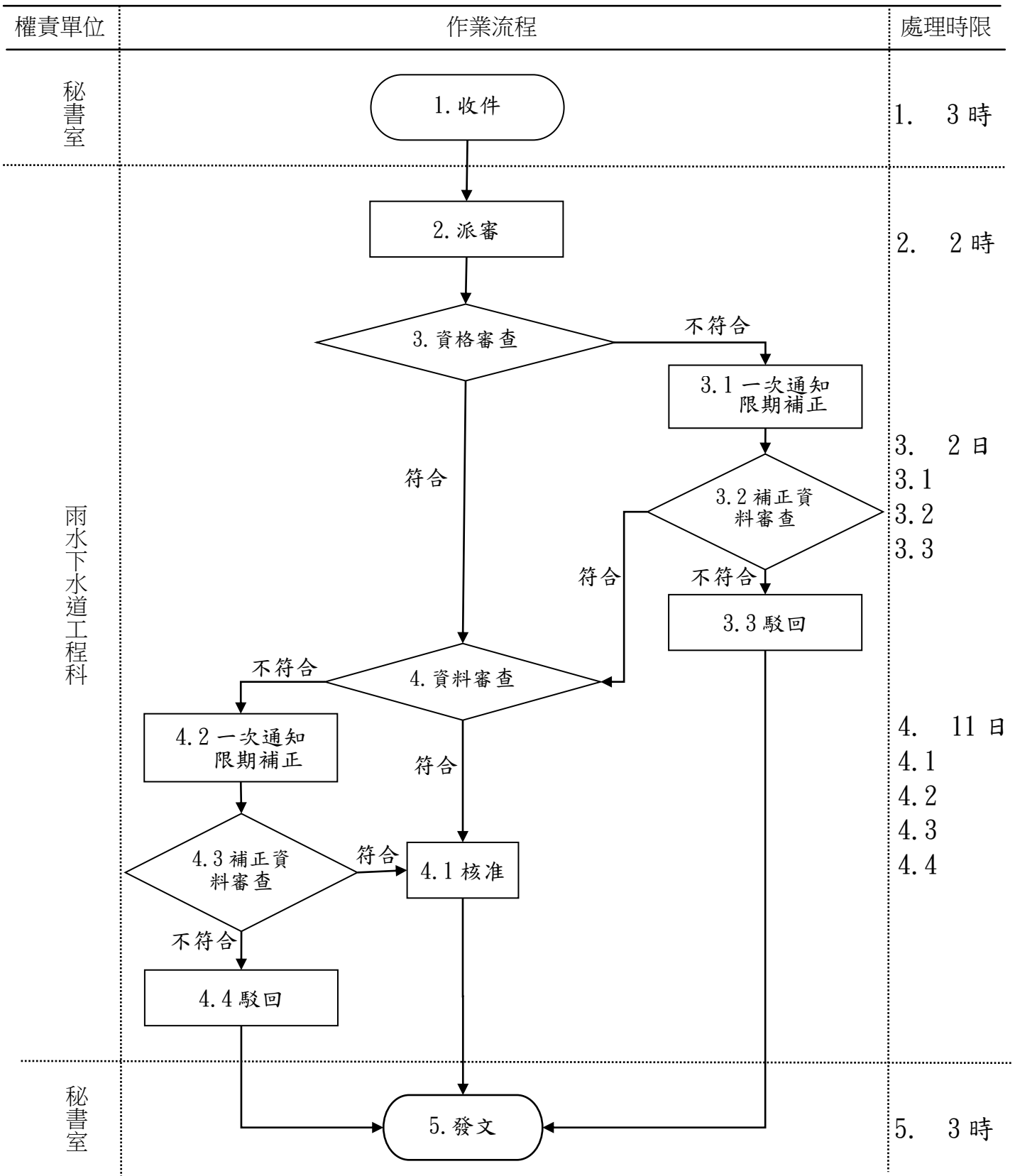

受理方式：臨櫃親自申辦、委託申辦、網路申辦（非全程式）

總處理時限：14日(含假日/日曆日)

臺北市政府工務局水利工程處 「市區雨水下水道管線資料申請」作業流程圖

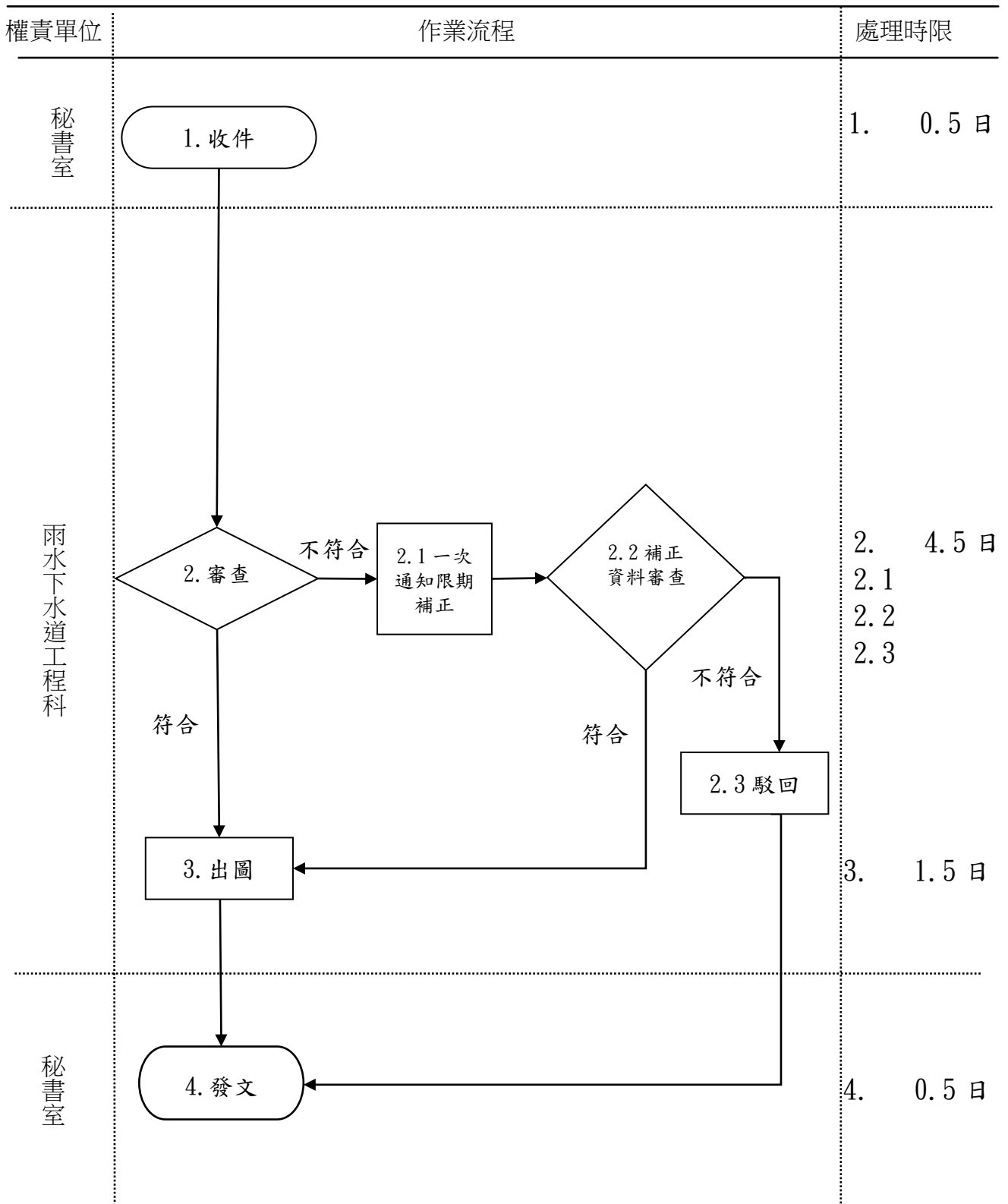

受理方式：網路申辦（全程式）

總處理時限：7 日（含假日／日曆日）

臺北市政府工務局水利工程處 「河川(排水設施範圍)公(私)地一般使用申請」作業流程圖

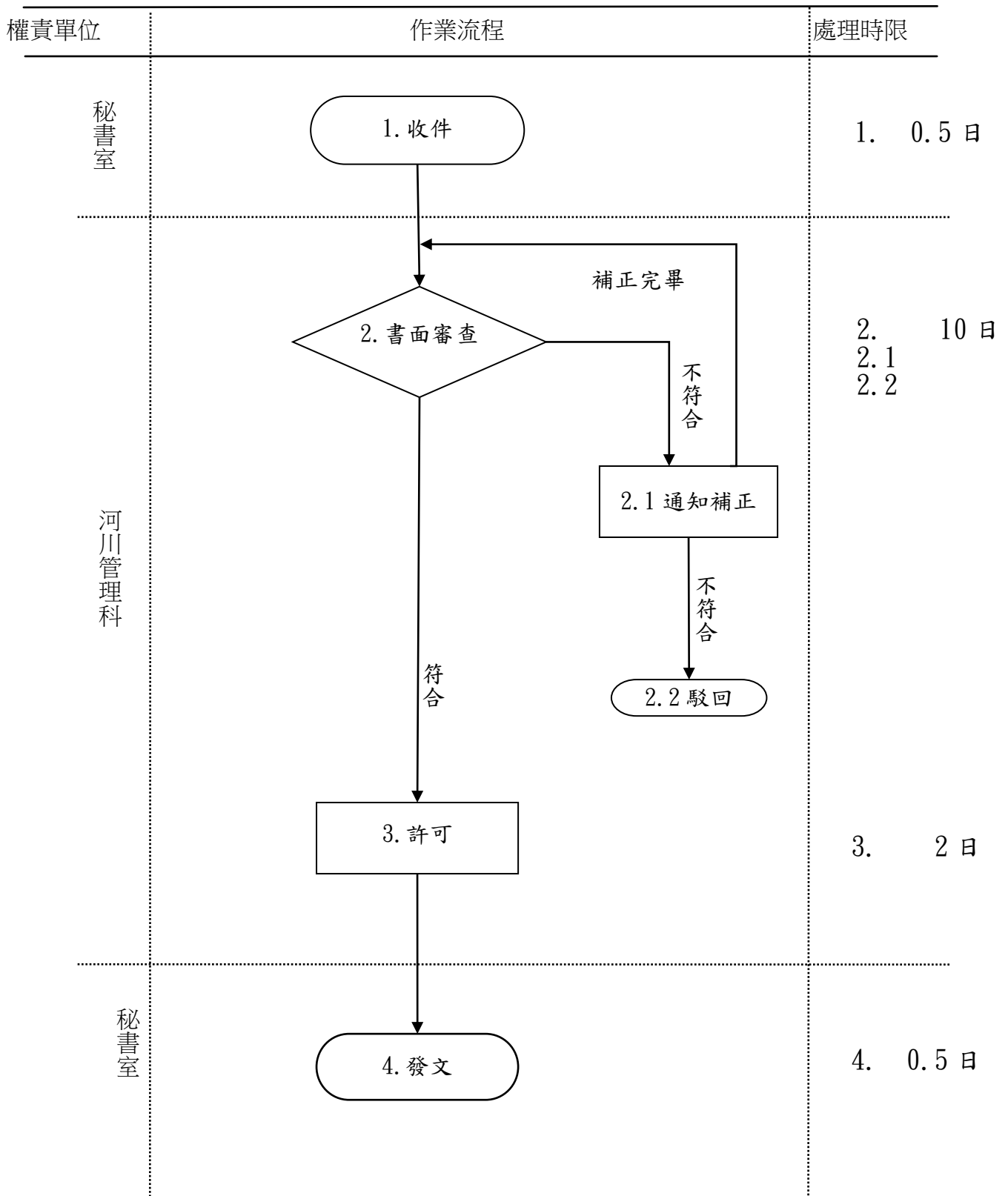

受理方式：網路申辦(非全程式)
總處理時限：13 日(含假日/日曆日)