

身心障礙者輔具費用補助基準表

內政部 101 年 7 月 10 日內授中社字第 1015933764 號令發布

目錄

分類 序次	輔具分類	項次
一	個人行動輔具 【含推車、手(電)動輪椅、輪椅附加功能及配件、電動代步車、擺位系統、特製汽機車改裝、步行、移位輔具、視障用白手杖】	一至四十二
二	溝通及資訊輔具-視覺相關輔具 【含收錄音機或隨身聽、點字手錶、語音報時器、特製眼鏡、包覆式濾光眼鏡、手持望遠鏡、放大鏡、點字板、點字機、點字觸摸顯示器、擴視機、螢幕報讀軟體、視訊放大軟體、語音手機】	四十三至六十三
三	溝通及資訊輔具-聽覺相關輔具 【含傳真機、行動電話機、影像電話機、助聽器】	六十四至七十
四	溝通及資訊輔具-警示、指示及信號輔具 【含電話擴音器、電話閃光震動器、門鈴閃光器、無線震動警示器、火警閃光警示器、個人衛星定位器】	七十一至七十六
五	溝通及資訊輔具-發聲輔具 【含人工講話器】	七十七至七十八
六	溝通及資訊輔具-面對面溝通輔具 【含圖卡兌換溝通系統、低(高)階固定版面型語音溝通器、具掃描功能固定版面型語音溝通器、語音溝通軟體、動態版面型語音溝通器】	七十九至八十四
七	溝通及資訊輔具-電腦輔具 【含網路攝影機、滑鼠或鍵盤介面、吹吸嘴控滑鼠、紅外線貼片感應滑鼠、眼控滑鼠、溝通或電腦輔具用支撐固定器】	八十五至九十一
八	身體、生理及生化試驗設備及材料 【含語音血壓計】	九十二
九	身體、肌力及平衡訓練輔具 【含站立架、傾斜床】	九十三至九十五
十	預防壓瘡輔具 【含減壓座墊各款、氣墊床】	九十六至一〇四
十一	住家及其他場所之家具及改裝組件 【含居家用照顧床、擺位椅、升降桌、爬梯機、居家無障礙設施】	一〇五至一三〇
十二	個人照顧及保護輔具 【含淋浴椅(床)、特殊簡易洗(浴)槽、頭護具、馬桶增高器、便盆椅或沐浴椅、語音體溫計、語音體重計、衣著用輔具】	一三一至一三八
十三	居家生活輔具 【含飲食用輔具、居家用生活輔具】	一三九至一四〇
十四	矯具及義具 【含義肢及矯具各款、美觀義肢各款、量身訂製之特製鞋、透明壓力面膜、假髮、義眼、義鼻、義耳、義顎、混和義臉】	一四一至一七〇
十五	其他 【含人工電子耳、人工電子耳語言處理設備更新】	一七一至一七二

分類	項次	補助項目	最高補助金額 (元)	最低使 用年限	評估 人員	補助相關規定
個人行動 輔具	一	※推車-A 款	六,〇〇〇	三	甲	<p>一、補助對象：須符合下列條件之一</p> <p>(一) 重度以上肢體障礙者。</p> <p>(二) 十二歲以下發展障礙相關診斷患者(如腦性麻痺患者)。</p> <p>二、評估規定：須符合下列條件之一</p> <p>(一) 經復健科醫師開立診斷書及相關專業治療師出具輔具評估報告書，並於診斷書或輔具評估報告書載明本項輔具需求(輔具評估報告書格式編號一)。</p> <p>(二) 經政府設置或委託辦理之輔具服務單位輔具評估人員(含該單位特約之輔具評估人員)開立輔具評估報告書(輔具評估報告書格式編號一)。</p> <p>三、規格或功能規範：</p> <p>(一) 專為載送人員設計之推車。</p> <p>(二) 推車-A 款含嬰幼兒推車。</p> <p>(三) 推車-B 款須具四十公斤以上載重能力。</p> <p>四、其他規定：</p> <p>(一) A 款及 B 款僅能擇一申請。</p> <p>(二) 應檢附輔具供應商出具保固書之影本(保固書正本由申請人留存)。保固書並應載明產品規格(含本基準所定本項輔具之規格或功能規範內容)、型號、序號、保固年限及起迄日期(含年、月、日)、輔具供應商行號名稱及統一編號及負責人姓名、服務電話，並應標示經中央主管機關醫療器材查驗合格之登記字號及其他必要資訊。</p>
個人行動 輔具	二	※推車-B 款	一,〇〇〇	三	甲	
個人行動 輔具	三	輪椅-A 款 (非輕量 化量產 型)	三,五〇〇	三	不須 評估	<p>一、補助對象：須符合下列條件之一</p> <p>(一) 肢障者。</p> <p>(二) 平衡障礙者。</p> <p>(三) 植物人。</p> <p>(四) 中度以上失智症者。</p> <p>(五) 具上列任一種障礙之多重障礙者。</p> <p>(六) 申請量身訂製輪椅者，上述障別之等級須為重度以上。</p> <p>二、評估規定：申請「輪椅 C 款-量身訂製型輪椅」須經政府設置或委託辦理之輔具服務單位輔具評估人員(含該單位特約之輔具評估人員)開立輔具評估報告書(輔具評估報告書格式編號一)。</p>

分類	項次	補助項目	最高補助金額 (元)	最低使 用年限	評估 人員	補助相關規定
個人行動 輔具	四	輪椅-B 款 (輕量化 量產型)	四,〇〇〇	三	不須 評估	<p>三、規格或功能規範：輪椅均應配備骨盆帶，B 款輪椅應為輕量化材質骨架設計，C 款量身訂製輪椅並應符合下列規範之一</p> <p>(一) 一百五十公斤以上之載重能力。</p> <p>(二) 十四英吋以下或二十二英吋以上座寬。</p> <p>(三) 具有四英吋以上座深調整、二英吋以上座寬調整並可依個別化需求設定座背靠角度之設計。</p> <p>(四) 其他經輔具中心專業人員評估認定之規格或功能要求。</p> <p>四、其他規定：</p> <p>(一) A、B、C 等三款輪椅僅能擇一項申請。</p> <p>(二) 十八歲以下符合補助資格者得二年申請補助一次。</p>
個人行動 輔具	五	※輪椅-C 款(量身 訂製型)	九,〇〇〇	三	甲	<p>(三) 應檢附輔具供應商出具保固書之影本(保固書正本由申請人留存)。保固書並應載明產品規格(含本基準所定本項輔具之規格或功能規範內容)、型號、序號、保固年限及起迄日期(含年、月、日)、輔具供應商行號名稱及統一編號及負責人姓名、服務電話，並應標示經中央主管機關醫療器材查驗合格之登記字號及其他必要資訊。申請輪椅-C 款，保固書註明為量身訂製型者，得免列查驗合格之登記字號。</p>
個人行動 輔具	六	※輪椅附 加功能-A 款(具利 於移位功 能)	五,〇〇〇	三	甲	<p>一、補助對象：須符合下列條件之一</p> <p>(一) 重度以上肢障者。</p> <p>(二) 植物人。</p> <p>(三) 重度以上平衡障礙者。</p> <p>(四) 重度以上失智症者。</p> <p>(五) 具上列任一種障礙之多重障礙者。</p>
個人行動 輔具	七	※輪椅附 加功能-B 款(具仰 躺功能)	二,〇〇〇	三	甲	<p>二、評估規定：須符合下列條件之一</p> <p>(一) 經身心障礙鑑定機構之復健科醫師開立診斷證明書及相關治療師輔具評估報告書(輔具評估報告書格式編號一)。</p> <p>(二) 經政府設置或委託辦理之輔具服務單位輔具評估人員(含該單位特約之輔具評估人員)開立輔具評估報告書(輔具評估報告書格式編號一)。</p>
個人行動 輔具	八	※輪椅附 加功能-C 款(具空 中傾倒功 能)	四,〇〇〇	三	甲	<p>三、規格或功能規範：</p> <p>(一) 輪椅附加功能-A 款：兼具可拆掀式扶手及可拆卸式腳靠以利於移位。</p> <p>(二) 輪椅附加功能-B 款：具不及座面連動之椅背仰躺功能(無段式調整)，且須配備胸帶及防傾桿。</p>

分類	項次	補助項目	最高補助金額 (元)	最低使 用年限	評估 人員	補助相關規定
						<p>(三) 輪椅附加功能-C 款：具及椅背連動之無段式座面空中傾倒功能，及配備胸帶及防傾桿。</p> <p>四、其他規定：</p> <p>(一) 各項輪椅附加功能得依評估結果，搭配 B 款或 C 款輪椅同時申請，視為補助一項次。</p> <p>(二) 經評估無法以下肢承重轉位者，得申請 A 款附加功能，不受重度肢障之限制。</p> <p>(三) 應檢附輔具供應商出具保固書之影本（保固書正本由申請人留存）。保固書並應載明產品規格（含本基準所定本項輔具之規格或功能規範內容）、型號、序號、保固年限及起迄日期（含年、月、日）、輔具供應商行號名稱及統一編號及負責人姓名、服務電話，並應標示經中央主管機關醫療器材查驗合格之登記字號及其他必要資訊。</p>
個人行動 輔具	九	高活動型 輪椅	二五,〇〇〇	四	甲	<p>一、補助對象：須符合下列所有條件</p> <p>(一) 下肢重度肢障者。</p> <p>(二) 屬高活動力可自力推行者。</p> <p>(三) 具備良好輪椅操控技巧</p> <p>(四) 具備良好之心肺及肌耐力功能。</p> <p>二、評估規定：經政府設置或委託辦理之輔具服務單位輔具評估人員（含該單位特約之輔具評估人員）開立輔具評估報告書（輔具評估報告書格式編號一）。</p> <p>三、規格或功能規範：須符合下列所有條件</p> <p>(一) 含胎淨重十二公斤以下。</p> <p>(二) 高強度輕量化材質骨架。</p> <p>(三) 手推輪組之外展角度可依使用者需求設定，並具免工具易取快拆功能。</p> <p>(四) 後輪軸心前置或具有可調整至前置位置之功能。</p> <p>(五) 背靠高四十公分以下。</p> <p>四、其他規定：</p> <p>(一) 申請本項補助者於使用年限內不得再申請其他輪椅。</p> <p>(二) 應檢附輔具供應商出具保固書之影本（保固書正本由申請人留存）。保固書並應載明產品規格（含本基準所定本項輔具之規格或功能規範內容）、型號、序號、保固年限及起迄日期（含年、月、日）、輔具供應商行號名稱及統一編號及負責人姓名、保固服務聯繫電話，並</p>

分類	項次	補助項目	最高補助金額 (元)	最低使 用年限	評估 人員	補助相關規定
						應標示經中央主管機關醫療器材查驗合格之登記字號及其他必要資訊。
個人行動 輔具	一 〇	電動輪椅	五〇,〇〇〇	五	甲	一、補助對象：應符合下列條件之一 (一) 重度以上肢障者。 (二) 具重度以上肢障之多重障礙者。 二、評估規定：經政府設置或委託辦理之輔具服務單位輔具評估人員(含該單位特約之輔具評估人員)開立輔具評估報告書(輔具評估報告書格式編號二)。 三、規格或功能規範：電動輪椅配件-B款(加裝擺位型座椅)之結構應具備座深(四英尺以上)、座寬(二英尺以上)、座背靠角度可調整功能。 四、其他規定： (一) 電動變換姿勢功能指電動後躺、空中傾倒、站立或升降。 (二) 非比例式控制器限四肢嚴重癱瘓或精細運動控制不良之重度肢體障礙者申請，傳統比例式搖桿之改裝不適用本項補助。 (三) 電動輪椅及電動代步車，二者間僅能擇一項申請。 (四) 電動輪椅配件 A 款及 B 款得依評估結果擇一款申請，電動輪椅配件及電動輪椅同時申請者，視為補助一項次。 (五) 應檢附輔具供應商出具保固書之影本(保固書正本由申請人留存)。保固書並應載明產品規格(含本基準所定本項輔具之規格或功能規範內容)、型號、序號、保固年限及起迄日期(含年、月、日)、輔具供應商行號名稱及統一編號及負責人姓名、保固服務聯繫電話，並應標示經中央主管機關醫療器材查驗合格之登記字號及其他必要資訊。
個人行動 輔具	一 一	電動輪椅 配件-A款 (加裝沙 發型座 椅)	五,〇〇〇	五	甲	
個人行動 輔具	一 二	電動輪椅 配件-B款 (加裝擺 位型座 椅)	一〇,〇〇〇	五	甲	
個人行動 輔具	一 三	電動輪椅 配件-C款 (加裝電 動變換姿 勢功能)	一〇,〇〇〇	五	甲	
個人行動 輔具	一 四	電動輪椅 配件-D款 (使用非 比例式控 制器)	二五,〇〇〇	五	甲	
個人行動 輔具	一 五	電動輪椅 電池-五 十安培小 時(含) 以上	四,〇〇〇	三	不須 評估	

分類	項次	補助項目	最高補助金額 (元)	最低使 用年限	評估 人員	補助相關規定
個人行動 輔具	一 六	電動輪椅 電池-五 十安培小 時以下	二,〇〇〇	三	不須 評估	(二)曾依本辦法獲電動輪椅補助者三年後始 得申請。
個人行動 輔具	一 七	※擺位系 統-A款 (平面型 輪椅背 靠)	一,〇〇〇	三	甲	一、補助對象： (一) 重度以上肢體障礙者。 (二) 具重度以上肢障之多重障礙者。 (三) 植物人 二、評估規定：經政府設置或委託辦理之輔具 服務單位輔具評估人員(含該單位特約之 輔具評估人員)開立輔具評估報告書(輔 具評估報告書格式編號三)。
個人行動 輔具	一 八	※擺位系 統-B款 (曲面適 形輪椅背 靠)	六,〇〇〇	三	甲	三、規格或功能規範： (一) 平面型輪椅背靠須含硬式底板及軟墊。 (二) 曲面適形輪椅背靠應符合下列所有規 範： 1. 適形硬式底板及適形軟墊。 2. 可快速拆裝設計。 3. 可調整深度或角度的嵌入式吊掛系統。 (三) 軀幹側支撐架：具有依身型調整功能。 (四) 頭靠系統：具有可調整支撐高度、前後 位置及角度之結構。
個人行動 輔具	一 九	※擺位系 統-C款 (輪椅軀 幹側支撐 架)	三,〇〇〇	三	甲	四、其他規定： (一) 本項補助須為輪椅或電動輪椅使用者。 (二) 申請單支軀幹側支撐架者補助金額減 半。 (三) 擺位系統 A 款及 B 款僅能擇一項申請， 依評估結果一次申請二款以上，均視為 補助一項次。 (四) 擺位系統及輪椅 C 款量身訂製型同時申 請者，視為補助一項次。
個人行動 輔具	二 〇	※擺位系 統-D款 (輪椅頭 靠系統)	二,五〇〇	三	甲	(五) 應檢附輔具供應商出具保固書之影本 (保固書正本由申請人留存)。保固書 並應載明產品規格(含本基準所定本項 輔具之規格或功能規範內容)、型號、 序號、保固年限及起迄日期(含年、月、 日)、輔具供應商行號名稱及統一編號 及負責人姓名、保固服務聯繫電話，其 中量產型產品並應標示經中央主管機 關醫療器材查驗合格之登記字號及其 他必要資訊。
個人行動 輔具	二 一	電動代步 車	二五,〇〇〇	五	甲	一、補助對象：應具自行駕駛電動代步車之能 力且符合下列條件之一 (一) 重度以上肢體障礙者。

分類	項次	補助項目	最高補助金額 (元)	最低使 用年限	評估 人員	補助相關規定
						(二) 重要器官失去功能重度以上者。 (三) 多重障礙且符合上列條件之一者。 二、評估規定：經政府設置或委託辦理之輔具服務單位輔具評估人員(含該單位特約之輔具評估人員)開立輔具評估報告書(輔具評估報告書格式編號四)。 三、規格或功能規範：電動代步車以四輪規格為原則，且兩前輪之輪胎內側距離須大於三十公分。 四、其他規定： (一) 電動輪椅及電動代步車，二者間僅得擇一項申請補助。 (二) 應檢附輔具供應商出具保固書之影本(保固書正本由申請人留存)。保固書並應載明產品規格(含本基準所定本項輔具之規格或功能規範內容)、型號、序號、保固年限及起迄日期(含年、月、日)、輔具供應商行號名稱及統一編號及負責人姓名、保固服務聯繫電話，並應標示經中央主管機關醫療器材查驗合格之登記字號及其他必要資訊。
個人行動 輔具	二 二	特製機車-A款(加裝輔助後輪特製車)	六〇,〇〇〇	六	不須 評估	一、補助對象：須符合下列條件之一 (一) 肢障者。 (二) 平衡障礙者。 (三) 具上列任一種障礙之多重障礙者。 二、功能或規格規範： (一) 特製機車-A款，含機車新品及於該車輛加裝輔助後輪。 (二) 特製機車-B款，含機車新品及於該車加裝輪椅直上裝置。
個人行動 輔具	二 三	特製機車-B款(改裝輪椅直上式特製車)	八〇,〇〇〇	六	不須 評估	(一) 特製機車-A款，含機車新品及於該車輛加裝輔助後輪。 (二) 特製機車-B款，含機車新品及於該車加裝輪椅直上裝置。 三、其他規定： (一) A款及B款二者僅能擇一申請補助。 (二) 特製機車及機車改裝二者僅能擇一申請。 (三) 申請特製機車及汽車、機車改裝者，應具有該類特製車輛之駕照。
個人行動 輔具	二 四	機車改裝-A款(裝置輔助輪)	一〇,〇〇〇	六	不須 評估	(一) A款及B款二者僅能擇一申請補助。 (二) 特製機車及機車改裝二者僅能擇一申請。 (三) 申請特製機車及汽車、機車改裝者，應具有該類特製車輛之駕照。
個人行動 輔具	二 五	機車改裝-B款(裝設輪椅直上裝置)	三〇,〇〇〇	六	不須 評估	(四) 請款時須檢附特製車輛之行照影本。 (五) 再度申請特製機車(含修訂前之「特製三輪機車」)時，應於請款時檢附原機車報廢證明。
個人行動 輔具	二 六	機車改裝-C款(裝設倒退輔助器)	八,〇〇〇	六	不須 評估	(六) 應檢附輔具供應商出具保固書之影本(保固書正本由申請人留存)。保固書並應載明產品規格(含本基準所定本項輔具之規格或功能規範內容)、型號、

分類	項次	補助項目	最高補助金額 (元)	最低使 用年限	評估 人員	補助相關規定
個人行動 輔具	二 七	汽車改裝 -油門煞 車連桿	一五,〇〇〇	六	不須 評估	序號、保固年限及起迄日期(含年、月、日)、輔具供應商行號名稱及統一編號及負責人姓名、服務電話及其他必要資訊。
個人行動 輔具	二 八	單支拐杖 -不鏽鋼	一,〇〇〇	五	不須 評估	一、補助對象：須符合下列條件之一 (一) 肢障者。 (二) 平衡障礙者。 (三) 具上列任一種障礙之多重障礙者。 二、評估規定：申請帶輪型助步車、姿勢控制型助行器、軀幹前臂支撐型步態訓練器須符合下列條件之一
個人行動 輔具	二 九	單支拐杖 -鋁製	五〇〇	三	不須 評估	(一) 經復健科醫師開立診斷書及相關專業治療師出具輔具評估報告書，並於診斷書或輔具評估報告書載明本項輔具需求(輔具評估報告書格式編號五)。 (二) 經政府設置或委託辦理之輔具服務單位輔具評估人員(含該單位特約之輔具評估人員)開立輔具評估報告書(輔具評估報告書格式編號五)。
個人行動 輔具	三 十	助行器	八〇〇	三	不須 評估	三、規格或功能規範： (一) 帶輪型助步車須完全符合下列功能條件： 1. 附手控煞車及煞車鎖定功能。 2. 附臨時休憩座位功能。 (二) 姿勢控制型助行器：須可調整為前推或後拉方式雙用，以調整步態模式，並須提供下列配件至少二項：1. 轉向角度範圍或轉向、定向可控制輪。2. 單向只進不退輪或阻力調整輪。3. 骨盆側支撐墊。4. 骨盆懸吊或座墊。5. 前臂支撐配件。 (三) 軀幹前臂支撐型步態訓練器：
個人行動 輔具	三 一	帶輪型助 步車(助 行椅)	三,〇〇〇	三	甲	可藉由前臂支撐、軀幹支撐配件以協助四肢動作控制能力不佳，無法使用一般步行輔具者，並須提供下列配件至少三項：1. 轉向角度範圍或轉向、定向可控制輪。2. 單向只進不退輪或阻力調整輪。3. 踝足分隔配件 4. 大腿分隔配件。5. 骨盆懸吊或座墊。
個人行動 輔具	三 二	姿勢控制 型助行器	六,〇〇〇	三	甲	四、其他規定： (一) 拐杖如依實際需求同時申請雙側使用者，可補助額度依左列基準加倍，並視為補助一項次。 (二) 申請軀幹前臂支撐型步態訓練器須為四

分類	項次	補助項目	最高補助金額 (元)	最低使 用年限	評估 人員	補助相關規定
個人行動 輔具	三 三	軀幹前臂 支撐型步 態訓練器	一五,〇〇〇	三	甲	肢動作控制能力不佳，無法使用一般步行輔具者。 (三) 應檢附輔具供應商出具保固書之影本（保固書正本由申請人留存）。保固書並應載明產品規格（含本基準所定本項輔具之規格或功能規範內容）、型號、序號、保固年限及起迄日期（含年、月、日）、輔具供應商行號名稱及統一編號及負責人姓名、服務電話，並應標示經中央主管機關醫療器材查驗合格之登記字號及其他必要資訊。
個人行動 輔具	三 四	移位腰帶	一,五〇〇	三	甲、 丁	一、補助對象：須符合下列條件之一 (一) 重度以上肢體障礙者。 (二) 平衡機能障礙者。 (三) 具上列任一種障礙之多重障礙者。 二、評估規定：經政府設置或委託辦理之輔具服務單位輔具評估人員（含該單位特約之輔具評估人員）開立輔具評估報告書（輔具評估報告書格式編號六）。 三、規格或功能規範： (一) 移位腰帶之寬度至少須有十公分，接觸面不可有銳利部分；且須有四個以上之提把可供抓握。 (二) 移位轉盤之上下兩接觸面須為防滑材質，且整體厚度須二公分以下。 (三) 移位板可作為坐姿移位時相鄰平面之橋板，長度至少須六十公分、寬度至少須二十公分、厚度須一公分以下。
個人行動 輔具	三 五	移位轉盤	二,〇〇〇	三	甲、 丁	(一) 移位腰帶之寬度至少須有十公分，接觸面不可有銳利部分；且須有四個以上之提把可供抓握。 (二) 移位轉盤之上下兩接觸面須為防滑材質，且整體厚度須二公分以下。 (三) 移位板可作為坐姿移位時相鄰平面之橋板，長度至少須六十公分、寬度至少須二十公分、厚度須一公分以下。
個人行動 輔具	三 六	移位板	二,〇〇〇	五	甲、 丁	四、其他規定： 應檢附輔具供應商出具保固書之影本（保固書正本由申請人留存）。保固書並應載明產品規格（含本基準所定本項輔具之規格或功能規範內容）、型號、序號、保固年限及起迄日期（含年、月、日）、輔具供應商行號名稱及統一編號及負責人姓名、服務電話，並應標示經中央主管機關醫療器材查驗合格之登記字號及其他必要資訊。

分類	項次	補助項目	最高補助金額 (元)	最低使 用年限	評估 人員	補助相關規定
個人行動 輔具	三七	人力移位 吊帶	四,〇〇〇	三	甲、 丁	<p>一、補助對象：須符合下列條件之一</p> <p>(一) 重度以上肢體障礙者。</p> <p>(二) 具重度以上肢障之多重障礙者。</p> <p>(三) 植物人。</p> <p>(四) 重度以上失智症者。</p> <p>二、評估規定：經政府設置或委託辦理之輔具服務單位輔具評估人員(含該單位特約之輔具評估人員)開立輔具評估報告書(輔具評估報告書格式編號六)。</p> <p>三、規格或功能規範</p>
個人行動 輔具	三八	移位滑墊 -A 款	三,〇〇〇	五	甲、 丁	<p>(一) 人力移位吊帶至少須有四個提把以利個案於坐姿或臥姿下以人力搬運移位。</p> <p>(二) 移位滑墊-A 款須使用容易滑動之材質以利個案在坐姿下之平行位移並降低及接觸面之摩擦。其寬度、長度至少須達到五十公分以上。</p> <p>(三) 移位滑墊-B 款須使用容易滑動之材質以利個案在臥姿下之平行位移並降低及接觸面之摩擦。其寬度至少須達到四十五公分以上、長度至少須達到一百七十公分以上。</p>
個人行動 輔具	三九	移位滑墊 -B 款	八,〇〇〇	五	甲、 丁	<p>四、其他規定：</p> <p>(一) 限居家使用者申請。</p> <p>(二) 應檢附輔具供應商出具保固書之影本(保固書正本由申請人留存)。保固書並應載明產品規格(含本基準所定本項輔具之規格或功能規範內容)、型號、序號、保固年限及起迄日期(含年、月、日)、輔具供應商行號名稱及統一編號及負責人姓名、服務電話，並應標示經中央主管機關醫療器材查驗合格之登記字號及其他必要資訊。</p>
個人行動 輔具	四十	移位機	四〇,〇〇〇	一〇	甲、 丁	<p>一、補助對象：須符合下列條件之一</p> <p>(一) 重度以上肢體障礙者。</p> <p>(二) 具重度以上肢障之多重障礙者。</p> <p>(三) 植物人</p> <p>二、評估規定：申請移位機須符合下列條件之一：</p> <p>(一) 經復健科醫師開立診斷書及相關專業治療師出具輔具評估報告書，並於診斷書或輔具評估報告書載明本項輔具需求(輔具評估報告書格式編號六)。</p> <p>(二) 經政府設置或委託辦理之輔具服務單位輔具評估人員(含該單位特約之輔具評</p>

分類	項次	補助項目	最高補助金額 (元)	最低使 用年限	評估 人員	補助相關規定
個人行動 輔具	四一	移位機吊帶	六,〇〇〇	三	不須 評估	估人員)開立輔具評估報告書(輔具評估報告書格式編號六)。 三、其他規定： (一)曾依本辦法獲移位機補助者，三年後始得申請移位機吊帶。 (二)應檢附輔具供應商出具保固書之影本(保固書正本由申請人留存)。保固書並應載明產品規格(含本基準所定本項輔具之規格或功能規範內容)、型號、序號、保固年限及起迄日期(含年、月、日)、輔具供應商行號名稱及統一編號及負責人姓名、服務電話，並應標示經中央主管機關醫療器材查驗合格之登記字號及其他必要資訊。
個人行動 輔具	四二	視障用白手杖	七〇〇	二	不須 評估	一、補助對象：須符合下列條件之一 (一)視障者。 (二)具視障之多重障礙者。 二、功能或規格要求：
溝通及資訊-視覺	四三	收錄音機或隨身聽-A款(一般型)	一,〇〇〇	三	不須 評估	「收錄音機或隨身聽-B款數位型」應具電子書朗讀功能。 三、其他規定：
溝通及資訊-視覺	四四	收錄音機或隨身聽-B款(數位型)	二,五〇〇	五	不須 評估	(一)視障用點字手錶及視障用語音報時器僅能擇一申請。 (二)「收錄音機或隨身聽」A款及B款僅能擇一申請。 (三)應檢附輔具供應商出具保固書之影本(保固書正本由申請人留存)。保固書並應載明產品規格(含本基準所定本項輔具之規格或功能規範內容)、型號、序號、保固年限及起迄日期(含年、月、日)、輔具供應商行號名稱及統一編號及負責人姓名、服務電話、其他必要資訊。
溝通及資訊-視覺	四五	視障用點字手錶	三,〇〇〇	五	不須 評估	語音血壓計、語音體溫計之保固書並應標示經醫療器材查驗合格之許可證字號。
溝通及資訊-視覺	四六	視障用語音報時器	三十〇	三	不須 評估	
溝通及資訊-視覺	四七	特製眼鏡	六,〇〇〇	四	甲、 丁、 戊	一、補助對象：須符合下列條件之一 (一)視障者。 (二)具視障之多重障礙者。 二、評估規定：須符合下列規定之一 (一)經眼科醫師開立診斷書 (二)經政府設置或委託辦理之輔具服務單位輔具評估人員(含該單位特約之輔具評

分類	項次	補助項目	最高補助金額 (元)	最低使 用年限	評估 人員	補助相關規定
溝通及資 訊-視覺	四 八	包覆式濾 光眼鏡	四,〇〇〇	四	甲、 丁、 戊	估人員)開立輔具評估報告書(輔具評 估報告書格式編號七)。 三、規格或功能規範： (一)特製眼鏡：針對屈光矯正、斜視矯正、 放大、遠用及近用、延伸視野、防眩光、 增強對比等功能須另製、加工、修改或 染色者。 (二)包覆式濾光眼鏡：鏡框於上緣、側緣及 下緣均應有遮擋光線之包覆設計、有濾 光效果、可阻隔藍光及紫外光。 (三)手持望遠鏡：同時載明倍率及口徑、放 大倍率在二倍以上、重量三百公克(g) 以下。 (四)放大鏡：鏡片規格必須同時載明倍率及 屈光度、非球面鏡片、倍率應高於二倍 及屈光度高於八。菲涅爾透鏡(Fresnel Lens)不列入補助範圍。
溝通及資 訊-視覺	四 九	手持望遠 鏡	四,〇〇〇	五	甲、 丁、 戊	四、其他規定： 應檢附輔具供應商出具保固書之影本(保 固書正本由申請人留存)。保固書並應載 明產品規格(含本基準所定本項輔具之規 格或功能規範內容)、型號、序號、保固 年限及起迄日期(含年、月、日)、輔具 供應商行號名稱及統一編號及負責人姓 名、服務電話、其他必要資訊。特製眼鏡 之鏡片並應標示經醫療器材查驗合格之 許可證字號。
溝通及資 訊-視覺	五 〇	放大鏡	二,五〇〇	五	甲、 丁、 戊	一、補助對象：符合下列條件之一 (一)視障者。 (二)具視障之多重障礙者。 二、評估規定：點字機(打字機)之使用需經 政府設置或委託辦理之輔具服務單位輔 具評估人員(含該單位特約之輔具評估人 員)開立輔具評估報告書(輔具評估報告 書格式編號七)。 三、規格或功能規範： 點字機(打字機)：具六點鍵以及空白、 倒退、換行鍵，可調整邊界。
溝通及資 訊-視覺	五 一	點字板	一,八〇〇	一〇	不須 評估	四、其他規定： 應檢附輔具供應商出具保固書之影本(保 固書正本由申請人留存)。保固書並應載 明產品規格(含本基準所定本項輔具之規 格或功能規範內容)、型號、序號、保固 年限及起迄日期(含年、月、日)、輔具 供應商行號名稱及統一編號及負責人姓
溝通及資 訊-視覺	五 二	點字機 (打字 機)	三二,〇〇〇	七	甲、 丁、 戊	

分類	項次	補助項目	最高補助金額 (元)	最低使 用年限	評估 人員	補助相關規定
						名、服務電話、其他必要資訊。
溝通及資 訊-視覺	五 三	點字觸摸 顯示器-A 款	五〇,〇〇〇	四	甲、 丁、 戊	<p>一、補助對象：六歲以上且具點字辨識能力並符合下列條件之一</p> <p>(一) 視障者。</p> <p>(二) 具視障之多重障礙者。</p> <p>二、評估規定：經政府設置或委託辦理之輔具服務單位輔具評估人員(含該單位特約之輔具評估人員)開立輔具評估報告書(輔具評估報告書格式編號七)。</p> <p>三、規格或功能規範：</p> <p>(一) 點字觸摸顯示器 A 款應符合以下所有規格：二十方以上且八點顯示、可支援一種以上視窗版中英文視障用電腦報讀軟體。</p> <p>(二) 點字觸摸顯示器 B 款應含 A 款所有功能及規格，且總重量二公斤以下。</p> <p>四、其他規定：</p> <p>(一) 申請者須具備個人電腦基本配備(含電腦主機、螢幕、鍵盤)。</p> <p>(二) 觸摸顯示器及報讀軟體同時申請時，視為補助一項次。</p> <p>(三) 應檢附輔具供應商出具保固書之影本(保固書正本由申請人留存)。保固書並應載明產品規格(含本基準所定本項輔具之規格或功能規範內容)、型號、序號、保固年限及起迄日期(含年、月、日)、輔具供應商行號名稱及統一編號及負責人姓名、服務電話、其他必要資訊。</p>
溝通及資 訊-視覺	五 四	點字觸摸 顯示器-B 款	七〇,〇〇〇	四	甲、 丁、 戊	<p>(一) 申請者須具備個人電腦基本配備(含電腦主機、螢幕、鍵盤)。</p> <p>(二) 觸摸顯示器及報讀軟體同時申請時，視為補助一項次。</p> <p>(三) 應檢附輔具供應商出具保固書之影本(保固書正本由申請人留存)。保固書並應載明產品規格(含本基準所定本項輔具之規格或功能規範內容)、型號、序號、保固年限及起迄日期(含年、月、日)、輔具供應商行號名稱及統一編號及負責人姓名、服務電話、其他必要資訊。</p>

分類	項次	補助項目	最高補助金額 (元)	最低使 用年限	評估 人員	補助相關規定
溝通及資 訊-視覺	五 五	可攜式擴 視機-A 款	二〇,〇〇〇	四	甲、 丁、 戊	<p>一、補助對象：申請者限指數視力（CF-一五公分）以上者（依診斷書或輔具輔具評估報告書認定），須符合下列條件之一</p> <p>（一）視障者。</p> <p>（二）具視障之多重障礙者。</p> <p>二、評估規定：經政府設置或委託辦理之輔具服務單位輔具評估人員（含該單位特約之輔具評估人員）開立輔具評估報告書（輔具評估報告書格式編號七）。</p> <p>三、規格或功能規範：</p> <p>（一）可攜式擴視機-A 款應符合以下所有規格：螢幕尺寸二點八英吋以上、色彩模式三組（黑白、負片、彩色模式）以上、支援放大及縮小功能且倍率為六倍以上者。</p> <p>（二）可攜式擴視機-B 款應符合以下所有規格：</p> <p>螢幕尺寸三點五英吋以上、色彩模式三組（黑白、負片、彩色模式）以上、支援放大及縮小功能且倍率為六倍以上；並提供經評估所需其他功能配備（含亮度調整、對比調整、望遠、記憶或儲存畫面、六點五吋以上螢幕、螢幕角度調整、連接電腦或電視、書寫支架或把手、觸控螢幕等）達任三項以上功能者。</p> <p>（三）桌上型擴視機A 款應符合以下所有規格：色彩模式三組以上、支援放大及縮小功能且倍率在三十倍以上、可自動對焦或可切換手動對焦者。</p> <p>（四）桌上型擴視機B 款應符合以下所有規格：色彩模式五組（如增加藍黃、黑黃或其他組合）以上、支援放大及縮小功能且倍率在四十倍以上、可自動對焦及可切換自動手動對焦；並提供經評估所需其他功能配備（含亮度調整、對比調整、望遠、記憶、儲存、托盤、導引線、定位指示、亮度調整、焦距鎖定、可旋轉鏡頭、一體成型且螢幕可調整、及電腦畫面分割、等）達任五項以上功能者。</p> <p>（五）應檢附輔具供應商出具保固書之影本（保固書正本由申請人留存）。保固書並應載明產品規格（含本基準所定本項輔具之規格或功能規範內容）、型號、序號、保固年限及起迄日期（含年、月、</p>
溝通及資 訊-視覺	五 六	可攜式擴 視機-B 款	四〇,〇〇〇	四	甲、 丁、 戊	
溝通及資 訊-視覺	五 七	桌上型擴 視機-A 款	五〇,〇〇〇	六	甲、 丁、 戊	
溝通及資 訊-視覺	五 八	桌上型擴 視機-B 款	七五,〇〇〇	六	甲、 丁、 戊	

分類	項次	補助項目	最高補助金額 (元)	最低使 用年限	評估 人員	補助相關規定
						日)、輔具供應商行號名稱及統一編號及負責人姓名、服務電話、其他必要資訊。
溝通及資訊-視覺	五九	視障用螢幕報讀軟體-A 款	三,〇〇〇	六	甲、 丁、 戊	一、補助對象：六歲以上並符合下列條件之一 (一) 視障者。 (二) 具視障之多重障礙者。 二、評估規定：經政府設置或委託辦理之輔具服務單位輔具評估人員(含該單位特約之輔具評估人員)開立輔具評估報告書(輔具評估報告書格式編號七)。 三、規格或功能規範：應符合以下規格
溝通及資訊-視覺	六〇	視障用螢幕報讀軟體-B 款	六,〇〇〇	六	甲、 丁、 戊	(一) 視障用螢幕報讀軟體-A 款：具備中英文語音報讀功能、支援字形字義解釋功能、可使用無字天書輸入法、具朗讀點字檔案功能、可支援點字觸摸顯示器。 (二) 視障用螢幕報讀軟體-B 款：具備中英文語音報讀功能、支援多語音方案朗讀功能、支援字形字義前後解釋詞彙功能、具模擬滑鼠座標導引功能、可支援觸摸點字顯示器。 (三) 視障用螢幕報讀軟體-C 款：具備中英文語音報讀功能、支援圖形標記功能、完整支援 office 系列軟體、具備閱讀 pdf 檔案功能、可支援觸摸點字顯示器。
溝通及資訊-視覺	六一	視障用螢幕報讀軟體-C 款	一二,〇〇〇	六	甲、 丁、 戊	四、其他規定： (一) 申請者須具電腦操作能力並已具備個人電腦基本配備(含電腦主機、螢幕、鍵盤)。 (二) 觸摸顯示器及報讀軟體同時申請時，視為補助一項次。 (三) 應檢附輔具供應商出具保固書之影本(保固書正本由申請人留存)。保固書並應載明產品規格(含本基準所定本項輔具之規格或功能規範內容)、型號、序號、保固年限及起迄日期(含年、月、日)、輔具供應商行號名稱及統一編號及負責人姓名、服務電話、其他必要資訊。

分類	項次	補助項目	最高補助金額 (元)	最低使 用年限	評估 人員	補助相關規定
溝通及資 訊-視覺	六二	視障用視 訊放大軟 體	一八,〇〇〇	六	甲、 丁、 戊	<p>一、補助對象：六歲以上並符合下列條件之一</p> <p>(一) 視障者。</p> <p>(二) 具視障之多重障礙者。</p> <p>二、評估規定：經政府設置或委託辦理之輔具服務單位輔具評估人員(含該單位特約之輔具評估人員)開立輔具評估報告書(輔具評估報告書格式編號七)。</p> <p>三、規格或功能規範：至少六倍以上之螢幕放大功能、滑鼠指標及文字編輯游標具多種放大提示調整之選擇、螢幕顯示色相可作多模式切換(含高反差、對比色、十字導引、平滑字形等)放大顯示視窗可選擇分割視窗、全螢幕顯示或區塊顯示。</p> <p>四、其他規定：</p> <p>(一) 申請者須具電腦操作能力並已具備個人電腦基本配備(含電腦主機、螢幕、鍵盤)。</p> <p>(二) 限指數視力(CF-十五公分)以上者(依診斷書或輔具輔具評估報告書認定)申請。</p> <p>(三) 應檢附輔具供應商出具保固書之影本(保固書正本由申請人留存)。保固書並應載明產品規格(含本基準所定本項輔具之規格或功能規範內容)、型號、序號、保固年限及起迄日期(含年、月、日)、輔具供應商行號名稱及統一編號及負責人姓名、服務電話及其他必要資訊。</p>
溝通及資 訊-視覺	六三	語音手機	四,〇〇〇	三	甲、 丁、 戊	<p>一、補助對象：</p> <p>(一) 視障者。</p> <p>(二) 具視障之多重障礙者。</p> <p>二、評估規定：經政府設置或委託辦理之輔具服務單位輔具評估人員(含該單位特約之輔具評估人員)開立輔具評估報告書(輔具評估報告書格式編號七)。</p> <p>三、規格或功能規範：具各層選單之語音報讀、文字簡訊播報、開關機聲音或震動提示、語音播報通訊錄內容及來電號碼等功能</p> <p>四、其他規定：</p> <p>應檢附輔具供應商出具保固書之影本(保固書正本由申請人留存)。保固書並應載明產品規格(含本基準所定本項輔具之規格或功能規範內容)、型號、序號、保固年限及起迄日期(含年、月、日)、輔具</p>

分類	項次	補助項目	最高補助金額 (元)	最低使 用年限	評估 人員	補助相關規定
						<p>供應商行號名稱及統一編號及負責人姓名、服務電話、經國家通訊主管機關型式認證審驗合格之標籤號碼及其他必要資訊。</p>
溝通及資訊-聽覺	六四	傳真機	四,〇〇〇	三	不須評估	<p>一、補助對象：六歲以上並符合下列條件之一 (一) 聽障者。 (二) 語障者。 (三) 具上列任一種障礙之多重障礙者。 二、評估規定： (一) 申請行動電話機 B 款或影像電話，經政府設置或委託辦理之輔具服務單位輔具評估人員(含該單位特約之輔具評估人員)開立輔具評估報告書(輔具評估報告書格式編號八)。 (二) 申請行動電話機-B 款者應經評估確認具讀唇辨讀或手語表達能力。 三、規格或功能規範： (一) 行動電話機-B 款：於手機顯示幕同一面附有攝影鏡頭，並能雙向提供即時影像傳輸功能 (二) 影像電話機：除有一般電話機的功能外，另須有影像輸出和輸入功能，且必須提供網路的连接孔。 四、其他規定： (一) 行動電話機各款僅能擇一申請。 (二) 傳真機及影像電話以共同生活戶為補助單位，每戶僅得申請一台。 (三) 應檢附輔具供應商出具保固書之影本(保固書正本由申請人留存)。保固書並應載明產品規格(含本基準所定本項輔具之規格或功能規範內容)、型號、序號、保固年限及起迄日期(含年、月、日)、輔具供應商行號名稱及統一編號及負責人姓名、服務電話及其他必要資訊，其中行動電話機並應註明經國家通訊主管機關型式認證審驗合格之標籤號碼。</p>
溝通及資訊-聽覺	六五	行動電話機-A 款	二,〇〇〇	三	不須評估	
溝通及資訊-聽覺	六六	行動電話機-B 款 (具影像即時傳輸功能)	四,〇〇〇	三	甲、乙、丙、丁	
溝通及資訊-聽覺	六七	影像電話機	五,〇〇〇	三	甲、乙、丙、丁	

分類	項次	補助項目	最高補助金額 (元)	最低使 用年限	評估 人員	補助相關規定
溝通及資 訊-聽覺	六 八	助聽器-A 款(口袋 型)	四,〇〇〇	三	丙	<p>一、補助對象：須符合下列條件之一</p> <p>(一) 聽障者。</p> <p>(二) 具聽障之多重障礙者。</p> <p>二、評估規定：應符合下列規定之一</p> <p>(一) 經聽力師開立輔具輔具評估報告書(輔具輔具評估報告書格式編號九、十)。</p> <p>(二) 經政府設置或委託辦理之輔具服務單位輔具評估人員(含該單位特約之輔具評估人員)開立輔具評估報告書(輔具評估報告書格式編號九、十)。</p> <p>三、規格或功能規範：</p> <p>(一) A 款口袋型：經連接線連接助聽器及接收器，且接受器之體積不適於懸掛耳後或置於耳內之類比式或數位式之機種，並須具備二個以上音頻控制開關、T 線圈感應功能、音量大小調整開關。</p> <p>(二) B 款類比式或手調數位式：採類比方式處理聲音訊號或數位型採手調方式調整之助聽器。</p> <p>(三) C 款數位式：採數位方式處理聲音訊號之助聽器，並符合下列四種以上功能或規格：1. 具四個壓縮頻道以上 2. 多聆聽程式 3. 噪音抑制 4. 方(指)向性麥克風 5. 迴饋音消除 6. 自動情境辨識(切換)功能 7. 雙耳同步功能 8. 資料記錄 9. 學習(可訓練)功能 10. 頻率壓縮、搬移 11. 及無線傳輸系統相容 12. 及遙控裝置相容 13. 及線圈系統相容 14. 內建實耳測量功能。</p> <p>四、其他規定：</p> <p>(一) 雙耳聽力損失在五十五 dB 至一百一十 dB HL 之間補助二只；優耳聽力在五十五 dB 至一百一十 dB HL 之間、劣耳聽力劣於一百一十 dB HL 補助一只；聽力損失認定基準為氣導聽力檢查頻率五百 Hz、一千 Hz、二千 Hz 及四千 Hz 之平均閾值。</p> <p>(二) 補助單位為一只，每側於左列年限內以補助一只為限。雙耳聽力損失經評估符</p>
溝通及資 訊-聽覺	六 九	助聽器-B 款(類比 式或手調 數位式)	七,〇〇〇	三	丙	<p>(一) 雙耳聽力損失在五十五 dB 至一百一十 dB HL 之間補助二只；優耳聽力在五十五 dB 至一百一十 dB HL 之間、劣耳聽力劣於一百一十 dB HL 補助一只；聽力損失認定基準為氣導聽力檢查頻率五百 Hz、一千 Hz、二千 Hz 及四千 Hz 之平均閾值。</p> <p>(二) 補助單位為一只，每側於左列年限內以補助一只為限。雙耳聽力損失經評估符</p>

分類	項次	補助項目	最高補助金額 (元)	最低使 用年限	評估 人員	補助相關規定
	七〇	助聽器-C 款(數位 式)	一五,〇〇〇	三	丙	<p>合補助二只,得同時或分別申請,均視為補助一項次。</p> <p>(三) 口袋型以補助一只為限。</p> <p>(四) 十二歲以下得每二年申請補助一次。</p> <p>(五) 十八歲以下或二十五歲以下仍在國內學校日間部就學者申請C款數位式時,其功能規格若符合該款所列基準六種以上,補助金額得逾左列規定,上限為單耳二萬元,雙耳四萬元。</p> <p>(六) 初次申請時年滿六十五歲以上且非低收入戶者,補助額度以B款基準為限。</p> <p>(七) 功能及規格未符合C款基準者,補助額度以B款基準為限。</p> <p>(八) 已裝置人工電子耳之該耳不得申請。</p> <p>(九) 再度申請時,除C款外可免提出聽覺輔具評估報告書。申請C款者應於驗配後三個月內經聽力師出具驗證合格報告(見輔具評估報告書格式編號二十四)始予補助。</p> <p>(十) 應檢附輔具供應商出具保固書之影本(保固書正本由申請人留存)。保固書並應載明產品規格(含本基準所定本項輔具之規格或功能規範內容)、型號、序號、保固年限及起迄日期(含年、月、日)、輔具供應商行號名稱及統一編號及負責人姓名、服務電話,並應標示經中央主管機關醫療器材查驗合格之登記字號及其他必要資訊。</p>
溝通及資訊-聽覺	七一	電話擴音器	二,〇〇〇	五	不須 評估	<p>一、補助對象：</p> <p>(一) 聽障者。</p> <p>(二) 具聽障之多重障礙者。</p> <p>二、其他規定：</p> <p>(一) 以共同生活戶為補助單位,每戶僅得申請一台。</p>
溝通及資訊-警示指示及信號	七二	電話閃光震動器	二,〇〇〇	五	不須 評估	<p>(二) 應檢附輔具供應商出具保固書之影本(保固書正本由申請人留存)。保固書並應載明產品規格(含本基準所定本項輔具之規格或功能規範內容)、型號、序號、保固年限及起迄日期(含年、月、日)、輔具供應商行號名稱及統一編號及負責人姓名、服務電話及其他必要資訊。</p>
溝通及資訊-警示指示及信號	七三	門鈴閃光器	二,〇〇〇	五	不須 評估	

分類	項次	補助項目	最高補助金額 (元)	最低使 用年限	評估 人員	補助相關規定
溝通及資 訊-警示指 示及信號	七 四	無線震動 警示器	二,〇〇〇	五	不須 評估	
溝通及資 訊-警示指 示及信號	七 五	火警閃光 警示器	二,〇〇〇	五	不須 評估	
溝通及資 訊-警示指 示及信號	七 六	個人衛星 定位器	一〇,〇〇〇	二	甲、 丁	<p>一、補助對象：須有獨力外出之行動能力，且有走失之虞並符合下列條件之一者：</p> <p>(一) 失智症。</p> <p>(二) 智能障礙。</p> <p>(三) 自閉症。</p> <p>(四) 具上列任一種障礙之多重障礙者。</p> <p>二、評估規定：經政府設置或委託辦理之輔具服務單位輔具評估人員(含該單位特約之輔具評估人員)開立輔具評估報告書(輔具評估報告書格式編號十一)。</p> <p>三、規格或功能規範：應符合下列所有規範或功能之二年服務保用及產品保固</p> <p>(一) AGPS 之衛星定位。</p> <p>(二) 地點查詢服務。</p> <p>(三) 電池待機超過七十二小時。</p> <p>(四) 緊急求援功能。</p> <p>(五) 通話功能。</p> <p>四、其他規定：</p> <p>應檢附輔具供應商出具保固書之影本(保固書正本由申請人留存)。保固書並應載明產品規格(含本基準所定本項輔具之規格或功能規範內容)、型號、序號、保固年限及起迄日期(含年、月、日)、輔具供應商行號名稱及統一編號及負責人姓名、服務電話及其他必要資訊。</p>
溝通及資 訊-發聲	七 七	人工講話 器-一般 型	※二,〇〇〇	一	不須 評估	<p>一、補助對象：須符合下列條件之一</p> <p>(一) 聲音機能障礙者。</p> <p>(二) 語言機能障礙者。</p> <p>(三) 具上述任一種障礙之多重障礙者。</p> <p>二、評估規定：申請電子型(電動式)人工講話器限經醫師診斷書註明全喉切除或嚴重</p>

分類	項次	補助項目	最高補助金額 (元)	最低使用 年限	評估 人員	補助相關規定
溝通及資訊-發聲	七八	人工講話器-電子型(電動式)	※二〇,〇〇〇	五	乙、丙	<p>呼吸發聲功能障礙，無法透過手術重建改善發聲功能，並經政府設置或委託辦理之輔具服務單位輔具評估人員(含該單位特約之輔具評估人員)開立輔具評估報告書(輔具評估報告書格式編號十二)。</p> <p>三、其他規定： (一)一般型及電子型僅得擇一申請。 (二)應檢附輔具供應商出具保固書之影本(保固書正本由申請人留存)。保固書並應載明產品規格(含本基準所定本項輔具之規格或功能規範內容)、型號、序號、保固年限及起迄日期(含年、月、日)、輔具供應商行號名稱及統一編號及負責人姓名、服務電話，並應標示經中央主管機關醫療器材查驗合格之登記字號及其他必要資訊。</p>
溝通及資訊-面對面溝通	七九	溝通輔具-A款(圖卡兌換溝通系統)	五,〇〇〇	四	甲、乙、丁	<p>一、補助對象：應符合下列所有資格 (一)智障、聽障、語障、自閉症、失智症或上列任一種障礙之多重障礙者。 (二)因身心功能損傷造成言語溝通困難，且嚴重影響人際互動及社會參與，如發展性障礙(含智能障礙、腦性麻痺、自閉症、語言發展遲緩)、後天性障礙(含失語症、腦傷、肌萎縮性脊髓側索硬化症、帕金森氏症、失智症)。 (三)經輔具評估使用溝通輔具對促進溝通理解、溝通表達和交談活動表現有幫助者。</p> <p>二、評估規定： (一)相關專科醫師開具診斷證明及語言或相關治療師開立輔具輔具評估報告書(輔具評估報告書格式編號十二)。 (二)經政府設置或委託辦理之輔具服務單位輔具評估人員(含該單位特約之輔具評估人員)開立輔具評估報告書(輔具評估報告書格式編號十二)。</p>
溝通及資訊-面對面溝通	八〇	溝通輔具-B款(低階固定版面型語音溝通器)	七,〇〇〇	四	甲、乙、丁	<p>三、規格或功能規範：各款應分別符合下列規範 (一)A款溝通輔具：本款屬無語音輸出之溝通設備，應包括至少一千個溝通符號之圖卡、句條、圖卡展示和收納設備以及訓練手冊及訓練影片。 (二)B款溝通輔具：本款屬低階語音溝通器，</p>

分類	項次	補助項目	最高補助金額 (元)	最低使 用年限	評估 人員	補助相關規定
溝通及資 訊-面對面 溝通	八一	溝通輔具 -C 款(高 階固定版 面型語音 溝通器)	一〇,〇〇〇	四	甲、 乙、 丁	<p>可依使用者需求自行設計溝通版面，並具重複錄音或記憶溝通訊息及放音功能。</p> <p>(三) C 款溝通輔具：本款屬高階語音溝通器，可依使用者需求自行設計溝通版面，至少可錄製一百五十句語音，並具重複錄音或記憶溝通訊息及放音功能。</p> <p>(四) D 款溝通輔具：本款屬固定版面型語音溝通器，除具重複錄音或記憶溝通訊息及放音功能外，另須提供至少一種掃描功能。</p> <p>(五) E 款溝通輔具：本款為語音溝通軟體，可安裝於一般電腦，軟體應具重複錄放音及動態版面顯示功能，並提供至少一千個溝通符號組，供溝通版面設計之用，軟體須具掃描功能。</p>
溝通及資 訊-面對面 溝通	八二	溝通輔具 -D 款(具 掃描功能 固定版面 型語音溝 通器)	二〇,〇〇〇	四	甲、 乙、 丁	<p>(六) F 款溝通輔具：本款屬液晶觸控專用型語音溝通器，應提供版面設計軟體且至少有一千個溝通符號，供溝通版面設計之用、重複錄放音及至少二種合成語音及掃描功能。</p> <p>四、其他規定：</p> <p>(一) B、C、D、E、F 等五款溝通輔具僅能擇一項申請。依評估結果須配合使用「溝通或電腦輔具用支撐固定器」並一併申請者，合併列計補助一項次。</p> <p>(二) 申請 E 款溝通輔具者，須已具備個人電腦基本配備(含電腦主機、作業系統、螢幕、鍵盤)。</p>
溝通及資 訊-面對面 溝通	八三	溝通輔具 -E 款(語 音溝通軟 體)	二〇,〇〇〇	四	甲、 乙、 丁	<p>(三) 申請 E、F 款時，應於輔具輔具評估報告書中檢附三個月以上的語言治療溝通訓練計畫或記錄，以落實配置本項輔具之目的。</p> <p>(四) 十二歲以下兒童，申請 A、B、C、D 四款時得二年申請補助一次。</p>
溝通及資 訊-面對面 溝通	八四	溝通輔具 -F 款(動 態版面型 語音溝 通器)	三〇,〇〇〇	四	甲、 乙、 丁	<p>(五) 溝通輔具除 A 款外，應檢附輔具供應商出具之載明產品規格、型號、序號及功能之保固書影本。</p> <p>(六) 應檢附輔具供應商出具保固書之影本(保固書正本由申請人留存)。保固書並應載明產品規格(含本基準所定本項輔具之規格或功能規範內容)、型號、序號、保固年限及起迄日期(含年、月、日)、輔具供應商行號名稱及統一編號及負責人姓名、服務電話及其他必要資</p>

分類	項次	補助項目	最高補助金額 (元)	最低使 用年限	評估 人員	補助相關規定
						訊。
溝通及資 訊-電腦	八 五	電腦輔具 -網路攝 影機	六〇〇	五	不須 評估	一、補助對象：六歲以上並符合下列條件之一 (一) 聽障者。 (二) 語障者。 (三) 具上列任一種障礙之多重障礙。 二、其他規定：應具備個人電腦基本配備(包 括電腦主機、作業系統、螢幕、鍵盤)。
溝通及資 訊-電腦	八 六	電腦輔具 -A 款(滑 鼠或鍵盤 介面)	三,〇〇〇	五	甲、 乙、 丁	一、補助對象：肢障或具肢障之多重障礙且無 法操作一般鍵盤或滑鼠者。 二、評估規定：經政府設置或委託辦理之 輔 具服務單位輔具評估人員(含該單位特約 之輔具評估人員)開立輔具評估報告書 (輔具評估報告書格式編號十三)。 三、規格或功能規範： (一) A 款電腦輔具應符合下列規範之一： 1. 替代性滑鼠：可透過軌跡球、搖桿、觸 控板、按鍵或滑輪等方式控制電腦螢幕 游標並可透過支援軟體於硬體上設定 下列每一種功能：按左鍵一次、按右鍵 一次、按左鍵兩次、捲軸及拖曳等功能。 2. 能完整執行鍵盤按鍵功能之迷你鍵盤 介面：鍵盤按鍵操作區之長軸小於二十 公分。 3. 能完整執行鍵盤按鍵功能之按鍵加大 介面：數字鍵及中英文拼音鍵鍵帽之短 邊長或直徑大於二點五公分。 4. 鍵盤介面：鍵盤按鍵為內嵌型式 (二) B 款電腦輔具應符合下列規範之一：

分類	項次	補助項目	最高補助金額 (元)	最低使 用年限	評估 人員	補助相關規定
溝通及資 訊-電腦	八 七	電腦輔具 -B 款(滑 鼠或鍵盤 介面)	六,〇〇〇	五	甲、 乙、 丁	1. 替代性滑鼠:可透過軌跡球、搖桿、觸控板、按鍵或滑輪等方式控制電腦螢幕游標，並具備下列每一種功能:按左鍵一次、按右鍵一次、按左鍵二次、拖曳及捲軸等功能，並可支援外接開關操作。 2. 替代性鍵盤:可透過支援的軟體設定自行排列組合按鍵位置或自行定義按鍵功能,或可外接開關操作。 3. 螢幕鍵盤及滑鼠:可透過軟體設定控制電腦螢幕游標並具下列功能之一:自行定義鍵盤之按鍵位置、自行定義組合鍵之功能、鍵盤掃描功能。 四、其他規定: (一) 電腦輔具 A 款、B 款、C 款、D 款、E 款僅能擇一申請補助。 (二) 須具備個人電腦基本配備(包括電腦主機、作業系統、螢幕、鍵盤)。 (三) 應檢附輔具供應商出具保固書之影本(保固書正本由申請人留存)。保固書並應載明產品規格(含本基準所定本項輔具之規格或功能規範內容)、型號、序號、保固年限及起迄日期(含年、月、日)、輔具供應商行號名稱及統一編號及負責人姓名、服務電話及其他必要資訊。
溝通及資 訊-電腦	八 八	電腦輔具 -C 款-吹 吸嘴控滑 鼠	一五,〇〇〇	五	甲、 乙、 丁	一、補助對象:應符合下列條件之一 (一) 具肢障重度或具肢障重度以上之多重障礙者,因四肢癱瘓以致無法操作一般滑鼠功能者。 (二) 申請眼控滑鼠者,應符合前款規定且僅能以眼球動作操作滑鼠者。 二、評估規定:經政府設置或委託辦理之輔具服務單位輔具評估人員(含該單位特約之輔具評估人員)開立輔具評估報告書(輔具評估報告書格式編號十三)。 三、規格或功能規範:

分類	項次	補助項目	最高補助金額 (元)	最低使 用年限	評估 人員	補助相關規定
溝通及資 訊-電腦	八 九	電腦輔具 -D 款-紅 外線貼片 感應滑鼠	一,〇〇〇	五	甲、 乙、 丁	<p>(一)C 款-吹吸嘴控滑鼠應同時具以吹氣及吸氣控制電腦螢幕游標或可執行滑鼠左右鍵之功能。</p> <p>(二)D 款-紅外線貼片感應滑鼠應具以移動肢體或五官動作來操控紅外線偵測之反光貼片，以控制電腦螢幕游標並可執行滑鼠左鍵或右鍵之功能。</p> <p>(三)E 款-眼控滑鼠應具以追蹤瞳孔相對位置來控制電腦螢幕游標並可執行滑鼠左鍵或右鍵之功能。</p> <p>四、其他規定：</p> <p>(一) 須具備個人電腦基本配備(包括電腦主機、螢幕、鍵盤)。</p> <p>(二) 電腦輔具 A 款、B 款、C 款、D 款、E 款僅能擇一申請補助。</p> <p>(三) 應檢附輔具供應商出具保固書之影本(保固書正本由申請人留存)。保固書並應載明產品規格(含本基準所定本項輔具之規格或功能規範內容)、型號、序號、保固年限及起迄日期(含年、月、日)、輔具供應商行號名稱及統一編號及負責人姓名、服務電話及其他必要資訊。</p>
溝通及資 訊-電腦	九 〇	電腦輔具 -E 款-眼 控滑鼠	一〇〇,〇〇〇	五	甲、 乙、 丁	<p>(一) 須具備個人電腦基本配備(包括電腦主機、螢幕、鍵盤)。</p> <p>(二) 電腦輔具 A 款、B 款、C 款、D 款、E 款僅能擇一申請補助。</p> <p>(三) 應檢附輔具供應商出具保固書之影本(保固書正本由申請人留存)。保固書並應載明產品規格(含本基準所定本項輔具之規格或功能規範內容)、型號、序號、保固年限及起迄日期(含年、月、日)、輔具供應商行號名稱及統一編號及負責人姓名、服務電話及其他必要資訊。</p>
溝通及資 訊-電腦	九 一	溝通或電 腦輔具用 支撐固定 器	五,〇〇〇	五	甲、 乙、 丁	<p>一、補助對象：須符合溝通或電腦輔具之補助對象者。</p> <p>二、評估規定：應符合下列條件之一</p> <p>(一) 經相關專科醫師開具診斷證明及治療師開立輔具輔具評估報告書(輔具評估報告書格式編號十四)。</p> <p>(二) 經政府設置或委託辦理之輔具服務單位輔具評估人員(含該單位特約之輔具評估人員)開立輔具評估報告書(輔具評估報告書格式編號十四)。</p> <p>三、規格或功能規範：</p> <p>透過可固定於輪椅、桌上或床架上之夾具，以具三個以上可調角度並可固定關節之連桿系統，支撐並固定溝通輔具、筆記型(或平板)電腦或電腦輔具之各式聯結器，前述可調角度之關節其中至少兩個可各做二百七十度角度旋轉調整，且最少承重二公斤以上。</p> <p>四、其他規定：</p> <p>(一) 依評估結果，須使用電腦輔具或溝通輔具並一併提出申請者，合併列計補助一項</p>

分類	項次	補助項目	最高補助金額 (元)	最低使 用年限	評估 人員	補助相關規定
						次。 (二)應檢附輔具供應商出具保固書之影本(保固書正本由申請人留存)。保固書並應載明產品規格(含本基準所定本項輔具之規格或功能規範內容)、型號、序號、保固年限及起迄日期(含年、月、日)、輔具供應商行號名稱及統一編號及負責人姓名、服務電話及其他必要資訊。
身體、生理及生化試驗設備及材料	九二	語音血壓計	二,〇〇〇	三	不須評估	一、補助對象：須符合下列條件之一 (一)視障者。 (二)具視障之多重障礙者。 二、其他規定： (一)語音體溫計、語音血壓計、語音體重計限身心障礙者本人具獨立操作能力者始得申請，並以共同生活戶為補助單位，每戶限申請一台。 (二)應檢附輔具供應商出具保固書之影本(保固書正本由申請人留存)。保固書並應載明產品規格(含本基準所定本項輔具之規格或功能規範內容)、型號、序號、保固年限及起迄日期(含年、月、日)、輔具供應商行號名稱及統一編號及負責人姓名、服務電話、其他必要資訊。語音血壓計、語音體溫計之保固書並應標示經醫療器材查驗合格之許可證字號。
身體、肌力及平衡訓練	九三	※直立式站立架	一,〇〇〇	五	甲	一、補助對象：須符合下列條件之一 (一)肢障者。 (二)植物人。 (三)智障且無獨立站立能力者。 (四)具上列任一種障礙之多重障礙者。 二、評估規定：須符合下列條件之一
身體、肌力及平衡訓練	九四	※前臥式站立架	一,五〇〇	五	甲	(一)經醫師開立診斷書及相關專業治療師出具輔具評估報告書，並於輔具評估報告書載明本項輔具需求(輔具評估報告書格式編號十五)。 (二)經政府設置或委託辦理之輔具服務單位輔具評估人員(含該單位特約之輔具評估人員)開立輔具評估報告書(輔具評估報告書格式編號十五)。
身體、肌力及平衡訓練	九五	※後仰式站立架或傾斜床	二〇,〇〇〇	五	甲	三、規格或功能規範：應具尺寸及各項支撐配件之調整功能，且符合下列各項規定： (一)直立式站立架：須提供固定綁帶及下列配件或功能至少三項：1.桌板、2.胸部側支撐墊、3.骨盆側支撐墊、4.兩側膝

分類	項次	補助項目	最高補助金額 (元)	最低使 用年限	評估 人員	補助相關規定
						<p>部支撐配件可獨立調整、5. 足部固定配件。</p> <p>(二) 前臥式站立架： 可無段或多段調整前臥角度之站立架，並須提供固定綁帶、桌板及下列配件或功能至少三項：1. 胸部側支撐墊、2. 骨盆側支撐墊、3. 膝部分隔支撐墊、4. 足部固定配件。</p> <p>(三) 後仰式站立架或傾斜床：須為可無段或多段調整後仰角度之站立架或傾斜床，並須提供固定綁帶及下列配件至少三項：1. 頭部側支撐墊、2. 胸部側支撐墊、3. 骨盆側支撐墊、4. 兩側膝部可分開固定、5. 足部固定配件、6. 踝關節角度可調整功能、7. 手部抓握桿或支撐桌面。</p> <p>四、其他規定： (一) 本項補助限居家使用。 (二) 各款站立架僅能擇一申請。 (三) 應檢附輔具供應商出具保固書之影本（保固書正本由申請人留存）。保固書並應載明產品規格（含本基準所定本項輔具之規格或功能規範內容）、型號、序號、保固年限及起迄日期（含年、月、日）、輔具供應商行號名稱及統一編號及負責人姓名、服務電話，並應標示經中央主管機關醫療器材查驗合格之登記字號及其他必要資訊。</p>
預防壓瘡	九六	※輪椅座墊-A款 (連通管型氣囊氣墊座-塑膠材質)	五,〇〇〇	二	甲	<p>一、補助對象：應符合下列條件之一 (一) 下半身皮膚感覺或運動機能喪失，容易產生褥瘡者。 (二) 於坐姿相關壓力處已有褥瘡者。</p> <p>二、評估規定：經政府設置或委託辦理之輔具服務單位輔具評估人員（含該單位特約之輔具評估人員）開立輔具評估報告書（輔具評估報告書格式編號十六）。</p> <p>三、規格或功能規範：各款應分別符合下列規範 (一) A款及B款：氣囊數量應大於二十顆，且氣囊高度應大於二英吋。 (二) C款：應搭配適形泡棉底座，其凝膠覆蓋面積不得小於座墊二分之一，且凝膠厚度須大於一英吋。 (三) D款：「固態凝膠座墊」應搭配適形泡</p>
預防壓瘡	九七	※輪椅座墊-B款 (連通管型氣囊氣墊座-橡膠材質)	一〇,〇〇〇	二	甲	
預防壓瘡	九八	※輪椅座墊-C款 (液態凝膠座墊)	一〇,〇〇〇	二	甲	

分類	項次	補助項目	最高補助金額 (元)	最低使 用年限	評估 人員	補助相關規定
預防壓瘡	九九	※輪椅座墊-D款 (固態凝膠座墊)	八,〇〇〇	五	甲	<p>棉底座，其凝膠覆蓋面積不得小於座墊之二分之一，且其凝膠厚度須大(等)於一英吋。</p> <p>(四) E款：「填充式氣囊氣墊座」其高度須大於二英吋。</p> <p>(五) F款：「交替充氣型座墊」應含電動空氣幫浦及交替充氣功能之氣囊組。</p> <p>(六) G款：應依個別需求取模製作座墊。</p> <p>四、其他規定：</p> <p>(一) 各款僅得擇一申請。</p> <p>(二) 申請G款量製型座墊者，其輔具評估報告書中須載明「須採量製型座墊」。</p> <p>(三) 應檢附輔具供應商出具保固書之影本(保固書正本由申請人留存)。保固書並應載明產品規格(含本基準所定本項輔具之規格或功能規範內容)、型號、序號、保固年限及起迄日期(含年、月、日)、輔具供應商行號名稱及統一編號及負責人姓名、保固服務聯繫電話，除G款外，均應標示經中央主管機關醫療器材查驗合格之登記字號及其他必要資訊。申請G款量製型座墊者，保固書註明為「量身訂製型」，得免列查驗合格之登記字號。</p>
預防壓瘡	一〇〇	※輪椅座墊-E款 (填充式氣囊氣墊座)	八,〇〇〇	五	甲	
預防壓瘡	一〇一	※輪椅座墊-F款 (交替充氣型座墊)	五,〇〇〇	三	甲	
預防壓瘡	一〇二	※輪椅座墊-G款 (量製型座墊)	一〇,〇〇〇	三	甲	
預防壓瘡	一〇三	※氣墊床-A款	八,〇〇〇	三	甲	<p>一、補助對象：須符合下列條件之一</p> <p>(一) 肢體癱瘓無法翻身且無法自行坐起者。</p> <p>(二) 於臥姿相關受壓處皮膚已有褥瘡者。</p> <p>二、評估規定：須符合下列條件之一</p> <p>(一) 經醫師開立診斷書及相關專業治療師出具輔具評估報告書(輔具評估報告書格式編號十七)。</p> <p>(二) 經政府設置或委託辦理之輔具服務單位輔具評估人員(含該單位特約之輔具評估人員)開立輔具評估報告書(輔具評估報告書格式編號十七)。</p> <p>三、規格或功能規範：氣墊床應具預防褥瘡及減輕褥瘡症狀之效果並符合下列規定：</p> <p>(一) 氣墊床-A款：應含十八管以上具可交替充氣功能之電動空氣幫浦及管狀氣囊組。</p> <p>(二) 氣墊床-B款：應含交替充氣功能之電動空氣幫浦及管狀氣囊組，且須提供保固三年，並須符合以下所有條件：</p>

分類	項次	補助項目	最高補助金額 (元)	最低使 用年限	評估 人員	補助相關規定
預防壓瘡	一 〇 四	※氣墊床 -B 款	一、〇〇〇	三	甲	1. 交替式充氣之管狀氣囊組，氣囊之管徑四英吋以上，並含有異常壓力警示及可暫停交替之開關。 2. 氣管為三管交替式 3. 單管材質：「PU 聚氨酯 (Polyurethane)」或「PU 聚氨酯 (Polyurethane) + 尼龍 (Nylon)」。 4. 單管壓力流量每分鐘四公升 (四 L-Min) 以上。 5. 配有 C.P.R. 快速洩氣閥。 四、其他規定： (一) 限居家使用者申請。 (二) 應檢附輔具供應商出具保固書之影本 (保固書正本由申請人留存)。保固書並應載明產品規格 (含本基準所定本項輔具之規格或功能規範內容)、型號、序號、保固年限及起迄日期 (含年、月、日)、輔具供應商行號名稱及統一編號及負責人姓名、服務電話，並應標示經中央主管機關醫療器材查驗合格之登記字號及其他必要資訊。
住家及其他場所之家具及改裝組件	一 〇 五	居家用照顧床	八、〇〇〇	五	甲	一、補助對象：重度肢體障礙達癱瘓程度而無法翻身且無法自行坐起者。 二、評估規定：須符合下列條件之一： (一) 經復健科醫師開立診斷書及相關專業治療師出具輔具評估報告書，並於診斷書或輔具評估報告書載明本項輔具需求 (輔具評估報告書格式編號十七)。 (二) 經政府設置或委託辦理之輔具服務單位輔具評估人員 (含該單位特約之輔具評估人員) 開立輔具評估報告書 (輔具評估報告書格式編號十七)。 三、規格或功能規範： (一) 居家用照顧床床面須為三片以上之設計，至少須具備頭部及腿靠床片升降之功能。 (二) 居家用照顧床-附加功能 A 款係指除上述功能外，床面具升降功能。 (三) 居家用照顧床-附加功能 B 款係指具電
住家及其他場所之家具及改裝組件	一 〇 六	居家用照顧床-附加功能 A 款 (床面升降功能)	五、〇〇〇	五	甲	(一) 居家用照顧床床面須為三片以上之設計，至少須具備頭部及腿靠床片升降之功能。 (二) 居家用照顧床-附加功能 A 款係指除上述功能外，床面具升降功能。 (三) 居家用照顧床-附加功能 B 款係指具電

分類	項次	補助項目	最高補助金額 (元)	最低使 用年限	評估 人員	補助相關規定
住家及其他場所之家具及改裝組件	一〇七	居家用照顧床-附加功能 B 款 (電動升降功能)	五,〇〇〇	五	甲	<p>動調整升降功能之產品。</p> <p>四、其他規定：</p> <p>(一) 限居家使用者申請。</p> <p>(二) 居家用照顧床併同附加功能各款申請時，視為補助一項次。</p> <p>(三) 應檢附輔具供應商出具保固書之影本 (保固書正本由申請人留存)。保固書並應載明產品規格 (含本基準所定本項輔具之規格或功能規範內容)、型號、序號、保固年限及起迄日期 (含年、月、日)、輔具供應商行號名稱及統一編號及負責人姓名、服務電話，並應標示經中央主管機關醫療器材查驗或居家用照顧床測試合格之登記字號及其他必要資訊。</p>
住家及其他場所之家具及改裝組件	一〇八	擺位椅-A 款	四,〇〇〇	三	甲	<p>一、補助對象：十二歲以下並符合下列條件之一</p> <p>(一) 中度肢體障礙者。</p> <p>(二) 包含中度肢體障礙之多重障礙者。</p> <p>二、評估規定：須符合下列條件之一</p> <p>(一) 經復健科醫師開立診斷書及相關專業治療師出具輔具評估報告書 (輔具評估報告書格式編號十八)，並於診斷書或輔具評估報告書載明本項輔具需求。</p> <p>(二) 經政府設置或委託辦理之輔具服務單位輔具評估人員 (含該單位特約之輔具評估人員) 開立輔具評估報告書 (輔具評估報告書格式編號十八)。</p>
住家及其他場所之家具及改裝組件	一〇九	擺位椅-B 款	八,〇〇〇	三	甲	<p>三、規格或功能規範：</p> <p>(一) 擺位椅-B 款應具有二項以上座椅參數調整功能，並有二項以上擺位配件。</p> <p>(二) 擺位椅-C 款應含桌板，且應具有五項以上座椅參數調整功能，並有三項以上擺位配件。</p> <p>(三) 前述座椅參數調整功能包括：座深、座寬、座高、踏板高度、座面角度、座背靠角度、扶手高度、頭靠位置。</p>

分類	項次	補助項目	最高補助金額 (元)	最低使用 年限	評估 人員	補助相關規定
住家及其他場所之家具及改裝組件	一一〇	擺位椅-C款	一五,〇〇〇	五	甲	<p>(四) 前述擺位配件包括：骨盆帶、胸帶、腿帶、側支撐墊、分腿墊、膝前檔板、頭靠。</p> <p>四、其他規定：</p> <p>(一) 各款僅能擇一申請。</p> <p>(二) 應檢附輔具供應商出具保固書之影本（保固書正本由申請人留存）。保固書並應載明產品規格（含本基準所定本項輔具之規格或功能規範內容）、型號、序號、保固年限及起迄日期（含年、月、日）、輔具供應商行號名稱及統一編號及負責人姓名、服務電話，並應標示經中央主管機關醫療器材查驗合格之登記字號及其他必要資訊。</p>
住家及其他場所之家具及改裝組件	一一一	升降桌	六,〇〇〇	五	甲、丁	<p>一、補助對象：須符合下列條件之一</p> <p>(一) 重度肢體障礙者。</p> <p>(二) 具重度肢體障礙之多重障礙者。</p> <p>二、評估規定：須符合下列條件之一</p> <p>(一) 經復健科醫師開立診斷書及相關專業治療師出具輔具評估報告書（輔具評估報告書格式編號十八），並於診斷書或輔具評估報告書載明本項輔具需求。</p> <p>(二) 經政府設置或委託辦理之輔具服務單位輔具評估人員（含該單位特約之輔具評估人員）開立輔具評估報告書（輔具評估報告書格式編號十八）。</p> <p>三、規格或功能規範：</p> <p>(一) 升降桌應具有二十公分以上之桌面高度調整功能。</p> <p>(二) 桌面尺寸深度應大於六十公分、寬度大於一百公分，底部空間須可容輪椅進入。</p> <p>四、其他規定：</p> <p>(一) 限居家使用。</p> <p>(二) 應檢附輔具供應商出具保固書之影本（保固書正本由申請人留存）。保固書並應載明產品規格（含本基準所定本項輔具之規格或功能規範內容）、型號、序號、保固年限及起迄日期（含年、月、日）、輔具供應商行號名稱及統一編號及負責人姓名、服務電話及其他必要資訊。</p>

分類	項次	補助項目	最高補助金額 (元)	最低使 用年限	評估 人員	補助相關規定
住家及其他場所之家具及改裝組件	一一二	爬梯機	八〇,〇〇〇	十	甲、丁	<p>一、補助對象：須符合下列條件之一，且無法自行上下樓梯者</p> <p>(一) 重度以上肢體障礙。</p> <p>(二) 植物人。</p> <p>(三) 重度以上平衡障礙。</p> <p>(四) 具上列任一種障礙之多重障礙。</p> <p>二、評估規定：經政府設置或委託辦理之輔具服務單位輔具評估人員(含該單位特約之輔具評估人員)開立輔具評估報告書(輔具評估報告書格式編號十九)。</p> <p>三、其他規定：</p> <p>(一) 以身心障礙者實際共同生活戶為補助單位，每戶限申請一台。</p> <p>(二) 應檢附輔具供應商出具保固書之影本(保固書正本由申請人留存)。保固書並應載明產品規格(含本基準所定本項輔具之規格或功能規範內容)、型號、序號、保固年限及起迄日期(含年、月、日)、輔具供應商行號名稱及統一編號及負責人姓名、服務電話，並應標示經中央主管機關醫療器材查驗合格之登記字號及其他必要資訊。</p>
住家及其他場所之家具及改裝組件	一一三	居家無障礙設施-門A款(單處)	七,〇〇〇	十	甲、丁、戊	<p>一、補助對象：須居住於設籍縣市並符合下列條件之一</p> <p>(一) 植物人。</p> <p>(二) 肢障者、視障者、失智症者、平衡障者、重器障重度者、智障重度者。</p> <p>(三) 具前款任一種障礙之多重障礙者。</p> <p>二、評估規定：經政府設置或委託辦理之輔具服務單位輔具評估人員(含該單位特約之輔具評估人員)到宅進行環境及使用需求之評估，並開立輔具評估報告書(輔具評估報告書格式編號一十九)。</p>
住家及其他場所之家具及改裝組件	一一四	居家無障礙設施-門B款(單處)	一〇,〇〇〇	十	甲、丁、戊	<p>三、規格或功能規範：</p> <p>(一) 「門」之工程分成A、B兩款</p> <p>A款：為改變門片類型、門檻降低、順平或剔除、加裝橫式截水槽等任一項或一項以上之工程。</p> <p>B款：門之加寬、加高、新增、調整位置等任一項或一項以上之工程。</p>
住家及其他場所之家具及改裝組件	一一五	居家無障礙設施-扶手(每十公分)	一五〇	十	甲、丁、戊	<p>(二) 「水龍頭」係指改裝為撥桿式、單閥式或電子感應式。</p>
住家及其他場所之家具及改裝組件	一一六	居家無障礙設施-可動式扶手(單支)	三,六〇〇	十	甲、丁、戊	

分類	項次	補助項目	最高補助金額 (元)	最低使 用年限	評估 人員	補助相關規定
住家及其他場所之家具及改裝組件	一一七	居家無障礙設施-固定式斜坡道	一〇,〇〇〇	十	甲、 丁、 戊	(三)「固定式斜坡道」係指固定於地面無法移動之斜坡，且材質須為金屬材質或泥做工程，鋪面應有防滑功能且長度達一百五十公分以上。 (四)「非固定式斜坡板」係指可任意移動之斜坡板，分成 A、B、C 三款：A 款為非輕量化材質，不具可收折及攜帶功能或長度超過三十公分之攜帶式輕量化斜坡版；B 款為輕量化材質，具可收折及攜帶功能，長度超過九十公分；C 款為輕量化材質，具可收折及攜帶功能，長度超過一百二十公分，且荷重能力達一百八十公斤以上。 (五)改善流理台於可靠近之邊緣二十公分範圍內，至少須有高度六十五公分以上之腿部淨空間 四、其他規定： (一)門之 A 款及 B 款僅能擇一申請。 (二)扶手針對提供握持部位之長度每十公分補助一百五十元。 (三)隔間以牆面每平方公尺補助六百元。 (四)固定式斜坡道和非固定式斜坡板，於同一處僅能擇一申請補助。 (五)居家無障礙設施，全戶最高補助金額低收入戶最高補助六萬元，中低收入戶最高四萬五千元，非低收入戶最高補助三萬元。戶內身心障礙人數每增加一人，全戶可補助額度上限按上列基準增加百分之三十，但全戶最高補助額度不得逾上開基準一點五倍。 (六)戶內有新增身心障礙人口時，於左列年限內曾申請之項目仍得再度申請，全戶補助總額比照(五)之基準。 (七)每次申請之各項目併計為一項次之輔具補助。 (八)各項均以身心障礙者共同生活戶為申請單位。 (九)申請居家無障礙設施改善者，其改善部分如須改變硬體結構者應檢附相關證明文件(含施工前後照片、改善項目及規格說明)及房屋所有權狀影本(非自有房屋者，須附租賃契約書影本、房屋所有權狀影本及屋主出具之施工同意書)，補助單位得審查其施作及核銷內容是否及輔具評估報告書吻合。
住家及其他場所之家具及改裝組件	一一八	居家無障礙設施-非固定式斜坡板 A 款	三,五〇〇	十	甲、 丁、 戊	
住家及其他場所之家具及改裝組件	一一九	居家無障礙設施-非固定式斜坡板 B 款	五,〇〇〇	十	甲、 丁、 戊	
住家及其他場所之家具及改裝組件	一二〇	居家無障礙設施-非固定式斜坡板 C 款	一〇,〇〇〇	十	甲、 丁、 戊	
住家及其他場所之家具及改裝組件	一二一	居家無障礙設施-水龍頭(單處)	三,〇〇〇	十	甲、 丁、 戊	
住家及其他場所之家具及改裝組件	一二二	居家無障礙設施-防滑措施(單處)	三,〇〇〇	十	甲、 丁、 戊	
住家及其他場所之家具及改裝組件	一二三	居家無障礙設施-改善浴缸(新增、改換、移除)-居家環境改善(含原處填補)	七,〇〇〇	十	甲、 丁、 戊	
住家及其他場所之家具及改裝組件	一二四	居家無障礙設施-改善洗臉台(槽)(新增、改換、移	三,〇〇〇	十	甲、 丁、 戊	

分類	項次	補助項目	最高補助金額 (元)	最低使 用年限	評估 人員	補助相關規定
		除-含原 處填補)				
住家及 其他場 所之家 具及改 裝組件	一 二 五	居家無障 礙設施- 改善馬桶 (新增、 改換、移 除-含原 處填補)	五,〇〇〇	十	甲、 丁、 戊	
住家及 其他場 所之家 具及改 裝組件	一 二 六	居家無障 礙設施- 改善流理 台(新增、 改換)	一五,〇〇〇	十	甲、 丁、 戊	
住家及 其他場 所之家 具及改 裝組件	一 二 七	居家無障 礙設施- 改善抽油 煙機(位 置調整)	一,〇〇〇	十	甲、 丁、 戊	
住家及 其他場 所之家 具及改 裝組件	一 二 八	居家無障 礙設施- 架高式和 式地板拆 除	五,〇〇〇	十	甲、 丁、 戊	
住家及 其他場 所之家 具及改 裝組件	一 二 九	居家無障 礙設施- 隔間	六〇〇	十	甲、 丁、 戊	
住家及 其他場 所之家 具及改 裝組件	一 三 十	居家無障 礙設施- 反光貼條 或消光處 理(單處)	三,〇〇〇	三	甲、 丁、 戊	
個人照顧 及保護	一 三 一	居家無障 礙設施- 壁掛式淋 浴椅(床)	五,〇〇〇	十	甲、 丁、 戊	
個人照顧 及保護	一 三 二	居家無障 礙設施- 特殊簡易 洗槽	二,〇〇〇	十	甲、 丁、 戊	

分類	項次	補助項目	最高補助金額 (元)	最低使 用年限	評估 人員	補助相關規定
個人照顧 及保護	一 三三 三	居家無障 礙設施- 特殊簡易 浴槽	五,〇〇〇	十	甲、 丁、 戊	
個人照顧 及保護	一 三四	頭護具	六〇〇	二	不須 評估	補助對象：須符合下列條件之一 一、智障者。 二、具智障之多重障礙者。 三、張力低、平衡差或常發生癲癇之障礙者。
個人照顧 及保護	一 三五	馬桶增高 器、便盆 椅或沐浴 椅	一,二〇〇	三	不需 評估	補助對象：須符合下列條件之一 (一) 肢障者。 (二) 重度以上失智症者。 (三) 具上述任一種障礙之多重障礙者。
個人照顧 及保護	一 三六	語音體溫 計	三〇〇	三	不須 評估	一、補助對象：須符合下列條件之一 (一) 視障者。 (二) 具視障之多重障礙者。 二、其他規定：
個人照顧 及保護	一 三七	語音體重 計	一,〇〇〇	三	不須 評估	(一) 語音體溫計、語音體重計限身心障礙者 本人具獨立操作能力者始得申請，並以 共同生活戶為補助單位，每戶限申請一 台。 (二) 應檢附輔具供應商出具保固書之影本 (保固書正本由申請人留存)。保固書 並應載明產品規格(含本基準所定本項 輔具之規格或功能規範內容)、型號、 序號、保固年限及起迄日期(含年、月、 日)、輔具供應商行號名稱及統一編號 及負責人姓名、服務電話、其他必要資 訊。語音血壓計、語音體溫計之保固書 並應標示經醫療器材查驗合格之許可 證字號。
個人照顧 及保護	一 三八	衣著用輔 具	五〇〇	三	不須 評估	一、補助對象：身心障礙者。 二、規格或功能規範：
居家生活	一 三九	飲食用輔 具	五〇〇	三	不須 評估	(一) 衣著類輔具：指可協助衣著之穿衣桿、 穿鞋器、襪輔助器、長柄取物鉗等相關 項目。 (二) 飲食類輔具：指可協助飲食之特殊刀、 叉、湯匙、筷子、杯盤、防滑墊等相關 項目。
居家生活	一 四十	居家用生 活輔具	五〇〇	三	不需 評估	(三) 居家類輔具：指有助於居家活動之特殊 門把、烹調用具、開瓶罐器、特製開關 等相關項目。 三、其他規定： (一) 上列各類補助金額為單次補助額度上 限。 (二) 限居家使用。

分類	項次	補助項目	最高補助金額 (元)	最低使 用年限	評估 人員	補助相關規定
矯具及義具	一四一	※部分手義肢	一〇,〇〇〇	二	甲	一、補助對象：須符合下列條件之一 (一) 肢障者 (二) 具肢障之多重障礙者 二、評估規定：應符合下列規定之一 (一) 經中央主管機關核可之身心障礙鑑定醫療機構之復健科、骨科之專科醫師診斷及相關治療師評估(輔具評估報告書格式編號二十、二十一)。 (二) 經政府設置或委託辦理之輔具服務單位輔具評估人員(含該單位特約之輔具評估人員)開立輔具評估報告書(輔具評估報告書格式編號二十、二十一)。 三、其他規定： (一) 應先依全民健康保險相關規定申請給付，並達本基準表所定之最低使用年限後，因需要而重新製作者始得申請本項補助。 (二) 對同一部位每次申請以給付一項次為限。 (三) 美觀手套、腳掌組更換應於新製義肢滿二年後，始得申請。 (四) 義肢得依實際需求申請雙側補助，其補助額度得予加倍。 (五) 應檢附輔具供應商出具保固書之影本(保固書正本由申請人留存)。保固書並應載明產品規格(含本基準所定本項輔具之規格或功能規範內容)、型號、序號、保固年限及起迄日期(含年、月、日)、輔具供應商行號名稱及統一編號及負責人姓名、服務電話，查驗合格之登記字號並應標示其他必要資訊。
矯具及義具	一四二	※部分足義肢	一〇,〇〇〇	二	甲	
矯具及義具	一四三	※美觀手套	八,〇〇〇	二	甲	
矯具及義具	一四四	※義肢腳掌組	四,五〇〇	二	甲	
矯具及義具	一四五	※腕離斷或肘下義肢	四〇,〇〇〇	五	甲	
矯具及義具	一四六	※踝離斷或膝下義肢	四〇,〇〇〇	五	甲	
矯具及義具	一四七	※肘離斷或肘上義肢	六〇,〇〇〇	五	甲	
矯具及義具	一四八	※膝離斷或膝上義肢	六〇,〇〇〇	五	甲	
矯具及義具	一四九	※肩關節離斷或肩胛骨離斷義肢	七〇,〇〇〇	五	甲	
矯具及義具	一五〇	※髖離斷或半骨盆切除義肢	七〇,〇〇〇	五	甲	
矯具及義具	一五一	※踝足矯具(踝足支架)	三,五〇〇	三	甲	一、補助對象：須符合下列條件之一 (一) 肢障者。 (二) 具肢障之多重障礙者。 二、評估規定：應符合下列規定之一

分類	項次	補助項目	最高補助金額 (元)	最低使 用年限	評估 人員	補助相關規定
矯具及義 具	一 五 二	※膝踝足 矯具(膝 踝足支 架)	八,〇〇〇	三	甲	(一)經中央主管機關核可之身心障礙鑑定醫 療機構之復健科、骨科或神經科之專科 醫師診斷及相關治療師輔具評估報告 書(輔具評估報告書格式編號二十二、 二十三),並於診斷書或輔具評估報告 書載明本項輔具需求及加註製作部位。 (二)經政府設置或委託辦理之輔具服務單位 輔具評估人員(含該單位特約之輔具評 估人員)開立輔具評估報告書(輔具評 估報告書格式編號二十二、二十三)。 (三)申請脊柱矯具-脊柱側彎矯正背者,除 符合上述條件之一外,另限制脊柱側彎 診斷為十五至四十五度者。 三、規格或功能規範: (一)踝足矯具:限為高溫熱塑材質取模製作 或金屬材質,且必須跨越踝關節。 (二)膝踝足矯具:須為高溫熱塑材質取模製 作或金屬材質,並須跨越膝及踝關節。 (三)髕膝踝足矯具:須為高溫熱塑材質取模 製作或金屬材質,並須跨越髕、膝及踝 關節。 (四)肘部或膝部副木:須內含金屬條及固定 帶。 (五)髕矯具:須具有限制髕關節內收或屈曲 角度之功能。 (六)脊柱矯具-支持性背架:可提供脊柱變 形並有惡化可能或影響呼吸功能者支 持及保護脊椎之功能。A款應含金屬立 柱、胸帶及骨盆帶,並具限制軀幹動作 之設計。B款須以石膏於軀幹取模,並 以高溫熱塑型材料量身訂製。 (七)脊柱矯具-脊柱側彎矯正背架:根據三 點壓力原理製作,而能積極矯正脊柱側 彎及旋轉變形之背架,須含量身取模之 骨盆固定,並可局部調整壓力。 (八)支架鞋具須及矯具之金屬立柱固定連 結,而完整包覆足部,不得僅為托足 板形式。 四、其他規定: (一)經全民健康保險給付之矯具,不予補助。 (二)踝足矯具、膝踝足矯具、髕膝踝足矯具、 脊柱矯具-脊柱側彎矯正背架、脊柱矯具 支持性背架、支架鞋具等項目。十八歲 以下經輔具中心評估確有更換之需求 者,每年得申請一次。
矯具及義 具	一 五 三	※髕膝踝 足矯具 (髕膝踝 足支架)	一〇,〇〇〇	三	甲	
矯具及義 具	一 五 四	※支架鞋 具	四,〇〇〇	三	甲	
矯具及義 具	一 五 五	※肘部或 膝部副木	一,五〇〇	五	甲	
矯具及義 具	一 五 六	※髕矯具	六,〇〇〇	五	甲	
矯具及義 具	一 五 七	※脊柱矯 具-支持 性背架 A 款	四,〇〇〇	五	甲	
矯具及義 具	一 五 八	※脊柱矯 具-支持 性背架 B 款	一〇,〇〇〇	五	甲	
矯具及義 具	一 五 九	※脊柱矯 具-脊柱 側彎矯正 背架	一五,〇〇〇	五	甲	

分類	項次	補助項目	最高補助金額 (元)	最低使 用年限	評估 人員	補助相關規定
						<p>(三) 同一部位每次申請以給付一項次為限，依實際需求申請雙側補助時補助額度得加倍計算。</p> <p>(四) 支架鞋具補助單位為一雙，得搭配下肢矯具同時申請，視為補助一項次。</p> <p>(五) 應檢附輔具供應商出具保固書之影本（保固書正本由申請人留存）。保固書應載明產品規格（含本基準所定本項輔具之規格或功能規範內容）、型號、序號、保固年限及起迄日期（含年、月、日）、輔具供應商行號名稱及統一編號及負責人姓名、服務電話，並應標示經中央主管機關醫療器材查驗合格之登記字號及其他必要資訊。</p>
矯具及義具	一六〇	量身訂製之特製鞋 A 款-單側開榭	八,〇〇〇	二	甲	<p>一、補助對象：應符合下列所有條件</p> <p>(一) 肢體障礙者且經輔具補助下能獨立步行者。</p> <p>(二) 先天性或疾病所造成足部構造異常者。</p> <p>(三) 市售鞋款無法滿足其合腳需求，而須量腳取模製作者。</p> <p>二、評估規定：符合下列條件之一</p> <p>(一) 經骨科、復健科或免疫風濕專科醫師根據放射影像開立構造型足關節嚴重變形（非單純之扁平足）之診斷書及相關專業治療師出具輔具評估報告書，並於診斷書或輔具評估報告書載明本項輔具需求並註明製作部位。</p> <p>(二) 經政府設置或委託辦理之輔具服務單位輔具評估人員（含該單位特約之輔具評估人員）開立輔具評估報告書（輔具評估報告書格式編號二十四）。</p> <p>三、規格或功能規範：應依據個別需求取模獨立開榭訂作。</p> <p>四、其他規定：</p> <p>(一) 經全民健康保險給付部分，不予補助。</p> <p>(二) 十四歲以下得每年申請補助一次。</p> <p>(三) 本項補助金額包含雙腳鞋具。</p> <p>(四) 應檢附輔具供應商出具保固書之影本（保固書正本由申請人留存）。保固書並應載明產品規格（含本基準所定本項輔具之規格或功能規範內容）、型號、序號、保固年限及起迄日期（含年、月、日）、輔具供應商行號名稱及統一編號及負責人姓名、服務電話，並應標示經中央主管機關醫療器材查驗合格之登</p>
矯具及義具	一六一	量身訂製之特製鞋 B 款-雙側開榭	一〇,五〇〇	二	甲	<p>(一) 經骨科、復健科或免疫風濕專科醫師根據放射影像開立構造型足關節嚴重變形（非單純之扁平足）之診斷書及相關專業治療師出具輔具評估報告書，並於診斷書或輔具評估報告書載明本項輔具需求並註明製作部位。</p> <p>(二) 經政府設置或委託辦理之輔具服務單位輔具評估人員（含該單位特約之輔具評估人員）開立輔具評估報告書（輔具評估報告書格式編號二十四）。</p> <p>三、規格或功能規範：應依據個別需求取模獨立開榭訂作。</p> <p>四、其他規定：</p> <p>(一) 經全民健康保險給付部分，不予補助。</p> <p>(二) 十四歲以下得每年申請補助一次。</p> <p>(三) 本項補助金額包含雙腳鞋具。</p> <p>(四) 應檢附輔具供應商出具保固書之影本（保固書正本由申請人留存）。保固書並應載明產品規格（含本基準所定本項輔具之規格或功能規範內容）、型號、序號、保固年限及起迄日期（含年、月、日）、輔具供應商行號名稱及統一編號及負責人姓名、服務電話，並應標示經中央主管機關醫療器材查驗合格之登</p>

分類	項次	補助項目	最高補助金額 (元)	最低使 用年限	評估 人員	補助相關規定
						記字號及其他必要資訊。
矯具及義具	一 六 二	透明壓力 面膜	一〇,〇〇〇	一	依醫 師診 斷	<p>一、補助對象：因燒燙傷、皮膚損傷致顏面構造損傷之身心障礙者。</p> <p>二、評估規定：經整形外科或復健科等相關專科醫師出具診斷證明並於診斷證明書載明本項輔具需求。</p> <p>三、規格或功能規範： 須為個別化取模製作，服貼臉部曲線。</p> <p>四、其他規定： (一) 第一次申請後二年內再度申請者，得免附醫師診斷證明。二年後仍有需求者，須憑三個月內開立之診斷證明始得申請。 (二) 應檢附輔具供應商出具保固書之影本（保固書正本由申請人留存）。保固書並應載明產品規格（含本基準所定本項輔具之規格或功能規範內容）、保固年限及起迄日期（含年、月、日）、輔具供應商行號名稱及統一編號及負責人姓名、服務電話及其他必要資訊。</p>
矯具及義具	一 六 三	假髮	二〇,〇〇〇	四	依醫 師診 斷	<p>一、補助對象：顏面損傷並因燒傷或外傷造成頭皮缺損而使頭髮無法重新生長者。</p> <p>二、評估規定：經整型外科或皮膚科等相關專科醫師診斷，並於診斷書載明本項輔具需求。</p> <p>三、規格或功能規範：須為全部真髮，採手工植髮方式織造，帽材須選用透氣材料，髮帽須符合使用者頭型。</p> <p>四、其他規定： (一) 每次至多可申請二件，補助金額上限按左列基準倍數計算。 (二) 應檢附輔具供應商出具保固書之影本（保固書正本由申請人留存）。保固書並應載明產品規格（含本基準所定本項輔具之規格或功能規範內容）、保固年限及起迄日期（含年、月、日）、輔具供應商行號名稱及統一編號及負責人姓名、服務電話及其他必要資訊。</p>
矯具及義具	一 六 四	※義眼	一〇,〇〇〇	五	依醫 師診 斷	<p>一、補助對象：顏面構造損傷及視覺障礙者。</p> <p>二、評估規定：經整型外科、眼科、耳鼻喉科或口腔外科等相關專科醫師診斷，並於診</p>

分類	項次	補助項目	最高補助金額 (元)	最低使 用年限	評估 人員	補助相關規定
矯具及義具	一六五	義鼻	一〇,〇〇〇	一	依醫師診斷	<p>斷書載明本項輔具需求者。</p> <p>三、規格或功能規範： (一) 須為可接觸人體之矽膠或壓克力、樹脂等材質製作，且外觀須自然並模擬實體之形狀及色澤。 (二) 人造眼窩應包含眼球、眼瞼、睫毛、眼窩週邊組織等部位。</p> <p>四、其他規定： (一) 同時申請兩側補助者，其補助金額按左列基準倍數計算。 (二) 應檢附輔具供應商出具保固書之影本（保固書正本由申請人留存）。保固書並應載明產品規格（含本基準所定本項輔具之規格或功能規範內容）、保固年限及起迄日期（含年、月、日）、輔具供應商行號名稱及統一編號及負責人姓名、服務電話及其他必要資訊。</p>
矯具及義具	一六六	義耳	一二,〇〇〇	一	依醫師診斷	
矯具及義具	一六七	義顎	二〇,〇〇〇	一	依醫師診斷	
矯具及義具	一六八	混和義臉-人造額片	一〇,〇〇〇	一	依醫師診斷	
矯具及義具	一六九	混和義臉-人造頰片	一〇,〇〇〇	一	依醫師診斷	
矯具及義具	一七〇	混和義臉-人造眼窩	二〇,〇〇〇	一	依醫師診斷	
其他	一七一	人工電子耳	六〇〇,〇〇〇	終身一次	乙、丙併同相關專業團隊	<p>一、補助對象：優耳聽力劣於九十 dB HL，且符合下列所有條件： (一) 經配戴助聽器及聽能復健三個月，效果不佳者，雙耳聽力劣於一百一十 dB HL 者，不在此限。 (二) 感覺神經性聽力障礙病史在五年以內，或曾配戴助聽器因成效不佳中斷配戴且中斷期間不超過五年者。 (三) 先天性聽障者，經電腦斷層或核磁共振攝影確定至少具有一圈完整耳蝸存在且無其他手術禁忌者。</p> <p>二、評估規定：經耳鼻喉科醫師開立診斷證明書及聽力師、語言治療師、社工師、心理師、聽覺障礙類專家學者組成之評估團隊出具輔具評估報告書及術後聽能復健計畫書。</p> <p>三、規格或功能規範：應含包括接收及刺激器及能對聽覺神經提供多頻刺激的電極系列，並經手術植入耳蝸內之植入部份及包括傳輸線圈、接收聲音之麥克風、言語處理器之外置配件。</p> <p>四、其他規定： (一) 限於依特定醫療技術檢查檢驗醫療儀器施行或使用管理辦法規定，申請所在地直轄市、縣（市）主管機關核准施行之醫療機構施行植入手術者。</p>

分類	項次	補助項目	最高補助金額 (元)	最低使 用年限	評估 人員	補助相關規定
						(二) 應檢附輔具供應商出具保固書之影本 (保固書正本由申請人留存)。保固書 並應載明產品規格(含本基準所定本項 輔具之規格或功能規範內容)、型號、 序號、保固年限及起迄日期(含年、月、 日)、輔具供應商行號名稱及統一編號 及負責人姓名、服務電話,並應標示經 中央主管機關醫療器材查驗合格之登 記字號及其他必要資訊。
其他	一 七 二	人工電子 耳語言處 理設備更 新	一〇〇,〇〇〇	十	不須 評估	一、補助對象:裝置人工電子耳之聽覺障礙 者,其原裝置之人工電子耳語言處理設備 機型因原廠停產致原無法繼續使用者。 二、其他規定: (一) 接受人工電子耳手術滿五年始得申請。 (二) 應由輔具供應商出具原裝置之人工電子 耳處理設備機型因原廠停產致原無法 繼續使用之證明,並註明廠牌及更新前 後之型號、序號。 (三) 應檢附輔具供應商出具保固書之影本 (保固書正本由申請人留存)。保固書 並應載明產品規格(含本基準所定本項 輔具之規格或功能規範內容)、型號、 序號、保固年限及起迄日期(含年、月、 日)、至少十年之保修起迄日期、輔具 供應商行號名稱及統一編號及負責人 姓名、服務電話,並應標示經中央主管 機關醫療器材查驗合格之登記字號及 其他必要資訊。

附註:

- 一、輔具補助基準如下:(依據身心障礙者輔具費用補助辦法第二條規定)
 - (一) 低收入戶:本表「最高補助金額」之全額。
 - (二) 中低收入戶:本表「最高補助金額」之百分之七十五。
 - (三) 一般戶:本表「最高補助金額」之百分之五十。
- 二、本表之「補助項目」前加註「※」者,低收入戶、中低收入戶、一般戶均可接受「最高補助金額」之全額補助。
- 三、補助款之撥發,須按依第一點、第二點之最高補助金額為上限,並以實際購買金額為限。
- 四、「評估人員」之資格,依「身心障礙者服務人員資格訓練及管理辦法」之規定。

輔具評估報告書

輔具評估報告格式編號：01

輔具項目名稱：輪椅及推車

一、基本資料

1. 姓名：	2. 性別： <input type="checkbox"/> 男 <input type="checkbox"/> 女
3. 國民身分證統一編號：	4. 生日： 年 月 日
5. 戶籍地： 縣(市) 鄉鎮市區 村(里) 路(街) 段 巷 弄 號 樓	
6. 聯絡地址： <input type="checkbox"/> 同戶籍地(下列免填) 縣(市) 鄉鎮市區 村(里) 路(街) 段 巷 弄 號 樓	
7-1. 是否領有身心障礙手冊/證明： <input type="checkbox"/> 無 <input type="checkbox"/> 有	
7-2. (舊制)身心障礙手冊類別： <input type="checkbox"/> 肢體障礙： <input type="checkbox"/> 上肢(手) <input type="checkbox"/> 下肢(腳) <input type="checkbox"/> 軀幹 <input type="checkbox"/> 四肢 <input type="checkbox"/> 視覺障礙 <input type="checkbox"/> 聽覺機能障礙 <input type="checkbox"/> 平衡機能障礙 <input type="checkbox"/> 聲音或語言機能障礙 <input type="checkbox"/> 智能障礙 <input type="checkbox"/> 重要器官失去功能 <input type="checkbox"/> 顏面損傷者 <input type="checkbox"/> 植物人 <input type="checkbox"/> 失智症 <input type="checkbox"/> 自閉症 <input type="checkbox"/> 慢性精神病患者 <input type="checkbox"/> 頑性(難治型)癲癇症 <input type="checkbox"/> 多重障礙者(須註明障礙類別與等級)：_____	
<input type="checkbox"/> 經中央衛生主管機關認定，因罕見疾病而致身心功能障礙	
<input type="checkbox"/> 其他經中央主管機關認定之身心障礙類別： <input type="checkbox"/> 染色體異常 <input type="checkbox"/> 先天代謝異常 <input type="checkbox"/> 其他先天缺陷	
7-3. (新制)身心障礙分類系統： <input type="checkbox"/> 神經系統構造及精神、心智功能 <input type="checkbox"/> 眼、耳及相關構造與感官功能及疼痛 <input type="checkbox"/> 涉及聲音與言語構造及其功能 <input type="checkbox"/> 循環、造血、免疫與呼吸系統構造及其功能 <input type="checkbox"/> 消化、新陳代謝與內分泌系統相關構造及其功能 <input type="checkbox"/> 泌尿與生殖系統相關構造及其功能 <input type="checkbox"/> 神經、肌肉、骨骼之移動相關構造及其功能 <input type="checkbox"/> 皮膚與相關構造及其功能	
8. 障礙等級： <input type="checkbox"/> 輕度 <input type="checkbox"/> 中度 <input type="checkbox"/> 重度 <input type="checkbox"/> 極重度	
9. 聯絡人：姓名： 與身心障礙者關係： 聯絡電話：	
10. 居住情況： <input type="checkbox"/> 獨居 <input type="checkbox"/> 與親友同住 <input type="checkbox"/> 安置機構 <input type="checkbox"/> 其他：_____	

二、使用評估

1. 使用目的與活動需求(可複選)：日常生活 醫療 就學 就業 休閒與運動
2. 輔具使用環境(可複選)：室內 戶外 居家使用 機構或學校使用 社區或公園
其他：_____
3. 輔具操控能力：無自行推動輪椅能力 可自行推動輪椅 具良好輪椅操控能力
4. 目前使用的輪椅輔具：
(1)已使用：_____年_____月(尚未使用者免填) 使用年限不明

(2)現有輪椅輔具種類：非輕量化量產型輪椅 輕量化量產型輪椅 量身訂製型輪椅
高活動型輪椅 其他：_____

附加功能(可複選)：具利於移位功能 具仰躺功能 具空中傾倒功能

(3)輔具來源：自購 社政 勞政 教育 其他：_____

(4)目前使用情形：已損壞不堪修復，需更新
規格或功能不符使用者現在的需求，需更換
適合繼續使用，但需要另行購置一部於不同場所使用
其他：_____

5. 身體功能與構造：

輔具使用之相關診斷(可複選)：
中風偏癱(左/右) 脊髓損傷(頸/胸/腰/薦) 腦性麻痺或發展遲緩 小兒麻痺
運動神經元疾病 下肢骨折或截肢 關節炎 心肺功能疾病 肌肉萎縮症 其他：_____

身體尺寸量測：身高約_____公分，體重約_____公斤

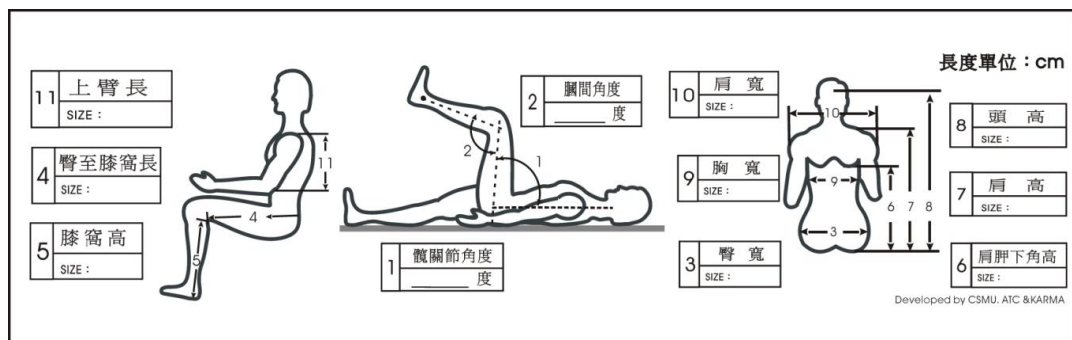

※雙側不同時請標示：左/右

身體各部位姿態	坐姿平衡	<input type="checkbox"/> 良好 <input type="checkbox"/> 雙手扶持尚可維持平衡 <input type="checkbox"/> 雙手扶持難以維持平衡 在未扶持情況下，身體特別明顯會倒向： <input type="checkbox"/> 左側 <input type="checkbox"/> 右側 <input type="checkbox"/> 前方 <input type="checkbox"/> 後方		
	骨盆	<input type="checkbox"/> 正常 <input type="checkbox"/> 向前/後傾 <input type="checkbox"/> 向左/右傾斜 <input type="checkbox"/> 向左/右旋轉 坐姿時骨盆經常： <input type="checkbox"/> 向前滑動 <input type="checkbox"/> 向後滑動 <input type="checkbox"/> 向左滑動 <input type="checkbox"/> 向右滑動		
	脊柱	<input type="checkbox"/> 正常或無明顯變形 <input type="checkbox"/> 脊柱側彎 <input type="checkbox"/> 過度前凸(hyperlordosis) <input type="checkbox"/> 過度後凸(hyperkyphosis) <input type="checkbox"/> 其他變形：_____		
	頭部控制	<input type="checkbox"/> 正常 <input type="checkbox"/> 偶可維持頭部正中位置但控制不佳或耐力不足 <input type="checkbox"/> 完全無法控制		
	肩部	<input type="checkbox"/> 正常 <input type="checkbox"/> 後縮 <input type="checkbox"/> 前突		
	髖部	<input type="checkbox"/> 正常 <input type="checkbox"/> 內收 <input type="checkbox"/> 外展 <input type="checkbox"/> 風吹式變形 <input type="checkbox"/> 其他：_____		
	膝部	<input type="checkbox"/> 正常 <input type="checkbox"/> 屈曲變形 <input type="checkbox"/> 伸直變形		
	踝部	<input type="checkbox"/> 正常 <input type="checkbox"/> 外翻變形 <input type="checkbox"/> 蹠屈變形		
	其他攣縮	部位：_____	對坐姿擺位之影響：_____	
	認知能力	<input type="checkbox"/> 正常 <input type="checkbox"/> 尚可 <input type="checkbox"/> 差	視知覺能力	<input type="checkbox"/> 正常 <input type="checkbox"/> 尚可 <input type="checkbox"/> 差
判斷能力	<input type="checkbox"/> 正常 <input type="checkbox"/> 錯亂或遲鈍	情緒控制	<input type="checkbox"/> 正常 <input type="checkbox"/> 尚可 <input type="checkbox"/> 差	
皮膚感覺	<input type="checkbox"/> 正常 <input type="checkbox"/> 異常：_____ <input type="checkbox"/> 喪失：_____ <input type="checkbox"/> 無法施測，原因：_____			

壓瘡	<input type="checkbox"/> 未發生 <input type="checkbox"/> 過去有 <input type="checkbox"/> 目前有：部位：_____ 尺寸：____公分×____公分 分級： <input type="checkbox"/> I <input type="checkbox"/> II <input type="checkbox"/> III <input type="checkbox"/> IV
操作技巧 <input type="checkbox"/> 使用者 <input type="checkbox"/> 照顧者	(1)啟動/解除煞車： <input type="checkbox"/> 可 <input type="checkbox"/> 否 <input type="checkbox"/> 遲緩或困難 (2)在平地及坡面上執行前進、後退、轉向及停止： <input type="checkbox"/> 可 <input type="checkbox"/> 否 <input type="checkbox"/> 遲緩或困難 (3)以前進及後退方式在開門時限內進出電梯： <input type="checkbox"/> 可 <input type="checkbox"/> 否 (4)自行開門並安全通過： <input type="checkbox"/> 可 <input type="checkbox"/> 否 (5)於較窄的通道中穩定向前推行5公尺： <input type="checkbox"/> 可 <input type="checkbox"/> 否 (6)進出小轎車或馬桶、床鋪間的轉位： <input type="checkbox"/> 可 <input type="checkbox"/> 否 <input type="checkbox"/> 遲緩或困難 (7)上下10公分的台階： <input type="checkbox"/> 可 <input type="checkbox"/> 否 <input type="checkbox"/> 不安全或困難

三、規格配置建議

1. 輔具規格配置：

類 型	<input type="checkbox"/> 輪椅A款(非輕量化量產型輪椅) <input type="checkbox"/> 輪椅B款(輕量化量產型輪椅) <input type="checkbox"/> 輪椅C款(量身訂製型輪椅) <input type="checkbox"/> 推車A款 <input type="checkbox"/> 推車B款(具40公斤以上載重)	<input type="checkbox"/> 高活動型輪椅 <input type="checkbox"/> 輪椅附加功能(可複選，限輪椅B款或C款選配) <input type="checkbox"/> 輪椅附加功能A款(具利於移位功能) <input type="checkbox"/> 輪椅附加功能B款(具仰躺功能) <input type="checkbox"/> 輪椅附加功能C款(具空中傾倒功能)
	主要使用地點： <input type="checkbox"/> 室內 <input type="checkbox"/> 戶外 <input type="checkbox"/> 均需要 骨架形式： <input type="checkbox"/> 固定式 <input type="checkbox"/> 折合式	主要操作者： <input type="checkbox"/> 個案本身 <input type="checkbox"/> 照顧者 <input type="checkbox"/> 兩者皆要 前輪型式： <input type="checkbox"/> 實心胎 <input type="checkbox"/> 氣胎 <input type="checkbox"/> 其他：_____
	後輪形式： <input type="checkbox"/> 固定 <input type="checkbox"/> 快拆 <input type="checkbox"/> 實心胎 <input type="checkbox"/> 氣胎 <input type="checkbox"/> 免充氣胎 <input type="checkbox"/> 其他：_____	
	手推圈形式： <input type="checkbox"/> 金屬推圈 <input type="checkbox"/> 塑膠推圈 <input type="checkbox"/> 加裝梅花輪 <input type="checkbox"/> 披覆橡膠 <input type="checkbox"/> 其他：_____	
	煞車形式： <input type="checkbox"/> 前推式煞車 <input type="checkbox"/> 後拉式煞車 <input type="checkbox"/> 加長煞車柄 <input type="checkbox"/> 推把附煞車 <input type="checkbox"/> 其他：_____	
	椅面 <input type="checkbox"/> 一般帆布型 <input type="checkbox"/> 皮質 <input type="checkbox"/> 布質 <input type="checkbox"/> 泡棉 <input type="checkbox"/> 硬式底板 <input type="checkbox"/> 其他：_____ <input type="checkbox"/> 輪椅座墊(附評估報告：編號第04號) 座墊總厚度：____公分	
座 椅 系 統	椅背 <input type="checkbox"/> 一般帆布型 <input type="checkbox"/> 皮質 <input type="checkbox"/> 布質 <input type="checkbox"/> 泡棉 <input type="checkbox"/> 擺位系統(附評估報告：編號第05號)	
	扶手 <input type="checkbox"/> 全長式 <input type="checkbox"/> 近桌式扶手 <input type="checkbox"/> 固定式 <input type="checkbox"/> 後掀式 <input type="checkbox"/> 全拆式 <input type="checkbox"/> 升降式 <input type="checkbox"/> 其他：_____	
	靠腳 <input type="checkbox"/> 固定式 <input type="checkbox"/> 垂直式 <input type="checkbox"/> 可旋開+可掀卸式 <input type="checkbox"/> 可旋開+可掀卸式+抬高式 <input type="checkbox"/> 截肢式 <input type="checkbox"/> 其他：_____	
	踏板 <input type="checkbox"/> 單片式 <input type="checkbox"/> 兩片式 <input type="checkbox"/> 旋轉式 <input type="checkbox"/> 其他：_____ <input type="checkbox"/> 腳掌帶 <input type="checkbox"/> 腳跟擋帶	
其他輪椅/推車配件： <input type="checkbox"/> 固定帶： <input type="checkbox"/> 胸帶： <input type="checkbox"/> 一字型胸帶 <input type="checkbox"/> H帶 <input type="checkbox"/> 其他：_____ <input type="checkbox"/> 骨盆帶： <input type="checkbox"/> 彈扣式織帶 <input type="checkbox"/> 兩節式粘扣帶 <input type="checkbox"/> 其他：_____ <input type="checkbox"/> 大腿環帶： <input type="checkbox"/> 彈扣式織帶 <input type="checkbox"/> 兩節式粘扣帶 <input type="checkbox"/> 其他：_____ <input type="checkbox"/> 小腿環帶： <input type="checkbox"/> 彈扣式織帶 <input type="checkbox"/> 兩節式粘扣帶 <input type="checkbox"/> 其他：_____ <input type="checkbox"/> 臀側支撐墊 <input type="checkbox"/> 大腿分隔墊 <input type="checkbox"/> 外展鞍板 <input type="checkbox"/> 內收鞍板 <input type="checkbox"/> 前膝擋板		

桌板 防傾桿 其他：_____

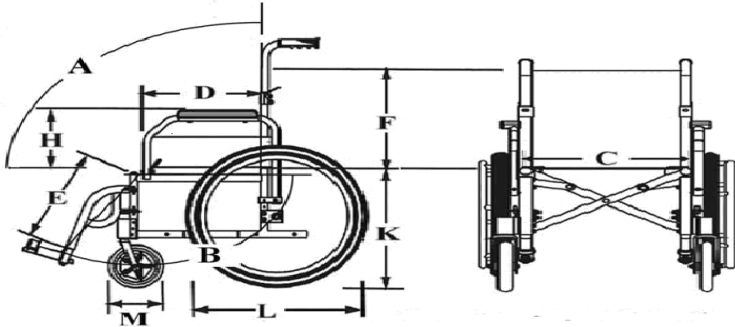

坐椅尺寸與角度相關參數：(單位：公分，除非有特別加註英吋，無需某配件時該參數不填)

座背靠夾角(A)	_____度	椅背高度(F)	_____公分
腿靠角度(B)	_____度	扶手高度(H)	左_____公分 右_____公分
座寬(C)	_____公分	座面高度(K)	_____公分
座深(D)	左_____公分 右_____公分	後輪尺寸(L)	_____英吋
腿靠長度(E)	左_____公分 右_____公分	前輪尺寸(M)	_____英吋

2. 是否需要接受使用訓練：需要 不需要

3. 是否需要安排追蹤時間：需要 不需要

4. 其他建議事項：_____

四、補助建議【本評估報告書建議之輔具需經主管機關核定通過後方可購置】

手動輪椅與推車之建議：

建議使用，補充說明：_____輪椅-A款輪椅-B款輪椅-B款、輪椅附加功能-A款輪椅-B款、輪椅附加功能-A款及B款輪椅-B款、輪椅附加功能-A款及C款輪椅-B款、輪椅附加功能-A款及B款及C款輪椅-C款輪椅-C款、輪椅附加功能-A款輪椅-C款、輪椅附加功能-A款及B款輪椅-C款、輪椅附加功能-A款及C款輪椅-C款、輪椅附加功能-A款及B款及C款高活動型輪椅推車-A款推車-B款不建議使用，理由：_____

評估單位：_____

評估人員：_____ 職稱：_____

評估日期：_____

評估單位用印

五、檢核與追蹤紀錄

1. 輔具採購結果是否符合原處方輔具：

完全符合

功能、形式與原處方符合，部分規格及零配件略有出入，但大致符合

功能、形式或規格與原處方有顯著差異，不符原處方精神

其他：_____

2. 修改、調整與使用訓練：

無須修改及調整

經修改調整後以符合使用需求

建議配合使用訓練以期能安全操作

檢核單位：_____

檢核人員：_____ 職稱：_____

檢核日期：_____

檢核單位用印

輔具評估報告書

輔具評估報告格式編號：02

輔具項目名稱：電動輪椅及相關配件

一、基本資料

1. 姓名：	2. 性別： <input type="checkbox"/> 男 <input type="checkbox"/> 女
3. 國民身分證統一編號：	4. 生日： 年 月 日
5. 戶籍地： 縣(市) 鄉鎮市區 村(里) 路(街) 段 巷 弄 號 樓	
6. 聯絡地址： <input type="checkbox"/> 同戶籍地(下列免填) 縣(市) 鄉鎮市區 村(里) 路(街) 段 巷 弄 號 樓	
7-1. 是否領有身心障礙手冊/證明： <input type="checkbox"/> 無 <input type="checkbox"/> 有	
7-2. (舊制)身心障礙手冊類別： <input type="checkbox"/> 肢體障礙： <input type="checkbox"/> 上肢(手) <input type="checkbox"/> 下肢(腳) <input type="checkbox"/> 軀幹 <input type="checkbox"/> 四肢 <input type="checkbox"/> 視覺障礙 <input type="checkbox"/> 聽覺機能障礙 <input type="checkbox"/> 平衡機能障礙 <input type="checkbox"/> 聲音或語言機能障礙 <input type="checkbox"/> 智能障礙 <input type="checkbox"/> 重要器官失去功能 <input type="checkbox"/> 顏面損傷者 <input type="checkbox"/> 植物人 <input type="checkbox"/> 失智症 <input type="checkbox"/> 自閉症 <input type="checkbox"/> 慢性精神病患者 <input type="checkbox"/> 頑性(難治型)癲癇症 <input type="checkbox"/> 多重障礙者(須註明障礙類別與等級)：_____	
<input type="checkbox"/> 經中央衛生主管機關認定，因罕見疾病而致身心功能障礙	
<input type="checkbox"/> 其他經中央主管機關認定之身心障礙類別： <input type="checkbox"/> 染色體異常 <input type="checkbox"/> 先天代謝異常 <input type="checkbox"/> 其他先天缺陷	
7-3. (新制)身心障礙分類系統： <input type="checkbox"/> 神經系統構造及精神、心智功能 <input type="checkbox"/> 眼、耳及相關構造與感官功能及疼痛 <input type="checkbox"/> 涉及聲音與言語構造及其功能 <input type="checkbox"/> 循環、造血、免疫與呼吸系統構造及其功能 <input type="checkbox"/> 消化、新陳代謝與內分泌系統相關構造及其功能 <input type="checkbox"/> 泌尿與生殖系統相關構造及其功能 <input type="checkbox"/> 神經、肌肉、骨骼之移動相關構造及其功能 <input type="checkbox"/> 皮膚與相關構造及其功能	
8. 障礙等級： <input type="checkbox"/> 輕度 <input type="checkbox"/> 中度 <input type="checkbox"/> 重度 <input type="checkbox"/> 極重度	
9. 聯絡人：姓名： 與身心障礙者關係： 聯絡電話：	
10. 居住情況： <input type="checkbox"/> 獨居 <input type="checkbox"/> 與親友同住 <input type="checkbox"/> 安置機構 <input type="checkbox"/> 其他：_____	

二、使用評估

- 使用目的與活動需求(可複選)：日常生活 醫療 就學 就業 休閒與運動
- 輔具使用環境(可複選)：室內 戶外 社區、公園或學校 經常需要行經斜坡
需夜間外出 其他：_____
- 預估每日需要以電動輪椅行進的距離：<3km 3km~10km 10km~20km >20km
- 目前使用的輪椅輔具：
 - (1)已使用：_____年_____月(尚未使用者免填)使用年限不明
 - (2)現有輪椅輔具種類：普通鐵製量產輪椅 輕量化材質量產輪椅
量身訂製輪椅 電動輪椅 電動代步車

(3)輔具來源：自購 社政 勞政 教育 其他：_____

(4)目前使用情形：已損壞不堪修復，需更新
規格或功能不符使用者現在的需求，需更換
適合繼續使用，但需要另行購置一部於不同場所使用
其他：_____

5. 身體功能與構造：

輔具使用之相關診斷(可複選)：
中風偏癱(左/右) 脊髓損傷(頸/胸/腰/薦) 腦性麻痺或發展遲緩 小兒麻痺
運動神經元疾病 下肢骨折或截肢 關節炎 心肺功能疾病 肌肉萎縮症 其他：_____

身體尺寸量測：身高約_____公分，體重約_____公斤

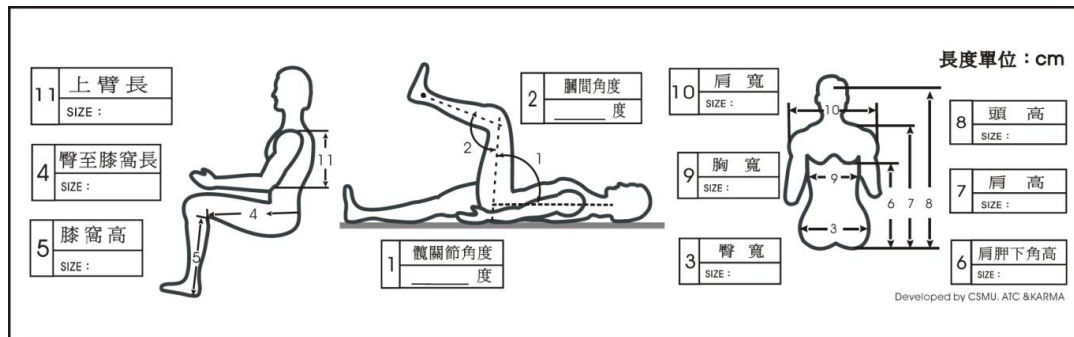

※雙側不同時請標示：左/右

身體各部位姿態	坐姿平衡	<input type="checkbox"/> 良好 <input type="checkbox"/> 雙手扶持尚可維持平衡 <input type="checkbox"/> 雙手扶持難以維持平衡 在未扶持情況下，身體特別明顯會倒向： <input type="checkbox"/> 左側 <input type="checkbox"/> 右側 <input type="checkbox"/> 前方 <input type="checkbox"/> 後方
	骨盆	<input type="checkbox"/> 正常 <input type="checkbox"/> 向前/後傾 <input type="checkbox"/> 向左/右傾斜 <input type="checkbox"/> 向左/右旋轉 坐姿時骨盆經常： <input type="checkbox"/> 向前滑動 <input type="checkbox"/> 向後滑動 <input type="checkbox"/> 向左滑動 <input type="checkbox"/> 向右滑動
	脊柱	<input type="checkbox"/> 正常或無明顯變形 <input type="checkbox"/> 脊柱側彎 <input type="checkbox"/> 過度前凸(hyperlordosis) <input type="checkbox"/> 過度後凸(hyperkyphosis) <input type="checkbox"/> 其他變形：_____
	頭部控制	<input type="checkbox"/> 正常 <input type="checkbox"/> 偶可維持頭部正中位置但控制不佳或耐力不足 <input type="checkbox"/> 完全無法控制
	肩部	<input type="checkbox"/> 正常 <input type="checkbox"/> 後縮 <input type="checkbox"/> 前突
	髖部	<input type="checkbox"/> 正常 <input type="checkbox"/> 內收 <input type="checkbox"/> 外展 <input type="checkbox"/> 風吹式變形 <input type="checkbox"/> 其他：_____
	膝部	<input type="checkbox"/> 正常 <input type="checkbox"/> 屈曲變形 <input type="checkbox"/> 伸直變形
	踝部	<input type="checkbox"/> 正常 <input type="checkbox"/> 外翻變形 <input type="checkbox"/> 蹠屈變形 是否影響控制器操作： <input type="checkbox"/> 是 <input type="checkbox"/> 否
	其他攣縮	部位：_____ 對擺位或操作電動輪椅之影響：_____
	認知能力	<input type="checkbox"/> 正常 <input type="checkbox"/> 尚可 <input type="checkbox"/> 差(影響操作之安全性)
判斷能力	<input type="checkbox"/> 正常 <input type="checkbox"/> 錯亂或遲鈍(影響操作之安全性)	
視知覺能力	<input type="checkbox"/> 正常 <input type="checkbox"/> 尚可 <input type="checkbox"/> 差(影響操作之安全性)	
情緒控制	<input type="checkbox"/> 正常 <input type="checkbox"/> 尚可 <input type="checkbox"/> 差(影響操作之安全性)	
皮膚感覺	<input type="checkbox"/> 正常 <input type="checkbox"/> 異常：_____ <input type="checkbox"/> 喪失：_____ <input type="checkbox"/> 無法施測，原因：_____	

壓瘡	<input type="checkbox"/> 未發生 <input type="checkbox"/> 過去有 <input type="checkbox"/> 目前有：部位：_____ 尺寸：____公分×____公分 分級： <input type="checkbox"/> I <input type="checkbox"/> II <input type="checkbox"/> III <input type="checkbox"/> IV					
可有效執行輔具控制的肢體部位(可複選)	1. 上肢： <input type="checkbox"/> 左側 <input type="checkbox"/> 右側 部位： <input type="checkbox"/> 手指 <input type="checkbox"/> 手腕或手掌 <input type="checkbox"/> 肩或肘 2. 下肢： <input type="checkbox"/> 左側 <input type="checkbox"/> 右側 部位： <input type="checkbox"/> 腿或膝 <input type="checkbox"/> 腳掌 <input type="checkbox"/> 腳趾 3. 頭頸部位： <input type="checkbox"/> 下巴 <input type="checkbox"/> 頭 <input type="checkbox"/> 嘴 4. <input type="checkbox"/> 其他部位：_____					
操作技巧	使用者			照顧者		
	可	否	可訓練	可	否	可訓練
能在合理時間內開啟/關閉電源開關						
依指令執行前進、後退、轉向及停止						
於較窄的通道中穩定向前直開 5 公尺						
在直徑 150 公分的範圍內完成直接迴轉						
以分段方式，完成狹小空間中的迴轉						
能在坡面上前進、後退、轉向及停止						
能以任何方式在開門時限內進出電梯						
在吵雜的環境能專注操作不分心						
能注意別人及自身的安全						
能自行開門並安全通過						

三、規格配置建議

1. 輔具規格配置：

類型	<input type="checkbox"/> 一般型電動輪椅 <input type="checkbox"/> 動力底座型電動輪椅 <input type="checkbox"/> 外掛動力型手電動兩用輪椅					
	驅動輪位置： <input type="checkbox"/> 前 <input type="checkbox"/> 中 <input type="checkbox"/> 後 <input type="checkbox"/> 四輪驅動					
	操作者： <input type="checkbox"/> 案主 <input type="checkbox"/> 案主與照顧者(dual control)					
座椅系統	<input type="checkbox"/> 帆布型座椅(sling seat) <input type="checkbox"/> 沙發型座椅(captain seat) <input type="checkbox"/> 擺位型座椅(rehabilitation seat)					
	<input type="checkbox"/> 加裝電動姿勢變換功能(可複選，但僅提供一項功能補助)： <input type="checkbox"/> 空中傾倒(tilt-in-space) <input type="checkbox"/> 後躺(recline) <input type="checkbox"/> 站立(standing) <input type="checkbox"/> 升降(elevating) <input type="checkbox"/> 其他：_____					
	坐姿擺位配件與其他配件(可複選)：					
	<input type="checkbox"/> 骨盆帶 <input type="checkbox"/> 臀側支撐墊 <input type="checkbox"/> 外展鞍板 <input type="checkbox"/> 內收鞍板 <input type="checkbox"/> 軀幹側支撐 (<input type="checkbox"/> 左 <input type="checkbox"/> 右)					
	<input type="checkbox"/> 頭靠系統，建議類型：_____					
<input type="checkbox"/> 加裝前後燈具 <input type="checkbox"/> 其他加裝配件：_____						
小腿靠桿： <input type="checkbox"/> 垂直 <input type="checkbox"/> 前置 <input type="checkbox"/> 後置 角度： <input type="checkbox"/> 固定 <input type="checkbox"/> 可上抬 <input type="checkbox"/> 可內外旋或拆卸						
小腿支撐： <input type="checkbox"/> 小腿靠墊 <input type="checkbox"/> 小腿靠帶 <input type="checkbox"/> 足跟環						
踏板形式： <input type="checkbox"/> 單片式 <input type="checkbox"/> 兩片式						

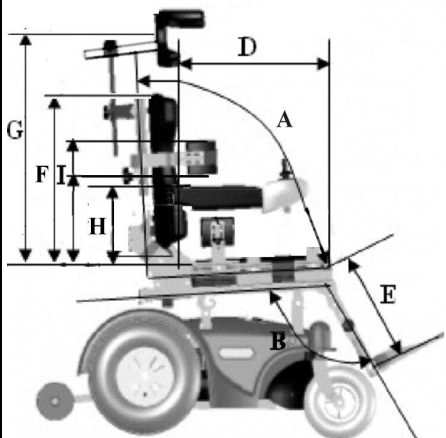
		<p>坐椅尺寸與角度相關參數：(單位：公分，無需某配件時該參數不填)</p> <p>座背靠夾角(A)：____度</p> <p>腿靠角度(B)：____度</p> <p>座寬(座墊寬度或扶手間距)：_____</p> <p>座深(D)：左____ 右____</p> <p>腿靠長度(E)：左____ 右____</p> <p>椅背高度(F)：_____</p> <p>頭靠高度(G)：_____</p> <p>扶手高度(H)：左____ 右____</p> <p>軀幹側支撐高度(I)：左____~____ 右____~____</p> <p>※測量基準面為座墊表面及背墊底部中間表面</p>
<p>控制器及人機介面</p>	<p><input type="checkbox"/> 比例式輸入系統：</p> <p><input type="checkbox"/> 傳統搖桿</p> <p><input type="checkbox"/> 改裝搖桿頭：_____型</p> <p><input type="checkbox"/> 非比例式控制系統：</p> <p><input type="checkbox"/> 吹吸方式控制 <input type="checkbox"/> 按鍵式控制</p> <p><input type="checkbox"/> 其他：_____</p>	
	<p>控制器程式規劃：</p> <p><input type="checkbox"/> 緩和模式 <input type="checkbox"/> 動能模式 <input type="checkbox"/> 手震顫模式 <input type="checkbox"/> 需重新定義搖桿行程(joystick throw)</p>	
	<p>控制器需支援：<input type="checkbox"/> 電子溝通輔具(AAC) <input type="checkbox"/> 環境控制系統(EADL) <input type="checkbox"/> 電腦輸入</p>	
	<p>使用輸入裝置的身體部位與方式：</p> <p>1. 上肢：左/右 功能：<input type="checkbox"/> 手指抓握移動 <input type="checkbox"/> 手腕或手掌移動 <input type="checkbox"/> 肩或肘按壓開關</p> <p>2. 下肢：左/右 功能：<input type="checkbox"/> 腳指抓握移動 <input type="checkbox"/> 腳掌踩踏移動 <input type="checkbox"/> 腿或膝按壓開關</p> <p>3. 頭頸部位：<input type="checkbox"/> 下巴往各方向移動 <input type="checkbox"/> 以頭輕敲特殊開關 <input type="checkbox"/> 以嘴吹吸氣</p> <p>4. <input type="checkbox"/> 其他部位與控制方式：_____</p>	

2. 是否需要接受使用訓練： 需要 不需要

3. 是否需要安排追蹤時間： 需要 不需要

4. 其他建議事項：_____

四、補助建議【本評估報告書建議之輔具需經主管機關核定通過後方可購置】

電動輪椅之建議：

- 建議使用，補充說明：_____
- 不建議使用，理由：_____

電動輪椅配件之建議：

- 建議使用，補充說明：_____

(可複選，但 A、B 兩款座椅僅擇一補助)

- 電動輪椅配件-A 款(沙發型座椅)
- 電動輪椅配件-B 款(擺位型座椅)
- 電動輪椅配件-C 款(電動變換姿勢功能)，類型：_____
- 電動輪椅配件-D 款(非比例式控制器)，類型：_____，操作部位：_____
- 不建議使用，理由：_____

評估單位：_____

評估人員：_____ 職稱：_____

評估日期：_____



五、檢核與追蹤紀錄

1. 輔具採購結果是否符合原處方輔具：

- 完全符合
功能、形式與原處方符合，部分規格及零配件略有出入，但大致符合
功能、形式或規格與原處方有顯著差異，不符原處方精神
其他：_____

2. 操作能力檢核：

- (1)能在合理時間內開啟/關閉電源開關：可 練習後可執行 否
(2)依指令執行前進、後退、轉向及停止：可 練習後可執行 否
(3)於較窄的通道中穩定向前直開 5 公尺：可 練習後可執行 否
(4)在直徑 150 公分的範圍內完成直接迴轉：可 練習後可執行 否
(5)以分段方式，完成狹小空間中的迴轉：可 練習後可執行 否
(6)能在坡面上前進、後退、轉向及停止：可 練習後可執行 否
(7)能以任何方式在開門時限內進出電梯：可 練習後可執行 否
(8)在吵雜的環境能專注操作不分心：可 練習後可執行 否
(9)能注意別人及自身的安全：可 練習後可執行 否
(10)能自行開門並安全通過：可 練習後可執行 否

檢核單位：_____

檢核人員：_____ 職稱：_____

檢核日期：_____

檢核單位用印

輔具評估報告書

輔具評估報告格式編號：03

輔具項目名稱：擺位系統

一、基本資料

1. 姓名：	2. 性別： <input type="checkbox"/> 男 <input type="checkbox"/> 女
3. 國民身分證統一編號：	4. 生日： 年 月 日
5. 戶籍地： 縣(市) 鄉鎮市區 村(里) 路(街) 段 巷 弄 號 樓	
6. 聯絡地址： <input type="checkbox"/> 同戶籍地(下列免填) 縣(市) 鄉鎮市區 村(里) 路(街) 段 巷 弄 號 樓	
7-1. 是否領有身心障礙手冊/證明： <input type="checkbox"/> 無 <input type="checkbox"/> 有	
7-2. (舊制)身心障礙手冊類別：	
<input type="checkbox"/> 肢體障礙： <input type="checkbox"/> 上肢(手) <input type="checkbox"/> 下肢(腳) <input type="checkbox"/> 軀幹 <input type="checkbox"/> 四肢	
<input type="checkbox"/> 視覺障礙 <input type="checkbox"/> 聽覺機能障礙 <input type="checkbox"/> 平衡機能障礙 <input type="checkbox"/> 聲音或語言機能障礙	
<input type="checkbox"/> 智能障礙 <input type="checkbox"/> 重要器官失去功能 <input type="checkbox"/> 顏面損傷者 <input type="checkbox"/> 植物人 <input type="checkbox"/> 失智症	
<input type="checkbox"/> 自閉症 <input type="checkbox"/> 慢性精神病患者 <input type="checkbox"/> 頑性(難治型)癲癇症	
<input type="checkbox"/> 多重障礙者(須註明障礙類別與等級)：_____	
<input type="checkbox"/> 經中央衛生主管機關認定，因罕見疾病而致身心功能障礙	
<input type="checkbox"/> 其他經中央主管機關認定之身心障礙類別： <input type="checkbox"/> 染色體異常 <input type="checkbox"/> 先天代謝異常 <input type="checkbox"/> 其他先天缺陷	
7-3. (新制)身心障礙分類系統：	
<input type="checkbox"/> 神經系統構造及精神、心智功能 <input type="checkbox"/> 眼、耳及相關構造與感官功能及疼痛	
<input type="checkbox"/> 涉及聲音與言語構造及其功能 <input type="checkbox"/> 循環、造血、免疫與呼吸系統構造及其功能	
<input type="checkbox"/> 消化、新陳代謝與內分泌系統相關構造及其功能 <input type="checkbox"/> 泌尿與生殖系統相關構造及其功能	
<input type="checkbox"/> 神經、肌肉、骨骼之移動相關構造及其功能 <input type="checkbox"/> 皮膚與相關構造及其功能	
8. 障礙等級： <input type="checkbox"/> 輕度 <input type="checkbox"/> 中度 <input type="checkbox"/> 重度 <input type="checkbox"/> 極重度	
9. 聯絡人：姓名： 與身心障礙者關係： 聯絡電話：	
10. 居住情況： <input type="checkbox"/> 獨居 <input type="checkbox"/> 與親友同住 <input type="checkbox"/> 安置機構 <input type="checkbox"/> 其他：_____	

二、使用評估

- 使用目的與活動需求(可複選)：日常生活 醫療 就學 就業 休閒與運動
- 輔具使用環境(可複選)：家中 學校 社區 職場
- 目前使用的擺位系統：
 - (1)已使用：_____年_____月(尚未使用者免填)使用年限不明
 - (2)現有擺位系統種類：平面型輪椅背靠 曲面適形輪椅背靠 軀幹側支撐架
頭靠系統 其他：_____
 - (3)輔具來源：自購 社政 勞政 教育 其他：_____

- (4)目前使用情形：已損壞不堪修復，需更新
規格或功能不符使用者現在的需求，需更換
適合繼續使用，但需要另行購置於不同輪椅使用
部分損壞或需要調整，可進行修復或調整
輔具仍符合使用者現在之使用需求，無需購置
其他：_____

4. 身體功能與構造：

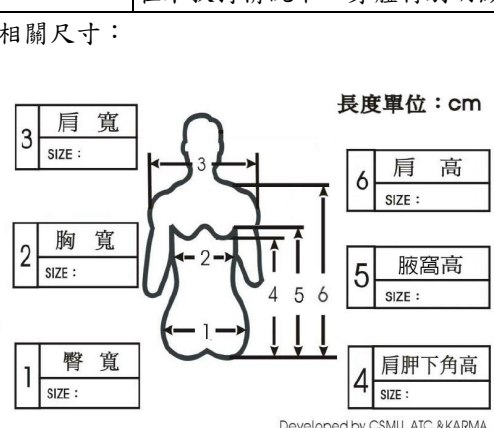
輔具使用之相關診斷(可複選)： <input type="checkbox"/> 中風偏癱(左/右) <input type="checkbox"/> 脊髓損傷(頸/胸/腰/薦) <input type="checkbox"/> 腦性麻痺或發展遲緩 <input type="checkbox"/> 小兒麻痺 <input type="checkbox"/> 運動神經元疾病 <input type="checkbox"/> 下肢骨折或截肢 <input type="checkbox"/> 關節炎 <input type="checkbox"/> 心肺功能疾病 <input type="checkbox"/> 肌肉萎縮症 <input type="checkbox"/> 腦外傷 <input type="checkbox"/> 其他：_____	
身體尺寸量測：身高：_____公分，體重：_____公斤	
相關身體部位姿態	坐姿平衡 <input type="checkbox"/> 良好 <input type="checkbox"/> 雙手扶持尚可維持平衡 <input type="checkbox"/> 雙手扶持難以維持平衡 在未扶持情況下，身體特別明顯會倒向： <input type="checkbox"/> 左側 <input type="checkbox"/> 右側 <input type="checkbox"/> 前方 <input type="checkbox"/> 後方
	相關尺寸： 
	脊柱變形情形(可複選)： <input type="checkbox"/> 正常或無明顯變形 <input type="checkbox"/> 受重力作用時彎曲變形，但平躺時可回復 <input type="checkbox"/> 脊柱側彎(scoliosis)： <input type="checkbox"/> C型 <input type="checkbox"/> S型，主要彎曲的角度_____度 主要彎曲凸向_____側，頂點在_____位置 <input type="checkbox"/> 部分可調整 <input type="checkbox"/> 完全固定變形 <input type="checkbox"/> 過度後凸(hyperkyphosis) <input type="checkbox"/> 過度前凸(hyperlordosis) <input type="checkbox"/> 脊柱旋轉(vertebral rotation)
7. 軀幹厚度：左_____公分，右_____公分	
軀幹控制能力	頭頸部控制： <input type="checkbox"/> 良好 <input type="checkbox"/> 不佳 <input type="checkbox"/> 癱瘓 上背部控制： <input type="checkbox"/> 良好 <input type="checkbox"/> 不佳 <input type="checkbox"/> 癱瘓 下背部控制： <input type="checkbox"/> 良好 <input type="checkbox"/> 不佳 <input type="checkbox"/> 癱瘓 左側控制： <input type="checkbox"/> 良好 <input type="checkbox"/> 不佳 <input type="checkbox"/> 癱瘓 右側控制： <input type="checkbox"/> 良好 <input type="checkbox"/> 不佳 <input type="checkbox"/> 癱瘓
上肢活動需求	<input type="checkbox"/> 需要推動輪椅 <input type="checkbox"/> 需要控制搖桿 <input type="checkbox"/> 經常需要伸到後方取物 <input type="checkbox"/> 無明顯功能
背墊操作能力	1. 移位時放置或移除背墊的能力： <input type="checkbox"/> 可獨立完成 <input type="checkbox"/> 需照顧者協助 2. 移除或設置軀幹側支撐的能力： <input type="checkbox"/> 可獨立完成 <input type="checkbox"/> 需照顧者協助 3. 扣緊或鬆開胸部固定帶的能力： <input type="checkbox"/> 可獨立完成 <input type="checkbox"/> 需照顧者協助

三、規格配置建議

1. 輔具規格配置：

<input type="checkbox"/> 背靠	<p>1. 底板形式： <input type="checkbox"/> 平面型硬式底板 <input type="checkbox"/> 預先成形曲面硬式底板</p> <p>2. 背墊材質： <input type="checkbox"/> 一般平面泡棉背墊 <input type="checkbox"/> 適形泡棉背墊 <input type="checkbox"/> 充氣式背墊 <input type="checkbox"/> 凝膠墊，種類：<input type="checkbox"/> 固態或顆粒凝膠 <input type="checkbox"/> 流體凝膠(如 Jay) <input type="checkbox"/> 填充式氣囊氣背座(如 VICAIR) <input type="checkbox"/> 其他：_____</p> <p>3. 調整功能： <input type="checkbox"/> 無調整功能 <input type="checkbox"/> 可快速拆裝 <input type="checkbox"/> 角度調整功能 <input type="checkbox"/> 座深調整功能 <input type="checkbox"/> 嵌入式吊掛系統 <input type="checkbox"/> 其他：_____</p> <p>4. 尺寸：</p> <div style="text-align: center;"> </div> <p>※特殊功能裁切者，請於左上圖註記</p> <p>5. 相關配件： <input type="checkbox"/> 胸部固定帶：<input type="checkbox"/> 一字型胸帶 <input type="checkbox"/> H 型胸帶 <input type="checkbox"/> 其他形式：_____ <input type="checkbox"/> 其他配件：_____</p> <p>6. 配合背墊使用之輪椅： <input type="checkbox"/> 手動輪椅：<input type="checkbox"/> 介護型 <input type="checkbox"/> 自推型 座椅姿勢或角度變換的減壓功能：<input type="checkbox"/> 無 <input type="checkbox"/> 有 <input type="checkbox"/> 電動輪椅； 座椅姿勢或角度變換的減壓功能：<input type="checkbox"/> 無 <input type="checkbox"/> 手動操作 <input type="checkbox"/> 電動操作</p> <p>※申請 A 款平面型輪椅背靠需含硬式底板及軟墊 ※申請 B 款曲面適形輪椅背靠應符合下列「所有」規範： (1) 適形硬式底板及適形軟墊 (2) 可快速拆裝設計 (3) 可調整深度或角度的嵌入式吊掛系統</p>
-----------------------------	---

<input type="checkbox"/> 軀幹側支撐架	1. <input type="checkbox"/> 雙側 <input type="checkbox"/> 單側(<input type="checkbox"/> 左側/ <input type="checkbox"/> 右側) 位置：左：離座墊高____公分~____公分；深度：____公分 右：離座墊高____公分~____公分；深度：____公分 2. 調整功能： <input type="checkbox"/> 可調整左右位置 <input type="checkbox"/> 可調整上下位置 <input type="checkbox"/> 可調整深度 <input type="checkbox"/> 可外掀 <input type="checkbox"/> 可免工具拆除 <input type="checkbox"/> 其他：_____ ※申請 C 款軀幹側支撐架需具有依身型調整功能
<input type="checkbox"/> 頭靠系統	1. 形式： <input type="checkbox"/> 一字弧型 <input type="checkbox"/> 四爪型 <input type="checkbox"/> 門字型 <input type="checkbox"/> 五片式 <input type="checkbox"/> 其他：_____ 2. 調整功能： <input type="checkbox"/> 可調整高度位置 <input type="checkbox"/> 可調整前後位置 <input type="checkbox"/> 可調整支撐面角度 <input type="checkbox"/> 其他：_____ 3. 相關配件： <input type="checkbox"/> 頭部綁帶 <input type="checkbox"/> 前額支撐 <input type="checkbox"/> 下巴支撐 <input type="checkbox"/> 肩部支撐 <input type="checkbox"/> 其他：_____ ※申請 D 款頭靠系統需具有可調整支撐高度、前後位置及角度之結構

2. 是否需要接受使用訓練：需要 不需要

3. 是否需要安排追蹤時間：需要 不需要

4. 其他建議事項：_____

四、補助建議【本評估報告書建議之輔具需經主管機關核定通過後方可購置】

擺位系統之建議：

建議使用，補充說明：_____

(勾選項目僅擇一補助)

- 擺位系統-A 款(平面型輪椅背靠)
- 擺位系統-B 款(曲面適形輪椅背靠)
- 擺位系統-C 款(輪椅軀幹側支撐架)
- 擺位系統-D 款(輪椅頭靠系統)

不建議使用，理由：_____

評估單位：_____

評估人員：_____ 職稱：_____

評估日期：_____



五、檢核與追蹤紀錄

1. 輔具採購結果是否符合原處方輔具：

- 完全符合
- 功能、形式與原處方符合，部分規格及零配件略有出入，但大致符合
- 功能、形式或規格與原處方有顯著差異，不符原處方精神
- 其他：_____

2. 修改、調整與使用訓練：

- 無須修改及調整
- 經修改調整後以符合使用需求
- 建議配合使用訓練以期能安全操作

檢核單位：_____

檢核人員：_____ 職稱：_____

檢核日期：_____



輔具評估報告書

輔具評估報告格式編號：04

輔具項目名稱：電動代步車

一、基本資料

1. 姓名：	2. 性別： <input type="checkbox"/> 男 <input type="checkbox"/> 女
3. 國民身分證統一編號：	4. 生日： 年 月 日
5. 戶籍地： 縣(市) 鄉鎮市區 村(里) 路(街) 段 巷 弄 號 樓	
6. 聯絡地址： <input type="checkbox"/> 同戶籍地(下列免填) 縣(市) 鄉鎮市區 村(里) 路(街) 段 巷 弄 號 樓	
7-1. 是否領有身心障礙手冊/證明： <input type="checkbox"/> 無 <input type="checkbox"/> 有	
7-2. (舊制)身心障礙手冊類別： <input type="checkbox"/> 肢體障礙： <input type="checkbox"/> 上肢(手) <input type="checkbox"/> 下肢(腳) <input type="checkbox"/> 軀幹 <input type="checkbox"/> 四肢 <input type="checkbox"/> 視覺障礙 <input type="checkbox"/> 聽覺機能障礙 <input type="checkbox"/> 平衡機能障礙 <input type="checkbox"/> 聲音或語言機能障礙 <input type="checkbox"/> 智能障礙 <input type="checkbox"/> 重要器官失去功能 <input type="checkbox"/> 顏面損傷者 <input type="checkbox"/> 植物人 <input type="checkbox"/> 失智症 <input type="checkbox"/> 自閉症 <input type="checkbox"/> 慢性精神病患者 <input type="checkbox"/> 頑性(難治型)癲癇症 <input type="checkbox"/> 多重障礙者(須註明障礙類別與等級)：_____ <input type="checkbox"/> 經中央衛生主管機關認定，因罕見疾病而致身心功能障礙 <input type="checkbox"/> 其他經中央主管機關認定之身心障礙類別： <input type="checkbox"/> 染色體異常 <input type="checkbox"/> 先天代謝異常 <input type="checkbox"/> 其他先天缺陷	
7-3. (新制)身心障礙分類系統： <input type="checkbox"/> 神經系統構造及精神、心智功能 <input type="checkbox"/> 眼、耳及相關構造與感官功能及疼痛 <input type="checkbox"/> 涉及聲音與言語構造及其功能 <input type="checkbox"/> 循環、造血、免疫與呼吸系統構造及其功能 <input type="checkbox"/> 消化、新陳代謝與內分泌系統相關構造及其功能 <input type="checkbox"/> 泌尿與生殖系統相關構造及其功能 <input type="checkbox"/> 神經、肌肉、骨骼之移動相關構造及其功能 <input type="checkbox"/> 皮膚與相關構造及其功能	
8. 障礙等級： <input type="checkbox"/> 輕度 <input type="checkbox"/> 中度 <input type="checkbox"/> 重度 <input type="checkbox"/> 極重度	
9. 聯絡人：姓名： 與身心障礙者關係： 聯絡電話：	
10. 居住情況： <input type="checkbox"/> 獨居 <input type="checkbox"/> 與親友同住 <input type="checkbox"/> 安置機構 <input type="checkbox"/> 其他：_____	

二、使用評估

1. 使用目的與活動需求(可複選)：日常生活 醫療 就學 就業 休閒與運動
2. 輔具使用環境(可複選)：室內 戶外 社區、公園或學校 經常需要行經斜坡
需夜間外出
3. 預估每日需要以電動代步車行進的距離：<3km 3km~10km 10km~20km >20km
4. 現有行動輔具：無 單拐 四腳拐 前臂拐 腋下拐 助行器 帶輪助行器(助步車)
手動輪椅 電動輪椅 電動代步車
5. 目前使用的電動代步車：
(1)已使用：____年____月(尚未使用者免填) 使用年限不明
(2)輔具來源：自購 社政 勞政 教育 其他：_____

- (3)目前使用情形：已損壞不堪修復，需更新
規格或功能不符使用者現在的需求，需更換
適合繼續使用，但需要另行購置一部於不同場所使用
其他：_____

6. 身體功能與構造：

輔具使用之相關診斷(可複選)：			
<input type="checkbox"/> 中風偏癱(左/右) <input type="checkbox"/> 脊髓損傷(頸/胸/腰/薦) <input type="checkbox"/> 腦性麻痺或發展遲緩 <input type="checkbox"/> 小兒麻痺 <input type="checkbox"/> 下肢骨折或截肢 <input type="checkbox"/> 關節炎 <input type="checkbox"/> 心肺功能疾病 <input type="checkbox"/> 肝腎疾病 <input type="checkbox"/> 其他：_____			
身體尺寸量測：身高約_____公分，體重約_____公斤			
身體 各 部 位 姿 態	坐姿平衡	<input type="checkbox"/> 良好 <input type="checkbox"/> 雙手扶持尚可維持平衡 <input type="checkbox"/> 雙手扶持難以維持平衡 (非勾選「良好」者不宜使用電動代步車)	
	骨盆	<input type="checkbox"/> 正常 <input type="checkbox"/> 向前/後傾 <input type="checkbox"/> 向左/右傾斜 <input type="checkbox"/> 向左/右旋轉 坐姿時骨盆經常： <input type="checkbox"/> 向前滑動 <input type="checkbox"/> 向後滑動 <input type="checkbox"/> 向左滑動 <input type="checkbox"/> 向右滑動	
	脊柱	<input type="checkbox"/> 正常或無明顯變形 <input type="checkbox"/> 脊柱側彎 <input type="checkbox"/> 過度前凸(hyperlordosis) <input type="checkbox"/> 過度後凸(hyperkyphosis) <input type="checkbox"/> 其他變形：_____	
	頭部控制	<input type="checkbox"/> 正常 <input type="checkbox"/> 控制不佳或耐力不足 <input type="checkbox"/> 完全無法控制 (非勾選「正常」者不宜使用電動代步車)	
	上肢粗動作控制	<input type="checkbox"/> 雙側皆良好 <input type="checkbox"/> 單側良好 <input type="checkbox"/> 雙側皆不良 (勾選「雙側皆不良」者不宜使用電動代步車)	
	上肢精細動作控制	<input type="checkbox"/> 雙側皆良好 <input type="checkbox"/> 與粗動作控制良好之同側上肢控制良好 <input type="checkbox"/> 雙側皆控制不良 (勾選「雙側皆控制不良」者不宜使用電動代步車)	
	上肢主要肌肉耐力	<input type="checkbox"/> 耐力>10min. <input type="checkbox"/> 耐力>5min. <input type="checkbox"/> 耐力<3min. (指持續控制代步車龍頭的能力，若耐力<3min.者不宜使用電動代步車)	
	代步車的移位能力	<input type="checkbox"/> 可獨立以腳站立完成移位 <input type="checkbox"/> 可以上肢撐起身體橫向移位 <input type="checkbox"/> 無法獨立移位 (勾選「無法獨立移位」者不宜使用電動代步車)	
	上肢主要關節攣縮	部位：_____ 對擺位或操作電動代步車之影響：_____	
	認知能力	<input type="checkbox"/> 正常 <input type="checkbox"/> 尚可 <input type="checkbox"/> 差(影響操作之安全性)	
判斷能力	<input type="checkbox"/> 正常 <input type="checkbox"/> 錯亂或遲鈍(影響操作之安全性)		
視知覺能力	<input type="checkbox"/> 正常 <input type="checkbox"/> 尚可 <input type="checkbox"/> 差(影響操作之安全性)		
情緒控制	<input type="checkbox"/> 正常 <input type="checkbox"/> 尚可 <input type="checkbox"/> 差(影響操作之安全性)		
可有效執行輔具控制的上肢： <input type="checkbox"/> 左側 <input type="checkbox"/> 右側			
操作技巧		可獨力操作	訓練後可行
能在合理時間內開啟/關閉電源開關			
依指令執行前進、後退、轉向及停止			
於較窄的通道中穩定向前直開 5 公尺			
獨立完成上下電動代步車之移位功能			
以分段方式，完成狹小空間中的迴轉			
能在坡面上前進、後退、轉向及停止			

能注意別人及自身的安全			
在吵雜的環境能專注操作不分心			

三、規格配置建議

1. 輔具規格配置：

類型	四輪結構電動代步車
座椅	<input type="checkbox"/> 帆布型座椅(sling seat) <input type="checkbox"/> 沙發型座椅(captain seat)
配件 (可複選)	<input type="checkbox"/> 遮陽篷 <input type="checkbox"/> 拐杖桶或拐杖固定夾 <input type="checkbox"/> 助行器固定架 <input type="checkbox"/> 氧氣桶固定架 <input type="checkbox"/> 後視鏡 <input type="checkbox"/> 呼吸器支撐座 <input type="checkbox"/> 其他：_____
油門	<input type="checkbox"/> 左右連動之推拉桿式油門： <input type="checkbox"/> 右手前推為前進 <input type="checkbox"/> 右手前推為後退 <input type="checkbox"/> 握把轉動式油門：安裝在： <input type="checkbox"/> 左側 <input type="checkbox"/> 右側 向後轉動時定義為： <input type="checkbox"/> 前進 <input type="checkbox"/> 後退

2. 電動代步車使用環境建議(可複選)：可於安全寬闊的室內(如賣場)行駛
可於無車輛通行的封閉型戶外環境(如公園內)行駛
可於道路兩旁的人行道及行人穿越道行駛
3. 是否需要接受使用訓練：需要 不需要
4. 是否需要安排追蹤時間：需要 不需要
5. 其他建議事項：_____
- _____
- _____

四、補助建議【本評估報告書建議之輔具需經主管機關核定通過後方可購置】

電動代步車之建議：

- 建議使用，補充說明：_____
- 不建議使用，理由：_____

評估單位：_____

評估人員：_____ 職稱：_____

評估日期：_____

評估單位用印

五、檢核與追蹤記錄

1. 輔具採購結果是否符合原處方輔具：

- 完全符合
- 功能、形式與原處方符合，部分規格及零配件略有出入，但大致符合
- 功能、形式或規格與原處方有顯著差異，不符原處方精神
- 其他：_____

2. 操作能力檢核：

- (1)能在合理時間內開啟/關閉電源開關：可 練習後可執行 否
- (2)依指令執行前進、後退、轉向及停止：可 練習後可執行 否
- (3)於較窄的通道中穩定向前直開 5 公尺：可 練習後可執行 否
- (4)獨力完成上下電動代步車之移位功能：可 練習後可執行 否
- (5)以分段方式，完成狹小空間中的迴轉：可 練習後可執行 否
- (6)能在坡面上前進、後退、轉向及停止：可 練習後可執行 否
- (7)能自行開門並安全通過：可 練習後可執行 否
- (8)在吵雜的環境能專注操作不分心：可 練習後可執行 否

檢核單位：_____

檢核人員：_____ 職稱：_____

檢核日期：_____

檢核單位用印

輔具評估報告書

輔具評估報告格式編號：05

輔具項目名稱：步行輔具

一、基本資料

1. 姓名：	2. 性別： <input type="checkbox"/> 男 <input type="checkbox"/> 女
3. 國民身分證統一編號：	4. 生日： 年 月 日
5. 戶籍地： 縣(市) 鄉鎮市區 村(里) 路(街) 段 巷 弄 號 樓	
6. 聯絡地址： <input type="checkbox"/> 同戶籍地(下列免填) 縣(市) 鄉鎮市區 村(里) 路(街) 段 巷 弄 號 樓	
7-1. 是否領有身心障礙手冊/證明： <input type="checkbox"/> 無 <input type="checkbox"/> 有	
7-2. (舊制)身心障礙手冊類別： <input type="checkbox"/> 肢體障礙： <input type="checkbox"/> 上肢(手) <input type="checkbox"/> 下肢(腳) <input type="checkbox"/> 軀幹 <input type="checkbox"/> 四肢 <input type="checkbox"/> 視覺障礙 <input type="checkbox"/> 聽覺機能障礙 <input type="checkbox"/> 平衡機能障礙 <input type="checkbox"/> 聲音或語言機能障礙 <input type="checkbox"/> 智能障礙 <input type="checkbox"/> 重要器官失去功能 <input type="checkbox"/> 顏面損傷者 <input type="checkbox"/> 植物人 <input type="checkbox"/> 失智症 <input type="checkbox"/> 自閉症 <input type="checkbox"/> 慢性精神病患者 <input type="checkbox"/> 頑性(難治型)癲癇症 <input type="checkbox"/> 多重障礙者(須註明障礙類別與等級)：_____	
<input type="checkbox"/> 經中央衛生主管機關認定，因罕見疾病而致身心功能障礙	
<input type="checkbox"/> 其他經中央主管機關認定之身心障礙類別： <input type="checkbox"/> 染色體異常 <input type="checkbox"/> 先天代謝異常 <input type="checkbox"/> 其他先天缺陷	
7-3. (新制)身心障礙分類系統： <input type="checkbox"/> 神經系統構造及精神、心智功能 <input type="checkbox"/> 眼、耳及相關構造與感官功能及疼痛 <input type="checkbox"/> 涉及聲音與言語構造及其功能 <input type="checkbox"/> 循環、造血、免疫與呼吸系統構造及其功能 <input type="checkbox"/> 消化、新陳代謝與內分泌系統相關構造及其功能 <input type="checkbox"/> 泌尿與生殖系統相關構造及其功能 <input type="checkbox"/> 神經、肌肉、骨骼之移動相關構造及其功能 <input type="checkbox"/> 皮膚與相關構造及其功能	
8. 障礙等級： <input type="checkbox"/> 輕度 <input type="checkbox"/> 中度 <input type="checkbox"/> 重度 <input type="checkbox"/> 極重度	
9. 聯絡人：姓名： 與身心障礙者關係： 聯絡電話：	
10. 居住情況： <input type="checkbox"/> 獨居 <input type="checkbox"/> 與親友同住 <input type="checkbox"/> 安置機構 <input type="checkbox"/> 其他：_____	

二、使用評估

- 使用目的與活動需求(可複選)：日常生活 醫療 就學 就業 休閒與運動
- 輔具使用環境(可複選)：家中 學校 社區 職場
- 目前使用的步行輔具：
 - 已使用：_____年_____月(尚未使用者免填) 使用年限不明
 - 現有步行輔具種類：拐杖-不鏽鋼 拐杖-鋁製 助行器 帶輪型助步車(助行椅)
姿勢控制型助行器 軀幹前臂支撐型步態訓練器 其他：_____
 - 輔具來源：自購 社政 勞政 教育 其他：_____

三、規格配置建議

1. 輔具規格配置：

<input type="checkbox"/> 柺杖(<input type="checkbox"/> 單側/ <input type="checkbox"/> 雙側)	1. 材質： <input type="checkbox"/> 不鏽鋼材質 <input type="checkbox"/> 鋁製材質 2. 類型： <input type="checkbox"/> 一般手杖 <input type="checkbox"/> 四腳手杖 <input type="checkbox"/> 前臂柺杖～肘環上緣高度：_____公分 (站姿下由肘下 2.5 公分量至第五腳趾外 15 公分處) <input type="checkbox"/> 腋下柺杖～腋下緣處高度：_____公分 (站姿下由腋下 5 公分量至第五腳趾外 15 公分處) <input type="checkbox"/> 前臂平台柺杖～前臂平台高度：_____公分 (站姿下由手肘量至第五腳趾外 15 公分處)
<input type="checkbox"/> 助行器	1. 類型： <input type="checkbox"/> 一般型 <input type="checkbox"/> 助起型 <input type="checkbox"/> 前臂平台助行器～前臂平台高度：_____公分 (站姿下由手肘量至第五腳趾外 15 公分處) 2. 功能配件： <input type="checkbox"/> 前二支柱裝定向輪 <input type="checkbox"/> 左右交替前進功能
<input type="checkbox"/> 帶輪型助步車(助行椅)	相關配件： <input type="checkbox"/> 置物籃 <input type="checkbox"/> 手杖架 <input type="checkbox"/> 休憩時腳踏板 ※必備配件：手控煞車及煞車鎖定功能、臨時休憩座位功能
<input type="checkbox"/> 姿勢控制型助行器	須可調整為前推或後拉方式雙用，個案較常使用方式為： <input type="checkbox"/> 較常前推使用 <input type="checkbox"/> 較常後拉使用 1. 前輪 <input type="checkbox"/> 定向型： <input type="checkbox"/> 轉向、定向可控制型 <input type="checkbox"/> 轉向角度範圍可控制型 <input type="checkbox"/> 其他：_____ 2. 後輪/支柱 <input type="checkbox"/> 使用固定支柱(一般柺杖頭) <input type="checkbox"/> 一般定向輪： <input type="checkbox"/> 單向只進不退輪 <input type="checkbox"/> 阻力調整輪 <input type="checkbox"/> 其他：_____ 3. 特殊配件： <input type="checkbox"/> 骨盆側支撐墊 <input type="checkbox"/> 骨盆懸吊帶或座墊 <input type="checkbox"/> 前臂支撐配件～前臂平台高度：_____公分 (站姿下由手肘量至第五腳趾外 15 公分處) <input type="checkbox"/> 其他：_____ ※申請此項輔具並須提供下列配件至少 2 項： (1) 轉向角度範圍或轉向、定向可控制輪 (2) 單向只進不退輪或阻力調整輪 (3) 骨盆側支撐墊 (4) 骨盆懸吊或座墊 (5) 前臂支撐配件

<input type="checkbox"/> 軀幹前臂支撐型步態訓練器	軀幹支撐上緣高度：_____公分(約為個案腋下高度減 5 公分) 前臂平台高度：_____公分(站姿下由手肘量至第五腳趾外 15 公分處)
	1. 前輪 <input type="checkbox"/> 一般型轉向輪 <input type="checkbox"/> 轉向、定向可控制型 <input type="checkbox"/> 轉向角度範圍可控制型 <input type="checkbox"/> 單向只進不退輪 <input type="checkbox"/> 阻力調整輪 <input type="checkbox"/> 其他：_____
	2. 後輪 <input type="checkbox"/> 一般型定向輪 <input type="checkbox"/> 一般型轉向輪 <input type="checkbox"/> 轉向、定向可控制型 <input type="checkbox"/> 轉向角度範圍可控制型 <input type="checkbox"/> 單向只進不退輪 <input type="checkbox"/> 阻力調整輪 <input type="checkbox"/> 其他：_____
	3. 特殊配件： <input type="checkbox"/> 踝足分隔配件 <input type="checkbox"/> 大腿分隔配件 <input type="checkbox"/> 骨盆懸吊帶或座墊 <input type="checkbox"/> 其他配件：_____
	※申請此項輔具並須提供下列配件至少 3 項： (1) 轉向角度範圍或轉向、定向可控制輪。 (2) 單向只進不退輪或阻力調整輪。 (3) 踝足分隔配件 (4) 大腿分隔配件。 (5) 骨盆懸吊或座墊。

2. 是否需要接受使用訓練： 需要 不需要

3. 是否需要安排追蹤時間： 需要 不需要

4. 其他建議事項：_____

四、補助建議【本評估報告書建議之輔具需經主管機關核定通過後方可購置】

步行輔具之建議：

建議使用，補充說明：_____

(勾選項目僅擇一補助)

單支拐杖-不鏽鋼 (單側/雙側)

單支拐杖-鋁製 (單側/雙側)

助行器

帶輪型助步車(助行椅)

姿勢控制型助行器

軀幹前臂支撐型步態訓練器

不建議使用，理由：_____

評估單位：_____

評估人員：_____ 職稱：_____

評估日期：_____



五、檢核與追蹤紀錄

1. 輔具採購結果是否符合原處方輔具：

- 完全符合
- 功能、形式與原處方符合，部分規格及零配件略有出入，但大致符合
- 功能、形式或規格與原處方有顯著差異，不符原處方精神
- 其他：_____

2. 修改、調整與使用訓練：

- 無須修改及調整
- 經修改調整後以符合使用需求
- 建議配合使用訓練以期能安全操作

檢核單位：_____

檢核人員：_____ 職稱：_____

檢核日期：_____

檢核單位用印

輔具評估報告書

輔具評估報告格式編號：**06**

輔具項目名稱：**移位輔具及移位機**

一、基本資料

1. 姓名：	2. 性別： <input type="checkbox"/> 男 <input type="checkbox"/> 女
3. 國民身分證統一編號：	4. 生日： 年 月 日
5. 戶籍地： 縣(市) 鄉鎮市區 村(里) 路(街) 段 巷 弄 號 樓	
6. 聯絡地址： <input type="checkbox"/> 同戶籍地(下列免填)	
縣(市) 鄉鎮市區 村(里) 路(街) 段 巷 弄 號 樓	
7-1. 是否領有身心障礙手冊/證明： <input type="checkbox"/> 無 <input type="checkbox"/> 有	
7-2. (舊制)身心障礙手冊類別：	
<input type="checkbox"/> 肢體障礙： <input type="checkbox"/> 上肢(手) <input type="checkbox"/> 下肢(腳) <input type="checkbox"/> 軀幹 <input type="checkbox"/> 四肢	
<input type="checkbox"/> 視覺障礙 <input type="checkbox"/> 聽覺機能障礙 <input type="checkbox"/> 平衡機能障礙 <input type="checkbox"/> 聲音或語言機能障礙	
<input type="checkbox"/> 智能障礙 <input type="checkbox"/> 重要器官失去功能 <input type="checkbox"/> 顏面損傷者 <input type="checkbox"/> 植物人 <input type="checkbox"/> 失智症	
<input type="checkbox"/> 自閉症 <input type="checkbox"/> 慢性精神病患者 <input type="checkbox"/> 頑性(難治型)癲癇症	
<input type="checkbox"/> 多重障礙者(須註明障礙類別與等級)：_____	
<input type="checkbox"/> 經中央衛生主管機關認定，因罕見疾病而致身心功能障礙	
<input type="checkbox"/> 其他經中央主管機關認定之身心障礙類別： <input type="checkbox"/> 染色體異常 <input type="checkbox"/> 先天代謝異常	
<input type="checkbox"/> 其他先天缺陷	
7-3. (新制)身心障礙分類系統：	
<input type="checkbox"/> 神經系統構造及精神、心智功能 <input type="checkbox"/> 眼、耳及相關構造與感官功能及疼痛	
<input type="checkbox"/> 涉及聲音與言語構造及其功能 <input type="checkbox"/> 循環、造血、免疫與呼吸系統構造及其功能	
<input type="checkbox"/> 消化、新陳代謝與內分泌系統相關構造及其功能 <input type="checkbox"/> 泌尿與生殖系統相關構造及其功能	
<input type="checkbox"/> 神經、肌肉、骨骼之移動相關構造及其功能 <input type="checkbox"/> 皮膚與相關構造及其功能	
8. 障礙等級： <input type="checkbox"/> 輕度 <input type="checkbox"/> 中度 <input type="checkbox"/> 重度 <input type="checkbox"/> 極重度	
9. 聯絡人：姓名： _____ 與身心障礙者關係： _____ 聯絡電話： _____	
10. 居住情況： <input type="checkbox"/> 獨居 <input type="checkbox"/> 與親友同住 <input type="checkbox"/> 安置機構 <input type="checkbox"/> 其他：_____	

二、使用評估

1. 使用目的與活動需求(可複選)：日常生活 醫療 就學 就業 休閒與運動
2. 輔具使用環境(可複選)：家中 學校 社區 職場
3. 目前使用的移位輔具：
 - (1)已使用：_____年_____月(尚未使用者免填) 使用年限不明
 - (2)現有移位輔具種類：移位腰帶 移位轉盤 移位板 移位滑墊 人力移位吊帶
移位機 其他：_____
 - (3)輔具來源：自購 社政 勞政 教育 其他：_____

- (4)目前使用情形：已損壞不堪修復，需更新
規格或功能不符使用者現在的需求，需更換
適合繼續使用，但需要另行購置一台於不同地點使用
部分損壞或需要調整，可進行修復或調整
輔具仍符合使用者現在之使用需求，無需購置
其他：_____

4. 身體功能與構造：

輔具使用之相關診斷(可複選)： <input type="checkbox"/> 中風偏癱(左/右) <input type="checkbox"/> 脊髓損傷(頸/胸/腰/薦) <input type="checkbox"/> 腦性麻痺或發展遲緩 <input type="checkbox"/> 小兒麻痺 <input type="checkbox"/> 運動神經元疾病 <input type="checkbox"/> 下肢骨折或截肢 <input type="checkbox"/> 關節炎 <input type="checkbox"/> 心肺功能疾病 <input type="checkbox"/> 肌肉萎縮症 <input type="checkbox"/> 腦外傷 <input type="checkbox"/> 其他：_____	
三管留置狀況： <input type="checkbox"/> 氣切管留置 <input type="checkbox"/> 鼻胃管留置 <input type="checkbox"/> 尿管留置 <input type="checkbox"/> 其他：_____	
身體尺寸量測：身高：_____公分，體重：_____公斤，腰圍：_____公分	
臥姿坐起能力	<input type="checkbox"/> 獨力完成 <input type="checkbox"/> 需輕度協助 <input type="checkbox"/> 需中度協助 <input type="checkbox"/> 需重度協助 <input type="checkbox"/> 完全依賴
坐姿平衡能力	<input type="checkbox"/> 放手且可抗外力 <input type="checkbox"/> 抓握扶持下可抗外力 <input type="checkbox"/> 抓握扶持下僅可維持 <input type="checkbox"/> 需他人協助維持 <input type="checkbox"/> 完全依賴
下肢承重能力	<input type="checkbox"/> 全部體重 <input type="checkbox"/> 大於 75%體重 <input type="checkbox"/> 介於 75~50%體重 <input type="checkbox"/> 小於 50%體重 <input type="checkbox"/> 無法承重
站立平衡能力	<input type="checkbox"/> 放手站可抗外力 <input type="checkbox"/> 扶持行走輔具可抗外力 <input type="checkbox"/> 扶持欄杆等穩定物可抗外力 <input type="checkbox"/> 需他人協助維持 <input type="checkbox"/> 完全依賴
承重下可否跨步	<input type="checkbox"/> 可跨步 <input type="checkbox"/> 無法跨步

5. 坐/臥姿輔具現況

臥姿輔具現況		建議
<input type="checkbox"/> 床	坐起功能： <input type="checkbox"/> 無 <input type="checkbox"/> 有， <input type="checkbox"/> 電動式 <input type="checkbox"/> 手搖式 <input type="checkbox"/> 頭部抬高 <input type="checkbox"/> 下肢抬高 <input type="checkbox"/> 連動抬高	<input type="checkbox"/> 適合 <input type="checkbox"/> 不適合 建議：_____
	床面高度升降功能： <input type="checkbox"/> 無 <input type="checkbox"/> 有， <input type="checkbox"/> 電動式 <input type="checkbox"/> 手搖式	<input type="checkbox"/> 適合 <input type="checkbox"/> 不適合 建議：_____
坐姿輔具現況		建議
<input type="checkbox"/> 輪椅	傾倒/仰躺功能： <input type="checkbox"/> 無 <input type="checkbox"/> 有， <input type="checkbox"/> 可傾倒型 <input type="checkbox"/> 可仰躺型	<input type="checkbox"/> 適合 <input type="checkbox"/> 不適合 建議：_____
	側移路徑可否淨空： <input type="checkbox"/> 無法淨空 <input type="checkbox"/> 可以 <input type="checkbox"/> 可以但麻煩：_____	<input type="checkbox"/> 適合 <input type="checkbox"/> 不適合 建議：_____

<input type="checkbox"/> 洗澡椅	傾倒/仰躺功能： <input type="checkbox"/> 無 <input type="checkbox"/> 有， <input type="checkbox"/> 可傾倒型 <input type="checkbox"/> 可仰躺型	<input type="checkbox"/> 適合 <input type="checkbox"/> 不適合 建議：_____
	側移路徑可否淨空： <input type="checkbox"/> 無法淨空 <input type="checkbox"/> 可以 <input type="checkbox"/> 可以但麻煩：_____	<input type="checkbox"/> 適合 <input type="checkbox"/> 不適合 建議：_____

三、規格配置建議

1. 輔具規格配置：

建議轉位方式	運用情境	建議輔具
<input type="checkbox"/> 以坐姿平移方式轉移位	協助者： <input type="checkbox"/> 0 人 <input type="checkbox"/> 1 人 <input type="checkbox"/> 床→輪椅/便椅 <input type="checkbox"/> 輪椅/便椅→床 <input type="checkbox"/> 床↔床 <input type="checkbox"/> 輪椅↔便椅 <input type="checkbox"/> 其他：_____	<input type="checkbox"/> 移位腰帶 <input type="checkbox"/> 移位靠帶 <input type="checkbox"/> 移位滑墊：A 款(寬度、長度 50 公分以上) <input type="checkbox"/> 移位板 <input type="checkbox"/> 其他：_____
<input type="checkbox"/> 以坐姿站起方式轉移位	協助者： <input type="checkbox"/> 0 人 <input type="checkbox"/> 1 人 <input type="checkbox"/> 2 人 <input type="checkbox"/> 床→輪椅/便椅 <input type="checkbox"/> 輪椅/便椅→床 <input type="checkbox"/> 床↔床 <input type="checkbox"/> 輪椅↔便椅 <input type="checkbox"/> 輪椅→地板 <input type="checkbox"/> 地板→輪椅 <input type="checkbox"/> 其他：_____	<input type="checkbox"/> 移位腰帶 <input type="checkbox"/> 移位靠帶 <input type="checkbox"/> 移位轉盤 <input type="checkbox"/> 移位機(站立式) <input type="checkbox"/> 其他：_____
<input type="checkbox"/> 以仰躺平移方式轉移位	協助者： <input type="checkbox"/> 0 人 <input type="checkbox"/> 1 人 <input type="checkbox"/> 2 人 <input type="checkbox"/> 床→輪椅/便椅 <input type="checkbox"/> 輪椅/便椅→床 <input type="checkbox"/> 床↔床 <input type="checkbox"/> 輪椅↔便椅 <input type="checkbox"/> 其他：_____	<input type="checkbox"/> 移位滑墊(軟式)： <input type="checkbox"/> A 款(寬度、長度 50 公分以上) <input type="checkbox"/> B 款(寬度 45 公分以上，長度 170 公分以上) <input type="checkbox"/> 移位滑墊(彈性半硬式)： <input type="checkbox"/> A 款(寬度、長度 50 公分以上) <input type="checkbox"/> B 款(寬度 45 公分以上，長度 170 公分以上) <input type="checkbox"/> 移位腰帶 <input type="checkbox"/> 移位靠帶 <input type="checkbox"/> 其他：_____

<input type="checkbox"/> 直接人力搬移	協助者： <input type="checkbox"/> 1 人 <input type="checkbox"/> 2 人 <input type="checkbox"/> 3 人 <input type="checkbox"/> 床→輪椅/便椅 <input type="checkbox"/> 輪椅/便椅→床 <input type="checkbox"/> 床↔床 <input type="checkbox"/> 輪椅↔便椅 <input type="checkbox"/> 輪椅→地板 <input type="checkbox"/> 地板→輪椅 <input type="checkbox"/> 其他_____	<input type="checkbox"/> 座椅型人力移位吊帶 <input type="checkbox"/> 仰躺型人力移位吊帶 <input type="checkbox"/> 其他：_____
<input type="checkbox"/> 使用懸吊式移位機	<input type="checkbox"/> 床→輪椅/便椅 <input type="checkbox"/> 輪椅/便椅→床 <input type="checkbox"/> 床↔床 <input type="checkbox"/> 輪椅↔便椅 <input type="checkbox"/> 輪椅→地板 <input type="checkbox"/> 地板→輪椅 <input type="checkbox"/> 其他_____	1. 移位機種類： <input type="checkbox"/> 移動式 <input type="checkbox"/> 固定式 <input type="checkbox"/> 軌道式 <input type="checkbox"/> 其他：_____ 2. 升降動力來源： <input type="checkbox"/> 外部電池 <input type="checkbox"/> 充電式 <input type="checkbox"/> 油壓手動 <input type="checkbox"/> 其他：_____ 3. 吊桿型式： <input type="checkbox"/> 二點式 <input type="checkbox"/> 四點式 <input type="checkbox"/> 四點可調傾角式 <input type="checkbox"/> 六點式 <input type="checkbox"/> 其他：_____ 4. 移位機吊帶型式： <input type="checkbox"/> 坐式有頭部支撐 <input type="checkbox"/> 坐式無頭部支撐 <input type="checkbox"/> 如廁清潔型 <input type="checkbox"/> 截肢型 <input type="checkbox"/> 平面擔架式 <input type="checkbox"/> 其他：_____ 5. 其他配件：_____

2. 是否需要接受使用訓練：需要 不需要

3. 是否需要安排追蹤時間：需要 不需要

4. 其他建議事項：_____

四、補助建議【本評估報告書建議之輔具需經主管機關核定通過後方可購置】

移位輔具與移位機之建議：

- 建議使用，補充說明：_____
- 移位腰帶
- 移位轉盤
- 移位板
- 移位滑墊 A 款(寬度、長度 50 公分以上)
- B 款(寬度 45 公分以上，長度 170 公分以上)
- 人力移位吊帶
- 移位機 (站立式/懸吊式)
- 不建議使用，理由：_____

評估單位：_____

評估人員：_____ 職稱：_____

評估日期：_____



五、檢核與追蹤紀錄

1. 輔具採購結果是否符合原處方輔具：

- 完全符合
- 功能、形式與原處方符合，部分規格及零配件略有出入，但大致符合
- 功能、形式或規格與原處方有顯著差異，不符原處方精神
- 其他：_____

2. 修改、調整與使用訓練：

- 無須修改及調整
- 經修改調整後以符合使用需求
- 建議配合使用訓練以期能安全操作

檢核單位：_____

檢核人員：_____ 職稱：_____

檢核日期：_____

檢核單位用印

輔具評估報告書

輔具評估報告格式編號：07

輔具項目編號與名稱：視覺及相關輔具

一、基本資料

1. 姓名：	2. 性別： <input type="checkbox"/> 男 <input type="checkbox"/> 女
3. 國民身分證統一編號：	4. 生日： 年 月 日
5. 戶籍地： 縣(市) 鄉鎮市區 村(里) 路(街) 段 巷 弄 號 樓	
6. 聯絡地址： <input type="checkbox"/> 同戶籍地(下列免填) 縣(市) 鄉鎮市區 村(里) 路(街) 段 巷 弄 號 樓	
7-1. 是否領有身心障礙手冊/證明： <input type="checkbox"/> 無 <input type="checkbox"/> 有	
7-2. (舊制)身心障礙手冊類別： <input type="checkbox"/> 肢體障礙： <input type="checkbox"/> 上肢(手) <input type="checkbox"/> 下肢(腳) <input type="checkbox"/> 軀幹 <input type="checkbox"/> 四肢 <input type="checkbox"/> 視覺障礙 <input type="checkbox"/> 聽覺機能障礙 <input type="checkbox"/> 平衡機能障礙 <input type="checkbox"/> 聲音或語言機能障礙 <input type="checkbox"/> 智能障礙 <input type="checkbox"/> 重要器官失去功能 <input type="checkbox"/> 顏面損傷者 <input type="checkbox"/> 植物人 <input type="checkbox"/> 失智症 <input type="checkbox"/> 自閉症 <input type="checkbox"/> 慢性精神病患者 <input type="checkbox"/> 頑性(難治型)癲癇症 <input type="checkbox"/> 多重障礙者(須註明障礙類別與等級)：_____ <input type="checkbox"/> 經中央衛生主管機關認定，因罕見疾病而致身心功能障礙 <input type="checkbox"/> 其他經中央主管機關認定之身心障礙類別： <input type="checkbox"/> 染色體異常 <input type="checkbox"/> 先天代謝異常 <input type="checkbox"/> 其他先天缺陷	
7-3. (新制)身心障礙分類系統： <input type="checkbox"/> 神經系統構造及精神、心智功能 <input type="checkbox"/> 眼、耳及相關構造與感官功能及疼痛 <input type="checkbox"/> 涉及聲音與言語構造及其功能 <input type="checkbox"/> 循環、造血、免疫與呼吸系統構造及其功能 <input type="checkbox"/> 消化、新陳代謝與內分泌系統相關構造及其功能 <input type="checkbox"/> 泌尿與生殖系統相關構造及其功能 <input type="checkbox"/> 神經、肌肉、骨骼之移動相關構造及其功能 <input type="checkbox"/> 皮膚與相關構造及其功能	
8. 障礙等級： <input type="checkbox"/> 輕度 <input type="checkbox"/> 中度 <input type="checkbox"/> 重度 <input type="checkbox"/> 極重度	
9. 聯絡人：姓名： 與身心障礙者關係： 聯絡電話：	
10. 居住情況： <input type="checkbox"/> 獨居 <input type="checkbox"/> 與親友同住 <input type="checkbox"/> 安置機構 <input type="checkbox"/> 其他：_____	

二、使用評估

1. 驗光報告：有，驗光單位：_____ 無
2. 使用目的與活動需求(可複選)：日常生活 醫療 就學 就業 休閒與運動
3. 輔具使用環境(可複選)：居家 學校 社區 職場
4. 輔具使用情境(可複選)：短訊息閱讀 長時間閱讀 資料蒐集 筆記或記錄
特定物件辨識 閱讀新聞 一般溝通 其他：_____
5. 目前使用的視覺輔具：
 - (1)已使用：_____年_____月(尚未使用者免填) 使用年限不明
 - (2)廠牌規格型號：_____
 - (3)輔具來源：自購 社政 教育 勞政 其他：_____

- (4)目前使用情形：已損壞不堪修復，需更新
規格或功能不符使用者現在的需求，需更換
適合繼續使用，但需要另行購置一部於不同場所使用
其他：_____

6. 身體功能與構造：

(1)相關診斷：

- 白內障(術前、後) 青光眼 黃斑部病變 老年性黃斑部病變 視神經萎縮
視網膜色素變性 視網膜剝離 糖尿病視網膜病變 白化症 弱視
葡萄膜炎 外傷 中風偏癱(左/右) 腦性麻痺或發展遲緩 腦外傷
其他：_____

(2)屈光狀態：

- 正常 近視 遠視 散光 老花眼

(3)眼睛外觀：

- 右眼：正常 角膜混濁 鞏膜、結膜充血 眼瞼閉合 其他
眼球震顫 斜視(上斜視 下斜視 內斜視 外斜視)
 左眼：正常 角膜混濁 鞏膜、結膜充血 眼瞼閉合 其他
眼球震顫 斜視(上斜視 下斜視 內斜視 外斜視)

7. 視覺能力與摸讀能力

補助項目	必備條件	評估報告/評估日期
點字機(打字機)	<input type="checkbox"/> 本報告	<input type="checkbox"/> 詳見本報告『規格配置建議』
特製眼鏡	<input type="checkbox"/> 本報告	<input type="checkbox"/> 附件三驗光表 日期： 年 月 日
包覆式濾光眼鏡	<input type="checkbox"/> 本報告	<input type="checkbox"/> 附件一功能性視覺評估報告 日期： 年 月 日
手持望遠鏡	<input type="checkbox"/> 8倍以上需試用 <input type="checkbox"/> 本報告	<input type="checkbox"/> 附件一功能性視覺評估報告 日期： 年 月 日
放大鏡	<input type="checkbox"/> 本報告	<input type="checkbox"/> 附件一功能性視覺評估報告 日期： 年 月 日
點字觸摸顯示器	<input type="checkbox"/> 6歲以上 <input type="checkbox"/> 具點字辨識能力 <input type="checkbox"/> 個人電腦基本配備	<input type="checkbox"/> 附件二點字摸讀評估報告 日期： 年 月 日
擴視機	<input type="checkbox"/> 視力具備指數視力	<input type="checkbox"/> 附件一功能性視覺評估報告 日期： 年 月 日
視障用螢幕報讀軟體	<input type="checkbox"/> 6歲以上 <input type="checkbox"/> 個人電腦基本配備 <input type="checkbox"/> 本報告	<input type="checkbox"/> 詳見本報告『規格配置建議』

補助項目	必備條件	評估報告/評估日期
視障用視訊放大軟體	<input type="checkbox"/> 6 歲以上 <input type="checkbox"/> 個人電腦基本配備	<input type="checkbox"/> 附件一功能性視覺評估報告 日期： 年 月 日
語音手機	<input type="checkbox"/> 本報告	<input type="checkbox"/> 詳見本報告『規格配置建議』

三、規格配置建議

1. 輔具規格配置：

- 點字機(打字機)之功用：讀寫訓練 訊息記錄 標籤記號 文書溝通 其他：_____
- 特製眼鏡之功用：近用 中距離 遠用 戶外 室內 其他：_____
 - 內容：屈光矯正 斜視矯正 放大 望遠 延伸視野 防眩光
 - 增強對比 其他：_____
- 包覆式濾光眼鏡：包覆式(顏色：_____色，室內 戶外 閱讀 其他：_____)
- 其他如下兩款者(未列入補助範圍)：
 - 內掛式(顏色：_____色，室內 戶外 閱讀 其他：_____)
 - 前夾式(顏色：_____色，室內 戶外 閱讀 其他：_____)
- 手持望遠鏡：超過 8 倍者需進行以下試用
 - 試用規格_____×_____mm，(_____)
- 放大鏡：同時載明倍率與屈光度、非球面鏡片、倍率應高於 2 倍及屈光度高於 8
 - 文鎮式：_____×_____D，或_____×_____mm
 - 口袋型：_____×_____D
 - 手持式：_____×_____D
 - 站立式：_____×_____D
 - 手持照明：_____×_____D
 - 站立式照明：_____×_____D
 - 其他：_____
- 點字觸摸顯示器 A 款：20 方以上且 8 點顯示、可支援 1 種以上視窗版中英文視障用電腦報讀軟體
- 點字觸摸顯示器 B 款：含 A 款所有功能及規格，且總重量 2 公斤以下
- 可攜式擴視機 A 款：螢幕尺寸 2.8 英吋以上、色彩模式 3 組(黑白、負片、彩色模式)以上、支援放大與縮小功能且倍率為 6 倍以上者
- 可攜式擴視機 B 款：螢幕尺寸 3.5 英吋以上、色彩模式 3 組(黑白、負片、彩色模式)以上、支援放大與縮小功能且倍率為 6 倍以上，經評估所需以下其他功能配備 3 項以上者
 - 亮度調整 對比調整 望遠 記憶或儲存畫面 6.5 吋以上螢幕
 - 觸控螢幕 螢幕角度調整 連接電腦或電視 書寫支架或把手
- 桌上型擴視機 A 款：色彩模式 3 組以上、支援放大與縮小功能且倍率在 30 倍以上、可自動對焦或可切換手動對焦者
- 桌上型擴視機 B 款：色彩模式 5 組(如增加藍黃、黑黃或其他組合)以上、支援放大與縮小功能

且倍率在 40 倍以上、可自動對焦及可切換自動手動對焦，經評估所需以下其他功能配備 5 項以上者

- 亮度調整 對比調整 望遠 記憶 儲存 托盤 導引線
定位指示 焦距鎖定 可旋轉鏡頭 一體成型且螢幕可調整
與電腦畫面分割

- 視障用螢幕報讀軟體 A 款：具備中英文語音報讀功能、支援字形字義解釋功能、可使用無字天書輸入法、具朗讀點字檔案功能、可支援點字觸摸顯示器
- 視障用螢幕報讀軟體 B 款：具備中英文語音報讀功能、支援多語音方案朗讀功能、支援字形字義前後解釋詞彙功能、具模擬滑鼠座標導引功能、可支援觸摸點字顯示器
- 視障用螢幕報讀軟體 C 款：具備中英文語音報讀功能、支援圖形標記功能、完整支援 office 系列軟體、具備閱讀 PDF 檔案功能、可支援觸摸點字顯示器。
- 視障用視訊放大軟體：至少 6 倍以上之螢幕放大功能、滑鼠指標及文字編輯游標具多種放大提示調整之選擇、螢幕顯示色相可作多模式切換(含高反差、對比色、十字導引、平滑字形等)放大顯示視窗可選擇分割視窗、全螢幕顯示或區塊顯示
- 語音手機：具各層選單之語音報讀、文字簡訊播報、開關機聲音或震動提示、語音播報通訊錄內容及來電號碼等功能
- 其他電腦相關軟硬體或建議：_____
- 其他：_____

2. 是否需要接受使用訓練：需要 不需要

3. 是否需要安排追蹤時間：需要 不需要

4. 其他建議事項：_____

四、補助建議【本評估報告書建議之輔具需經主管機關核定通過後方可購置】

視覺輔具之建議：

- 建議使用，補充說明：_____
- 點字機(打字機)
- 特製眼鏡
- 包覆式濾光眼鏡
- 手持望遠鏡
- 放大鏡
- 點字觸摸顯示器-A 款
- 點字觸摸顯示器-B 款
- 可攜式擴視機-A 款
- 可攜式擴視機-B 款
- 桌上型擴視機-A 款
- 桌上型擴視機-B 款
- 視障用螢幕報讀軟體-A 款
- 視障用螢幕報讀軟體-B 款
- 視障用螢幕報讀軟體-C 款
- 視障用視訊放大軟體
- 語音手機
- 不建議使用，理由：_____

評估單位：_____

評估人員：_____ 職稱：_____

評估日期：_____



五、檢核與追蹤紀錄

1. 輔具採購結果是否符合原處方輔具：

- 完全符合
- 功能、形式與原處方符合，部分規格及零配件略有出入，但大致符合
- 功能、形式或規格與原處方有顯著差異，不符原處方精神
- 其他：_____

2. 修改、調整與使用訓練：

- 無須修改及調整
- 經修改調整後以符合使用需求
- 建議配合使用訓練以期能安全操作
- 其他：_____

3. 操作能力檢核(勾選)：

輔具項目	順利操作	可執行	仍需訓練	無法操作	其他(說明)

檢核單位：_____

檢核人員：_____ 職稱：_____

檢核日期：_____



輔具評估報告書

附件一 功能性視覺評估表

一、姓名：_____ 性別：男 女 生日：____年____月____日(____歲)

二、視覺障礙成因：_____

三、評估環境描述：評估日期/時間：____年____月____日____：____ 天候：____
地點：_____

四、評估目的：_____

五、評估結果：(主要記錄「目前可能影響案主的生活和獨立性之視覺功能表現」)

視力方面

近距離視力：_____

中距離視力：_____

遠距離視力：_____

視野方面：_____

對比敏感度：_____

光線敏感度：_____

炫光(glare)耐受性：_____

照明：_____

顏色辨識：_____

眼球動作

斜視：_____

震顫：_____

六、建議：

轉介眼科醫師做眼科特定項目檢查或治療

驗光配鏡之建議

輔具配適評估(含輔具試用結果)

教導輔具操作

視覺功能訓練

居家、職場環境改善建議

轉介生活重建服務

其他

評估單位：_____

評估人員：_____ 職稱：_____

評估日期：_____

評估單位用印

功能性視覺評估紀錄表

製作單位：愛盲基金會

彙整單位：內政部多功能輔具資源整合推廣中心

一、基本資料

1. 姓名：_____ 性別：男 女 生日：____年____月____日(____歲)
2. 視覺功能退化的年齡：____歲 身心障礙手冊鑑定日期：____年____月____日
3. 醫療診斷書：日期：____年____月____日，醫師：_____
4. 視覺障礙之成因：_____
5. 左眼視力：_____ 右眼視力：_____
6. 施測環境的描述：施測日期/時間：____年____月____日____：____ 天候：____
地點：_____

二、評估項目

1. 一般視力狀況：

(1)說明自己視覺障礙的原因：(醫生說你的眼睛的病因是什麼?)

(2)案主的視力是否時好時壞：(你的視力穩定嗎?)

(3)有無配戴眼鏡：無 單焦 雙焦 多焦 隱形眼鏡 其他：_____

有無幫助：有，助於：_____ 無，原因：_____

眼鏡處方：OD：_____ OS：_____

有無配戴太陽眼鏡：無 有，顏色：_____

(4)有無偏好使用一眼：無 左眼 右眼

(5)有無轉動眼球、頭、或身體來觀看物體：無 有，描述動作：_____

(6)有無眯著眼睛看東西：無 有，形容情形：_____

(7)眼睛外觀：

右眼：正常 角膜混濁 鞏膜、結膜充血 眼瞼閉合 其他：_____

眼球震顫，形容情形：_____

斜視：偏上 偏下 偏內 偏外

左眼：正常 角膜混濁 鞏膜、結膜充血 眼瞼閉合 其他：_____

眼球震顫，形容情形：_____

斜視：偏上 偏下 偏內 偏外

(8)案主有無使用輔具？

無

有：(使用頻率或不用原因)

放大鏡：_____ 擴視機：_____

望遠鏡：_____ 電腦週邊軟體：_____

濾光鏡片：_____ 其他：_____

2. 近距離視覺功能：

- (1)個案目前喜歡閱讀什麼：報紙 一般書籍 雜誌 其他：_____
- (2)個案是否必須轉動頭部來閱讀：否 固定轉某個角度 無章法轉動 其他：_____
- (3)個案寫的字清楚嗎：是 重疊 寫不直 大小不一 其他：_____
- 書寫距離：30 公分 20 公分 10 公分 5 公分 其他____公分
- (4)視力可見之最佳天候及最佳時段：
- 天候：無差別 大晴天 晴天 陰天 雨天
- 時段：無差別 清晨 上午 下午 黃昏 晚上
- (5)個案有以下的問題嗎：
- 眼睛容易累，閱讀時間最長可持續：_____
- 視力會受光線變化而變化
- 身體容易累，脖子或肩背、手、維持閱讀姿勢有困難
- (6)個案有什麼手工嗜好：編織 畫畫 書法 捏陶 其他：_____
- (7)近距離視覺功能表現：

	自然燈光	加強光源	實際閱讀需求
施測(閱讀)工具	<input type="checkbox"/> Lea numbers <input type="checkbox"/> 字卡	<input type="checkbox"/> Lea numbers <input type="checkbox"/> 字卡	
閱讀距離(公分)	<input type="checkbox"/> ____公分 <input type="checkbox"/> ____公分	<input type="checkbox"/> ____公分 <input type="checkbox"/> ____公分	
視力值	<input type="checkbox"/> 右眼：_____ <input type="checkbox"/> 左眼：_____ <input type="checkbox"/> 雙眼：_____	<input type="checkbox"/> 右眼：_____ <input type="checkbox"/> 左眼：_____ <input type="checkbox"/> 雙眼：_____	
字型	<input type="checkbox"/> 標楷體 <input type="checkbox"/> 細明體 <input type="checkbox"/> 華康粗圓體	<input type="checkbox"/> 標楷體 <input type="checkbox"/> 細明體 <input type="checkbox"/> 華康粗圓體	
文字大小(pt)	舒適：_____ 最小：_____	舒適：_____ 最小：_____	
問題	<input type="checkbox"/> 漏字或跳行 <input type="checkbox"/> 行間距影響 <input type="checkbox"/> 字間距影響 <input type="checkbox"/> 其他：_____	<input type="checkbox"/> 漏字或跳行 <input type="checkbox"/> 行間距影響 <input type="checkbox"/> 字間距影響 <input type="checkbox"/> 其他：_____	

(8)近距離對比敏感度：

施測工具：Low Contrast Flip Charts，施測距離：_____公分
25% 10% 5% 2.5% 1.25%

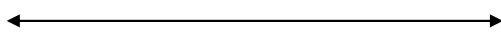

敏感度低

敏感度高 (以 40 公分為標準)

3. 中距離視覺功能：

(1)個案最喜歡或必須做的中距離活動

活動項目	執行情況	光線調整	顏色調整	其他改善
操作電腦	<input type="checkbox"/> 順利執行 <input type="checkbox"/> 有困難：_____	合適光源方向：_____ 合適光源顏色：_____ 合適光源亮度：_____		
倒茶	<input type="checkbox"/> 順利執行 <input type="checkbox"/> 有困難：_____			
烹飪	<input type="checkbox"/> 順利執行 <input type="checkbox"/> 有困難：_____			
清潔打掃	<input type="checkbox"/> 順利執行 <input type="checkbox"/> 有困難：_____			
其他：_____	<input type="checkbox"/> 順利執行 <input type="checkbox"/> 有困難：_____			

(2)使用電腦軟硬體設備：

- 無 有，操作電腦頻率：_____
- 螢幕：傳統式 CRT，_____吋 液晶 LCD，_____吋
- 電腦螢幕上的字體和顏色：有調整，_____ 無調整
- 游標顏色和大小：有調整，_____ 無調整
- 另備輔助工具：有，_____ 無

(3)搜尋能力：可，策略：_____ 不可，目視距離：_____

補充說明：_____

4. 遠距離視力：(觀察或詢問、測量)

(1)個案最喜歡或必須做的遠距離活動：

- 辨認人臉：順利執行，距離：_____ 有困難，_____
- 看黑板/白板：順利執行，距離：_____ 有困難，_____
- 看電視：順利執行，距離：_____ 有困難，_____
- 看電影：順利執行，距離：_____ 有困難，_____
- 室內行走：順利執行 有困難(踢、撞到障礙物 上下樓梯 其他：_____)
- 室外行走：順利執行 有困難(踢、撞到障礙物 上下樓梯 其他：_____)
- 騎車/開車：順利執行 有困難，_____
- 搭乘公共交通工具：順利執行 有困難(公車/捷運 計程車 臺鐵/高鐵 其他)
- 路標、招牌辨識：順利執行 有困難，_____
- 購物：順利執行 有困難，_____
- 其他：_____：順利執行 有困難，_____

(2)個案是否避免天黑後出門：是，_____ 否

(3)明/暗適應：可 不佳(戶外 \leftrightarrow 戶內 人行道 \leftrightarrow 騎樓 大樓、行道樹陰影
夜間無路燈或較暗巷道 夜間路燈/車燈/招牌刺眼
其他：_____)

(4)遠距離視覺功能表現：

	自然燈光	加強光源	實際閱讀需求
施測(閱讀)工具	<input type="checkbox"/> CSV-1000 <input type="checkbox"/> 字卡	<input type="checkbox"/> Lea numbers <input type="checkbox"/> 字卡	
閱讀距離(公分)	<input type="checkbox"/> _____公分 <input type="checkbox"/> _____公分	<input type="checkbox"/> _____公分 <input type="checkbox"/> _____公分	
視力值	<input type="checkbox"/> 左眼：_____	<input type="checkbox"/> 左眼：_____	/
	<input type="checkbox"/> 右眼：_____	<input type="checkbox"/> 右眼：_____	
	<input type="checkbox"/> 雙眼：_____	<input type="checkbox"/> 雙眼：_____	
字型	<input type="checkbox"/> 標楷體 <input type="checkbox"/> 細明體 <input type="checkbox"/> 華康粗圓體	<input type="checkbox"/> 標楷體 <input type="checkbox"/> 細明體 <input type="checkbox"/> 華康粗圓體	
文字大小(pt)	舒適：_____	舒適：_____	
	最小：_____	最小：_____	

(5)遠距離對比敏感度：

	自然燈光	加強光源
施測工具	CSV-1000	CSV-1000
距離(公分)		
結果		

5. 色覺：

色票，結果：正常

色弱(可辨識黑 白 紅 橙 黃 綠 藍 紫 棕色)

PV-16，結果：正常

紅色弱(盲) 綠色弱(盲) 藍色弱(盲)

6. 視野： ——— 一般視野範圍
——— 個案視野範圍

右眼

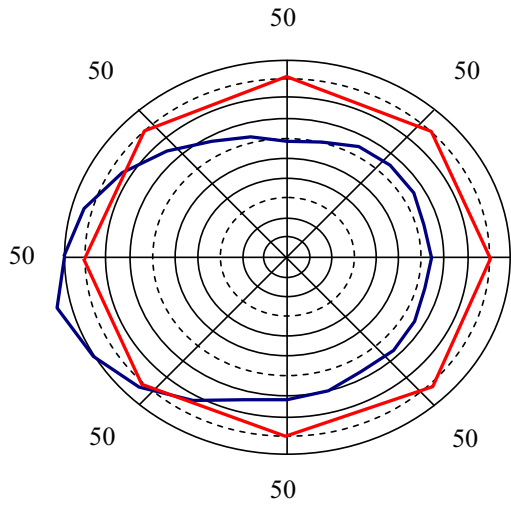

右眼

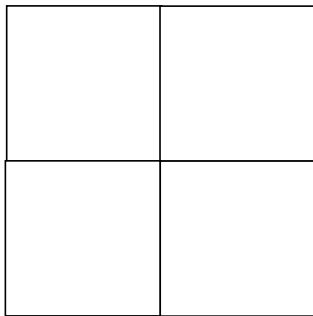

左眼

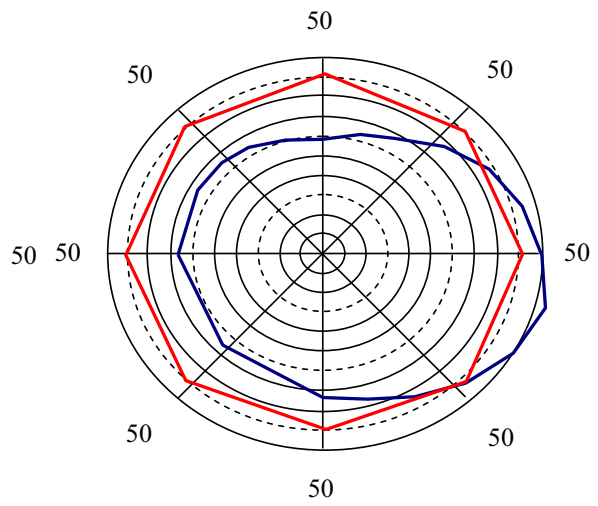

左眼

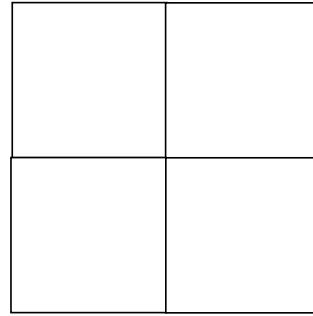

輔具評估報告書

附件二 點字摸讀評估報告

一、基本資料

姓名：_____ 性別：男 女 生日：____年____月____日(____歲)

二、點字摸讀能力評估

點字使用情形：		
<input type="checkbox"/> 點字摸讀者(一般，使用摸讀方式者)		
<input type="checkbox"/> 點字閱讀者(特殊，使用閱讀方式者)		
點字辨識能力	級別	評估結果
<input type="checkbox"/> 具點字辨識能力	A 級：79 分以上	<input type="checkbox"/> 摸讀能力優良，可進行有效率的閱讀
	B 級：60-78 分	<input type="checkbox"/> 摸讀能力中等，可進行一般生活閱讀
<input type="checkbox"/> 不具點字辨識能力	C 級：59 分以下	<input type="checkbox"/> 不熟悉點字，建議先行接受上課訓練

備註：上述點字摸讀能力評估使用「國語點字測驗題本/愛盲基金會出版」進行

其他說明：_____

評估單位：_____

評估人員：_____ 職稱：_____

評估日期：_____



輔具評估報告書

附件三 驗光報告

姓名：_____ 性別：男 女 生日：_____年_____月_____日(____歲)

一、視力檢查：

		右眼	左眼	雙眼
遠距	裸視			
	原眼鏡處方			
	矯正視力			
近距：____公分	裸視			
	原眼鏡處方			
	矯正視力			

二、處方：

1. 遠距離處方：

	VA	Sph	Cyl	Axis	Prism	Base	PD
右眼							
左眼							
雙眼							

2. 近距離處方：

	VA	Sph	Cyl	Axis	Prism	Base	PD
右眼							
左眼							
雙眼							

三、建議：（請從眼鏡配戴、視覺訓練需要與否以及建議輔具使用倍率方面描述）

1. 特製眼鏡建議使用：屈光矯正 斜視矯正 放大 望遠 延伸視野 防眩光 增強對比

2. 其他說明、需求或建議：_____

驗光單位(驗光處所全銜)：_____

驗光人員：_____ 驗光日期：_____



輔具評估報告書

輔具評估報告格式編號：08

輔具項目名稱：行動電話機及影像電話機

一、基本資料

1. 姓名：	2. 性別： <input type="checkbox"/> 男 <input type="checkbox"/> 女
3. 國民身分證統一編號：	4. 生日： 年 月 日
5. 戶籍地： 縣(市) 鄉鎮市區 村(里) 路(街) 段 巷 弄 號 樓	
6. 聯絡地址： <input type="checkbox"/> 同戶籍地(下列免填) 縣(市) 鄉鎮市區 村(里) 路(街) 段 巷 弄 號 樓	
7-1. 是否領有身心障礙手冊/證明： <input type="checkbox"/> 無 <input type="checkbox"/> 有	
7-2. (舊制)身心障礙手冊類別： <input type="checkbox"/> 肢體障礙： <input type="checkbox"/> 上肢(手) <input type="checkbox"/> 下肢(腳) <input type="checkbox"/> 軀幹 <input type="checkbox"/> 四肢 <input type="checkbox"/> 視覺障礙 <input type="checkbox"/> 聽覺機能障礙 <input type="checkbox"/> 平衡機能障礙 <input type="checkbox"/> 聲音或語言機能障礙 <input type="checkbox"/> 智能障礙 <input type="checkbox"/> 重要器官失去功能 <input type="checkbox"/> 顏面損傷者 <input type="checkbox"/> 植物人 <input type="checkbox"/> 失智症 <input type="checkbox"/> 自閉症 <input type="checkbox"/> 慢性精神病患者 <input type="checkbox"/> 頑性(難治型)癲癇症 <input type="checkbox"/> 多重障礙者(須註明障礙類別與等級)：_____	
<input type="checkbox"/> 經中央衛生主管機關認定，因罕見疾病而致身心功能障礙	
<input type="checkbox"/> 其他經中央主管機關認定之身心障礙類別： <input type="checkbox"/> 染色體異常 <input type="checkbox"/> 先天代謝異常 <input type="checkbox"/> 其他先天缺陷	
7-3. (新制)身心障礙分類系統： <input type="checkbox"/> 神經系統構造及精神、心智功能 <input type="checkbox"/> 眼、耳及相關構造與感官功能及疼痛 <input type="checkbox"/> 涉及聲音與言語構造及其功能 <input type="checkbox"/> 循環、造血、免疫與呼吸系統構造及其功能 <input type="checkbox"/> 消化、新陳代謝與內分泌系統相關構造及其功能 <input type="checkbox"/> 泌尿與生殖系統相關構造及其功能 <input type="checkbox"/> 神經、肌肉、骨骼之移動相關構造及其功能 <input type="checkbox"/> 皮膚與相關構造及其功能	
8. 障礙等級： <input type="checkbox"/> 輕度 <input type="checkbox"/> 中度 <input type="checkbox"/> 重度 <input type="checkbox"/> 極重度	
9. 聯絡人：姓名： 與身心障礙者關係： 聯絡電話：	
10. 居住情況： <input type="checkbox"/> 獨居 <input type="checkbox"/> 與親友同住 <input type="checkbox"/> 安置機構 <input type="checkbox"/> 其他：_____	

二、使用評估

- 使用目的與活動需求(可複選)：日常生活 醫療 就學 就業 休閒與運動
- 輔具使用環境(可複選)：居家 學校 社區 職場
- 目前使用的行動電話機或影像電話機：
 - (1)已使用：_____年_____月(尚未使用者免填) 使用年限不明
 - (2)廠牌規格：_____ 型號：_____
 - (3)輔具來源：自購 社政 教育 勞政 其他：_____

- (4)目前使用情形：已損壞不堪修復，需更新
規格或功能不符使用者現在的需求，需更換
仍符合使用者現在之使用需求，無需購置
其他：_____

- (5)目前主要照顧者：_____ 與個案關係：_____ 年齡：_____
- 是否能協助個案使用此輔具：是 否

4. 主要溝通模式：口語 口手語 手語 筆談 其他：_____

三、規格配置建議

1. 輔具規格配置：

類型	規格
行動電話機 A 款	無影像即時傳輸功能
行動電話機 B 款	於手機顯示幕同一面附有攝影鏡頭，並能雙向提供即時影像傳輸功能
影像電話機	除有一般電話機的功能外，另需有影像輸出和輸入功能，且必須提供網路的连接孔

2. 是否需要接受使用訓練：需要 不需要

3. 是否需要安排追蹤時間：需要 不需要

4. 其他建議事項：_____
- _____
- _____

四、補助建議【本評估報告書建議之輔具需經主管機關核定通過後方可購置】

行動電話機之建議：

- 建議使用，補充說明：_____
- 行動電話機-A 款
- 行動電話機-B 款(具影像即時傳輸功能)
- 不建議使用，理由：_____

影像電話機之建議：

- 建議使用，補充說明：_____
- 不建議使用，理由：_____

評估單位：_____

評估人員：_____ 職稱：_____

評估日期：_____



輔具評估報告書

輔具評估報告格式編號：09

輔具項目名稱：助聽器

一、基本資料

1. 姓名：	2. 性別： <input type="checkbox"/> 男 <input type="checkbox"/> 女
3. 國民身分證統一編號：	4. 生日： 年 月 日
5. 戶籍地： 縣(市) 鄉鎮市區 村(里) 路(街) 段 巷 弄 號 樓	
6. 聯絡地址： <input type="checkbox"/> 同戶籍地(下列免填) 縣(市) 鄉鎮市區 村(里) 路(街) 段 巷 弄 號 樓	
7-1. 是否領有身心障礙手冊/證明： <input type="checkbox"/> 無 <input type="checkbox"/> 有	
7-2. (舊制)身心障礙手冊類別： <input type="checkbox"/> 肢體障礙： <input type="checkbox"/> 上肢(手) <input type="checkbox"/> 下肢(腳) <input type="checkbox"/> 軀幹 <input type="checkbox"/> 四肢 <input type="checkbox"/> 視覺障礙 <input type="checkbox"/> 聽覺機能障礙 <input type="checkbox"/> 平衡機能障礙 <input type="checkbox"/> 聲音或語言機能障礙 <input type="checkbox"/> 智能障礙 <input type="checkbox"/> 重要器官失去功能 <input type="checkbox"/> 顏面損傷者 <input type="checkbox"/> 植物人 <input type="checkbox"/> 失智症 <input type="checkbox"/> 自閉症 <input type="checkbox"/> 慢性精神病患者 <input type="checkbox"/> 頑性(難治型)癲癇症 <input type="checkbox"/> 多重障礙者(須註明障礙類別與等級)：_____	
<input type="checkbox"/> 經中央衛生主管機關認定，因罕見疾病而致身心功能障礙	
<input type="checkbox"/> 其他經中央主管機關認定之身心障礙類別： <input type="checkbox"/> 染色體異常 <input type="checkbox"/> 先天代謝異常 <input type="checkbox"/> 其他先天缺陷	
7-3. (新制)身心障礙分類系統： <input type="checkbox"/> 神經系統構造及精神、心智功能 <input type="checkbox"/> 眼、耳及相關構造與感官功能及疼痛 <input type="checkbox"/> 涉及聲音與言語構造及其功能 <input type="checkbox"/> 循環、造血、免疫與呼吸系統構造及其功能 <input type="checkbox"/> 消化、新陳代謝與內分泌系統相關構造及其功能 <input type="checkbox"/> 泌尿與生殖系統相關構造及其功能 <input type="checkbox"/> 神經、肌肉、骨骼之移動相關構造及其功能 <input type="checkbox"/> 皮膚與相關構造及其功能	
8. 障礙等級： <input type="checkbox"/> 輕度 <input type="checkbox"/> 中度 <input type="checkbox"/> 重度 <input type="checkbox"/> 極重度	
9. 聯絡人：姓名： 與身心障礙者關係： 聯絡電話：	
10. 居住情況： <input type="checkbox"/> 獨居 <input type="checkbox"/> 與親友同住 <input type="checkbox"/> 安置機構 <input type="checkbox"/> 其他：_____	

二、使用評估

- 使用目的與活動需求(可複選)：日常生活 醫療 就學 就業 休閒與運動
其他：_____
- 輔具使用環境(可複選)：家中 學校 社區 職場 其他：_____
- 目前使用的助聽器：
 - (1)已使用：_____年_____月(尚未有助聽器免填) 使用年限不明
 - (2)現有助聽器種類：口袋型 耳掛型 耳內型 其他：_____
 - (3)輔具來源：自購 社政 教育 勞政 其他：_____

- (4)目前使用情形：已損壞不堪修復，需更新
規格或功能不符使用者現在的需求，需更換
適合繼續使用，但需要另行購置一款於不同場所使用
部分損壞或需要調整，可進行修復或調整
其他：_____

4. 配戴助聽器前之聽力評估：

(配戴前之聽力評估以純音聽力檢查為主要檢查項目，若無法執行該項檢查時或經評估需要再輔以其他三項檢查)

(1)純音聽力檢查結果，可信度：一致 不一致 單位：分貝(dB HL)

閾值 分貝 測驗耳	頻 率	250Hz		500Hz		1KHz		2KHz		3KHz		4KHz	
		氣導	骨導	氣導	骨導	氣導	骨導	氣導	骨導	氣導	骨導	氣導	骨導
右耳													
左耳													
聲場													

右耳氣導純音閾值平均值：_____分貝(500Hz、1KHz、2KHz、4KHz)

左耳氣導純音閾值平均值：_____分貝(500Hz、1KHz、2KHz、4KHz)

聲場聽閾平均值：_____分貝(500Hz、1KHz、2KHz、4KHz)

(2)語音聽力檢查結果：(此項檢查視情況決定是否需評估)

	閾值(SRT)	最適音量(MCL)	最不適音量(UCL)	語音分辨(SD)
右耳	分貝	分貝	分貝	%
左耳	分貝	分貝	分貝	%

(3)鼓室圖檢查結果：無 A型 B型 C型 As型 Ad型

中耳炎病史：無 有

(4)聽性腦幹反應檢查結果(ABR)：(無法執行純音聽力檢查時才須使用此項檢查)

目的要求： (1)ABR 閾值檢查 (2)聽神經病變診斷檢查

	(1)閾值	(2)第五波潛時值(請填寫最明顯之第五波)
右耳(dB nHL)	分貝	分貝 msec
左耳(dB nHL)	分貝	分貝 msec

5. 聽力損失個案史

是否配戴過助聽器	<input type="checkbox"/> 無 <input type="checkbox"/> 有(廠牌：_____ 機型：_____)
----------	--

<p>聽力損失的影響</p>	<p><input type="checkbox"/>在安靜的環境，一對一談話聽不清楚內容</p> <p><input type="checkbox"/>在安靜的環境，與多人交談聽不清楚內容</p> <p><input type="checkbox"/>在吵雜環境，與人交談聽不清楚內容</p> <p><input type="checkbox"/>開會或是上課場合，聽不清楚內容</p> <p><input type="checkbox"/>聽不到電話鈴聲或門鈴聲</p> <p><input type="checkbox"/>電話交談有困難</p> <p><input type="checkbox"/>看電視聽不清楚</p> <p><input type="checkbox"/>其他：_____</p>
<p>生活型態為何</p>	<p><input type="checkbox"/>已退休/家管，大部份時間在家中</p> <p><input type="checkbox"/>已退休/家管，但仍參與休閒或群體活動</p> <p><input type="checkbox"/>就業中，從事較靜態的文書工作</p> <p><input type="checkbox"/>就業中，常需開會或與人會談</p> <p><input type="checkbox"/>就業中，常需以電話與人交談</p> <p><input type="checkbox"/>就業中，工作環境較多噪音</p> <p><input type="checkbox"/>其他：_____</p> <p><input type="checkbox"/>休閒活動：_____</p>

三、規格配置建議

1. 輔具規格配置：

類型	規格	配置相關事項
<p><input type="checkbox"/>助聽器 A 款(口袋型)</p>	<p>經連線連接助聽器及接收器，且接受器之體積不適於懸掛耳後或置於耳內之類比式或數位式之機種，並須具備 2 個以上音頻控制開關、T 線圈感應功能、音量大小調整開關。</p>	<p>1. 補助單位為 1 只，每側於左列年限內以補助 1 只為限。雙耳聽力損失經評估符合補助 2 只，得同時或分別申請，均視為補助 1 項次</p> <p>2. 口袋型以補助 1 只為限</p>
<p><input type="checkbox"/>助聽器 B 款(類比式或手調數位式)</p>	<p>採類比方式處理聲音訊號或數位型採手調方式調整之助聽器。</p>	<p>1. 初次申請時年滿 65 歲以上且非低收入戶者，補助額度以 B 款標準為限</p> <p>2. 功能及規格未符合 C 款標準者，補助額度以 B 款標準為限</p>
<p><input type="checkbox"/>助聽器 C 款(數位式)</p>	<p>採數位方式處理聲音訊號之助聽器，並符合下列 4 種以上功能或規格：</p> <p>(1)具 4 個壓縮頻道以上</p> <p>(2)多聆聽程式</p> <p>(3)噪音抑制</p> <p>(4)方(指)向性麥克風</p>	<p>1. 再度申請時，除 C 款外可免提出聽覺評估報告。申請 C 款者應於驗配後 3 個月內經聽力師出具驗證合格報告(驗證報告格式編號#)始予補助</p> <p>2. 應檢附輔具照片、輔具供應商出具保固書之影本(保固書正本由</p>

	(5)迴饋音消除 (6)自動情境辨識(切換)功能 (7)雙耳同步功能 (8)資料記錄 (9)學習(可訓練)功能 (10)頻率壓縮、搬移 (11)與無線傳輸系統相容 (12)與遙控裝置相容 (13)與線圈系統相容 (14)內建實耳測量功能	申請人留存)。保固書並應載明產品規格(含本標準所定本項輔具之規格或功能規範內容)、型號、序號、保固年限及起迄日期(含年、月、日)、輔具供應商行號名稱與統一編號及負責人姓名、服務電話，並應標示經中央主管機關醫療器材查驗合格之登記字號及其他必要資訊
助聽器外型	<input type="checkbox"/> 耳掛型： <input type="checkbox"/> 左 <input type="checkbox"/> 右 <input type="checkbox"/> 全耳型： <input type="checkbox"/> 左 <input type="checkbox"/> 右 <input type="checkbox"/> 耳道型： <input type="checkbox"/> 左 <input type="checkbox"/> 右 <input type="checkbox"/> 深耳道型： <input type="checkbox"/> 左 <input type="checkbox"/> 右 <input type="checkbox"/> 開放式選配： <input type="checkbox"/> 左 <input type="checkbox"/> 右 <input type="checkbox"/> 其他：_____	
助聽器建議	配戴於： <input type="checkbox"/> 左 <input type="checkbox"/> 右 <input type="checkbox"/> 雙耳 <input type="checkbox"/> 建議評估或搭配使用其他聽覺輔具： <input type="checkbox"/> 人工電子耳 <input type="checkbox"/> FM 調頻系統	

2. 是否需要接受使用訓練：需要 不需要

3. 是否需要安排追蹤時間：需要 不需要

4. 其他建議事項：_____

四、補助建議【本評估報告書建議之輔具需經主管機關核定通過後方可購置】

助聽器之建議：

建議使用，補充說明：_____

助聽器-A 款(口袋型)

助聽器-B 款(類比式或手調數位式)

助聽器-C 款(數位式)

不建議使用，原因：_____

評估單位：_____

聽力師：_____ 評估日期：_____



輔具評估報告書

輔具評估報告格式編號：**10**

輔具項目名稱：**助聽器(嬰幼兒版)**

一、基本資料

1. 姓名：	2. 性別： <input type="checkbox"/> 男 <input type="checkbox"/> 女
3. 國民身分證統一編號：	4. 生日： 年 月 日
5. 戶籍地： 縣(市) 鄉鎮市區 村(里) 路(街) 段 巷 弄 號 樓	
6. 聯絡地址： <input type="checkbox"/> 同戶籍地(下列免填) 縣(市) 鄉鎮市區 村(里) 路(街) 段 巷 弄 號 樓	
7-1. 是否領有身心障礙手冊/證明： <input type="checkbox"/> 無 <input type="checkbox"/> 有	
7-2. (舊制)身心障礙手冊類別：	
<input type="checkbox"/> 肢體障礙： <input type="checkbox"/> 上肢(手) <input type="checkbox"/> 下肢(腳) <input type="checkbox"/> 軀幹 <input type="checkbox"/> 四肢	
<input type="checkbox"/> 視覺障礙 <input type="checkbox"/> 聽覺機能障礙 <input type="checkbox"/> 平衡機能障礙 <input type="checkbox"/> 聲音或語言機能障礙	
<input type="checkbox"/> 智能障礙 <input type="checkbox"/> 重要器官失去功能 <input type="checkbox"/> 顏面損傷者 <input type="checkbox"/> 植物人 <input type="checkbox"/> 失智症	
<input type="checkbox"/> 自閉症 <input type="checkbox"/> 慢性精神病患者 <input type="checkbox"/> 頑性(難治型)癲癇症	
<input type="checkbox"/> 多重障礙者(須註明障礙類別與等級)：_____	
<input type="checkbox"/> 經中央衛生主管機關認定，因罕見疾病而致身心功能障礙	
<input type="checkbox"/> 其他經中央主管機關認定之身心障礙類別： <input type="checkbox"/> 染色體異常 <input type="checkbox"/> 先天代謝異常 <input type="checkbox"/> 其他先天缺陷	
7-3. (新制)身心障礙分類系統：	
<input type="checkbox"/> 神經系統構造及精神、心智功能 <input type="checkbox"/> 眼、耳及相關構造與感官功能及疼痛	
<input type="checkbox"/> 涉及聲音與言語構造及其功能 <input type="checkbox"/> 循環、造血、免疫與呼吸系統構造及其功能	
<input type="checkbox"/> 消化、新陳代謝與內分泌系統相關構造及其功能 <input type="checkbox"/> 泌尿與生殖系統相關構造及其功能	
<input type="checkbox"/> 神經、肌肉、骨骼之移動相關構造及其功能 <input type="checkbox"/> 皮膚與相關構造及其功能	
8. 障礙等級： <input type="checkbox"/> 輕度 <input type="checkbox"/> 中度 <input type="checkbox"/> 重度 <input type="checkbox"/> 極重度	
9. 聯絡人：姓名： _____ 與身心障礙者關係： _____ 聯絡電話： _____	
10. 居住情況： <input type="checkbox"/> 獨居 <input type="checkbox"/> 與親友同住 <input type="checkbox"/> 安置機構 <input type="checkbox"/> 其他：_____	

二、使用評估

- 使用目的與活動需求(可複選)：日常生活 醫療 就學 其他：_____
- 輔具使用環境(可複選)：家中 學校 其他：_____
- 目前使用的助聽器：
 - (1)已使用：_____年_____月(尚未有助聽器免填) 使用年限不明
 - (2)現有助聽器種類：耳掛型 耳內型 骨導型 其他：_____
 - (3)輔具來源：自購 社政 教育 勞政 其他：_____

- (4)目前使用情形：已損壞不堪修復，需更新
規格或功能不符使用者現在的需求，需更換
適合繼續使用，但需要另行購置一款於不同場所使用
部分損壞或需要調整，可進行修復或調整
其他：_____

4. 配戴助聽器前之聽力評估：

(配戴前之聽力評估以純音聽力檢查為主要檢查項目，若無法執行該項檢查時或經評估需要再輔以其他三項檢查)

(1)純音聽力檢查結果，可信度：一致 不一致 單位：分貝(dB HL)

閾值 分貝	頻率 測驗耳	250Hz		500Hz		1KHz		2KHz		3KHz		4KHz	
		氣導	骨導	氣導	骨導	氣導	骨導	氣導	骨導	氣導	骨導	氣導	骨導
	右耳												
	左耳												
	聲場												

右耳氣導純音閾值平均值：_____分貝(500Hz、1KHz、2KHz、4KHz)

左耳氣導純音閾值平均值：_____分貝(500Hz、1KHz、2KHz、4KHz)

聲場聽閾平均值：_____分貝(500Hz、1KHz、2KHz、4KHz)

(2)語音聽力檢查結果：(此項檢查視情況決定是否需評估)

	閾值(SRT)	最適音量(MCL)	最不適音量(UCL)	語音分辨(SD)
右耳	分貝	分貝	分貝	%
左耳	分貝	分貝	分貝	%

(3)鼓室圖檢查結果：無 A型 B型 C型 As型 Ad型

中耳炎病史：無 有

(4)聽性腦幹反應檢查結果(ABR)：(無法執行純音聽力檢查時才須使用此項檢查)

目的要求： (1)ABR 閾值檢查 (2)聽神經病變診斷檢查

	(1)閾值	(2)第五波潛時值(請填寫最明顯之第五波)		
左耳(dB nHL)	分貝	分貝	分貝	msec
右耳(dB nHL)	分貝	分貝	分貝	msec
測試耳	頻率	500Hz	1000Hz	2000Hz
	左耳閾值(dBnHL)			
	右耳閾值(dBnHL)			

5. 助聽器需求建議

助聽器規格需求	特殊需求/注意事項
<input type="checkbox"/> 特殊聽力圖型，須注意頻率調整彈性(Multi-channels)	<input type="checkbox"/> 配戴眼鏡
<input type="checkbox"/> 有聽力波動病史，須注意音量增益彈性(Fitting Range)	<input type="checkbox"/> 耳道窄小/耳廓發育異常，助聽器固定不易
<input type="checkbox"/> 聽力損失程度尚未確定，建議頻率與音量增益調整彈性大之助聽器	<input type="checkbox"/> 中耳炎病史/曾接受中耳手術，取耳型須留意
<input type="checkbox"/> 可與 FM 無線調頻系統相容	<input type="checkbox"/> 肢體發展遲緩(無法坐立)，需注意助聽器

<input type="checkbox"/> 須使用兒童耳掛勾	固定方式
<input type="checkbox"/> 重至極重度聽損，須注意耳模密合度或具聲反饋消除系統之助聽器	<input type="checkbox"/> 曾使用過助聽器 廠牌：_____ 型號：_____
<input type="checkbox"/> 極重度聽損，需使用強力型(675 號電池)助聽器	<input type="checkbox"/> 聽神經病變個案
	<input type="checkbox"/> 個案流汗量大，助聽器易故障
<input type="checkbox"/> 輕度低頻聽損，若耳道許可，建議耳模增加氣孔	<input type="checkbox"/> 個案活動量大，須注意固定方式

三、規格配置建議

1. 輔具規格配置：

類型	規格	配置相關事項
<input type="checkbox"/> 助聽器 B 款(類比式或手調數位式)	採類比方式處理聲音訊號或數位型採手調方式調整之助聽器。	1. 功能及規格未符合 C 款標準者，補助額度以 B 款標準為限
<input type="checkbox"/> 助聽器 C 款(數位式)	採數位方式處理聲音訊號之助聽器，並符合下列 4 種以上功能或規格： (1)具 4 個壓縮頻道以上 (2)多聆聽程式 (3)噪音抑制 (4)方(指)向性麥克風 (5)迴饋音消除 (6)自動情境辨識(切換)功能 (7)雙耳同步功能 (8)資料記錄 (9)學習(可訓練)功能 (10)頻率壓縮、搬移 (11)與無線傳輸系統相容 (12)與遙控裝置相容 (13)與線圈系統相容 (14)內建實耳測量功能	1. 再度申請時，除 C 款外可免提出聽覺評估報告。申請 C 款者應於驗配後 3 個月內經聽力師出具驗證合格報告(驗證報告格式編號#)始予補助 2. 應檢附輔具照片、輔具供應商出具保固書之影本(保固書正本由申請人留存)。保固書並應載明產品規格(含本標準所定本項輔具之規格或功能規範內容)、型號、序號、保固年限及起迄日期(含年、月、日)、輔具供應商行號名稱與統一編號及負責人姓名、服務電話，並應標示經中央主管機關醫療器材查驗合格之登記字號及其他必要資訊
助聽器外型	<input type="checkbox"/> 耳掛型： <input type="checkbox"/> 左 <input type="checkbox"/> 右 <input type="checkbox"/> 開放式選配： <input type="checkbox"/> 左 <input type="checkbox"/> 右 <input type="checkbox"/> 骨導型 <input type="checkbox"/> 其他：_____	
助聽器建議	配戴於： <input type="checkbox"/> 左 <input type="checkbox"/> 右 <input type="checkbox"/> 雙耳 <input type="checkbox"/> 建議評估或搭配使用其他聽覺輔具： <input type="checkbox"/> 人工電子耳 <input type="checkbox"/> FM 調頻系統	

2. 是否需要接受使用訓練：需要 不需要

3. 是否需要安排追蹤時間：需要 不需要

4. 其他建議事項：_____

四、補助建議【本評估報告書建議之輔具需經主管機關核定通過後方可購置】

助聽器之建議：

- 建議使用，補充說明：_____
- 助聽器-B 款(類比式或手調數位式)
- 助聽器-C 款(數位式)
- 不建議使用，原因：_____

評估單位：_____

聽力師：_____ 評估日期：_____



輔具評估報告書

輔具評估報告格式編號：11

輔具項目名稱：個人衛星定位器

一、基本資料

1. 姓名：	2. 性別： <input type="checkbox"/> 男 <input type="checkbox"/> 女
3. 國民身分證統一編號：	4. 生日： 年 月 日
5. 戶籍地： 縣(市) 鄉鎮市區 村(里) 路(街) 段 巷 弄 號 樓	
6. 聯絡地址： <input type="checkbox"/> 同戶籍地(下列免填) 縣(市) 鄉鎮市區 村(里) 路(街) 段 巷 弄 號 樓	
7-1. 是否領有身心障礙手冊/證明： <input type="checkbox"/> 無 <input type="checkbox"/> 有	
7-2. (舊制)身心障礙手冊類別： <input type="checkbox"/> 肢體障礙： <input type="checkbox"/> 上肢(手) <input type="checkbox"/> 下肢(腳) <input type="checkbox"/> 軀幹 <input type="checkbox"/> 四肢 <input type="checkbox"/> 視覺障礙 <input type="checkbox"/> 聽覺機能障礙 <input type="checkbox"/> 平衡機能障礙 <input type="checkbox"/> 聲音或語言機能障礙 <input type="checkbox"/> 智能障礙 <input type="checkbox"/> 重要器官失去功能 <input type="checkbox"/> 顏面損傷者 <input type="checkbox"/> 植物人 <input type="checkbox"/> 失智症 <input type="checkbox"/> 自閉症 <input type="checkbox"/> 慢性精神病患者 <input type="checkbox"/> 頑性(難治型)癲癇症 <input type="checkbox"/> 多重障礙者(須註明障礙類別與等級)：_____	
<input type="checkbox"/> 經中央衛生主管機關認定，因罕見疾病而致身心功能障礙	
<input type="checkbox"/> 其他經中央主管機關認定之身心障礙類別： <input type="checkbox"/> 染色體異常 <input type="checkbox"/> 先天代謝異常 <input type="checkbox"/> 其他先天缺陷	
7-3. (新制)身心障礙分類系統： <input type="checkbox"/> 神經系統構造及精神、心智功能 <input type="checkbox"/> 眼、耳及相關構造與感官功能及疼痛 <input type="checkbox"/> 涉及聲音與言語構造及其功能 <input type="checkbox"/> 循環、造血、免疫與呼吸系統構造及其功能 <input type="checkbox"/> 消化、新陳代謝與內分泌系統相關構造及其功能 <input type="checkbox"/> 泌尿與生殖系統相關構造及其功能 <input type="checkbox"/> 神經、肌肉、骨骼之移動相關構造及其功能 <input type="checkbox"/> 皮膚與相關構造及其功能	
8. 障礙等級： <input type="checkbox"/> 輕度 <input type="checkbox"/> 中度 <input type="checkbox"/> 重度 <input type="checkbox"/> 極重度	
9. 聯絡人：姓名： 與身心障礙者關係： 聯絡電話：	
10. 居住情況： <input type="checkbox"/> 獨居 <input type="checkbox"/> 與親友同住 <input type="checkbox"/> 安置機構 <input type="checkbox"/> 其他：_____	

二、使用評估

1. 使用目的與活動需求(可複選)：日常生活 醫療 就學 就業 休閒與運動
2. 輔具使用環境(可複選)：室內 戶外 社區、公園或學校 隨時配戴
3. 目前使用的個人衛星定位器：
(1)已使用：_____年_____月(尚未使用者免填) 使用年限不明
(2)輔具來源：自購 社政 勞政 教育 其他：_____

- (3)目前使用情形：已損壞不堪修復，需更新
規格或功能不符使用者現在的需求，需更換
部分損壞或需要調整，可進行修復或調整
仍符合使用者現在之使用需求，無需購置
其他：_____
- (4)目前主要照顧者：_____ 與個案關係：_____ 年齡：_____
- 是否能協助個案使用此輔具：是 否
4. 獨立外出移動：能獨立外出行走
使用輔具下能獨立外出移動(行動輔具：_____)
其他：_____
5. 曾有走失事實：無 有，次數：_____次
6. 定位(定向)能力：無定位(定向)困難
地點定位(定向)障礙-有覺察自己所處地點的困難(例如無法準確表達自己目前所處週遭的環境)，無法以適當方式或路徑返家
人物定位(定向)障礙-有覺察目前所處環境中他人身份的困難
自我定位(定向)障礙-有覺察自己身份的困難(例如無法準確表達自己的身份)
其他：_____

三、規格配置建議

1. 輔具規格配置：

<input type="checkbox"/> 個人衛星定位器	※應符合下列所有規範或功能之 2 年服務保用及產品保固 (1)AGPS 之衛星定位 (2)地點查詢服務 (3)電池待機超過 72 小時 (4)緊急求援功能 (5)通話功能
	<input type="checkbox"/> 其他配置建議：_____

2. 是否需要接受使用訓練：需要 不需要

3. 是否需要安排追蹤時間：需要 不需要

4. 其他建議事項：_____

四、補助建議【本評估報告書建議之輔具需經主管機關核定通過後方可購置】

個人衛星定位器之建議：

- 建議使用，補充說明：_____
- 不建議使用，理由：_____

評估單位：_____

評估人員：_____ 職稱：_____

評估日期：_____



五、檢核與追蹤紀錄

1. 輔具採購結果是否符合原處方輔具：
 - 完全符合
 - 功能、形式與原處方符合，部分規格及零配件略有出入，但大致符合
 - 功能、形式或規格與原處方有顯著差異，不符原處方精神
 - 其他：_____

2. 修改、調整與使用訓練：
 - 無須修改及調整
 - 經修改調整後以符合使用需求
 - 建議配合使用訓練以期能安全操作

檢核單位：_____

檢核人員：_____ 職稱：_____

檢核日期：_____



輔具評估報告書

輔具評估報告格式編號：12

輔具項目編號與名稱：溝通輔具及人工講話器

一、基本資料

1. 姓名：	2. 性別： <input type="checkbox"/> 男 <input type="checkbox"/> 女
3. 國民身分證統一編號：	4. 生日： 年 月 日
5. 戶籍地： 縣(市) 鄉鎮市區 村(里) 路(街) 段 巷 弄 號 樓	
6. 聯絡地址： <input type="checkbox"/> 同戶籍地(下列免填) 縣(市) 鄉鎮市區 村(里) 路(街) 段 巷 弄 號 樓	
7-1. 是否領有身心障礙手冊/證明： <input type="checkbox"/> 無 <input type="checkbox"/> 有	
7-2. (舊制)身心障礙手冊類別： <input type="checkbox"/> 肢體障礙： <input type="checkbox"/> 上肢(手) <input type="checkbox"/> 下肢(腳) <input type="checkbox"/> 軀幹 <input type="checkbox"/> 四肢 <input type="checkbox"/> 視覺障礙 <input type="checkbox"/> 聽覺機能障礙 <input type="checkbox"/> 平衡機能障礙 <input type="checkbox"/> 聲音或語言機能障礙 <input type="checkbox"/> 智能障礙 <input type="checkbox"/> 重要器官失去功能 <input type="checkbox"/> 顏面損傷者 <input type="checkbox"/> 植物人 <input type="checkbox"/> 失智症 <input type="checkbox"/> 自閉症 <input type="checkbox"/> 慢性精神病患者 <input type="checkbox"/> 頑性(難治型)癲癇症 <input type="checkbox"/> 多重障礙者(須註明障礙類別與等級)：_____	
<input type="checkbox"/> 經中央衛生主管機關認定，因罕見疾病而致身心功能障礙	
<input type="checkbox"/> 其他經中央主管機關認定之身心障礙類別： <input type="checkbox"/> 染色體異常 <input type="checkbox"/> 先天代謝異常 <input type="checkbox"/> 其他先天缺陷	
7-3. (新制)身心障礙分類系統： <input type="checkbox"/> 神經系統構造及精神、心智功能 <input type="checkbox"/> 眼、耳及相關構造與感官功能及疼痛 <input type="checkbox"/> 涉及聲音與言語構造及其功能 <input type="checkbox"/> 循環、造血、免疫與呼吸系統構造及其功能 <input type="checkbox"/> 消化、新陳代謝與內分泌系統相關構造及其功能 <input type="checkbox"/> 泌尿與生殖系統相關構造及其功能 <input type="checkbox"/> 神經、肌肉、骨骼之移動相關構造及其功能 <input type="checkbox"/> 皮膚與相關構造及其功能	
8. 障礙等級： <input type="checkbox"/> 輕度 <input type="checkbox"/> 中度 <input type="checkbox"/> 重度 <input type="checkbox"/> 極重度	
9. 聯絡人：姓名： 與身心障礙者關係： 聯絡電話：	
10. 居住情況： <input type="checkbox"/> 獨居 <input type="checkbox"/> 與親友同住 <input type="checkbox"/> 安置機構 <input type="checkbox"/> 其他：_____	

二、使用評估

1. 使用目的與活動需求(可複選)：日常生活 醫療 就學 就業 休閒與運動
2. 輔具使用環境(可複選)：居家 學校 社區 職場
3. 最需要之溝通表達內容(可複選)：基本需求 資訊分享 建立關係 社交禮儀
自我溝通 課業學習 工作需求 醫療服務
社區應用 其他：_____
4. 目前使用的溝通輔具：
 - (1)已使用：_____年_____月(尚未使用者免填) 使用年限不明
 - (2)廠牌規格型號：_____
 - (3)輔具來源：自購 社政 教育 勞政 其他：_____

- (4)目前使用情形：已損壞不堪修復，需更新
規格或功能不符使用者現在的需求，需更換
適合繼續使用，但需要另行購置一部於不同場所使用
其他：_____

- (5)目前主要照顧者：_____ 與個案關係：_____ 年齡：_____
 是否能協助個案使用此輔具：是 否

5. 輔具使用之相關診斷：

- 發展性障礙者：腦性麻痺 智能障礙 自閉症 發展遲緩 其他：_____
- 後天性障礙者：失語症 腦外傷 運動神經元疾病 肌肉萎縮症 失智症
其他：_____

6. 言語-語言功能與能力評估：

(1)言語「溝通-理解」活動表現：

言語理解的能力？(評估時不可以提供口語以外任何型式之溝通訊息提示，例如肢體語言、臉部表情或視覺符號等非語言線索)
<input type="checkbox"/> 0 無明顯異常，可以聽懂日常生活、工作及社交等情境中的各種對話、指令與訊息
<input type="checkbox"/> 1 可聽懂大部分有主題或情境線索的結構性對話或言語訊息；但對快速、大量或複雜的語句則無法完全理解
<input type="checkbox"/> 2 可聽懂簡單的是非問題及指令，亦可以理解部份簡單日常生活對話；但對較複雜的對話或指令有理解上的困難
<input type="checkbox"/> 3 經常需要言語提示才能聽懂日常生活中的簡單對話、指令或與自身相關的簡單語彙
<input type="checkbox"/> 4 完全無法理解言語訊息
<input type="checkbox"/> 8 有困難，但無法判斷個案的能力或表現

(2)非語言「溝通-理解」活動表現：

圖卡與相片的理解能力？
<input type="checkbox"/> 0 能了解日常生活中的圖像或相片所表達的意思
<input type="checkbox"/> 1 能了解大部分日常生活中的圖像或相片所表達的意思
<input type="checkbox"/> 2 能了解多數日常生活中的圖像或相片所表達的意思
<input type="checkbox"/> 3 能了解少數日常生活中的圖像或相片所表達的意思
<input type="checkbox"/> 4 完全無法日常生活中的圖像或相片所表達的意思
<input type="checkbox"/> 8 有困難，但無法判斷個案的能力或表現

(3)聲音的產生活動表現：

是否能發出聲音？(是指經由個案本身生理構造所產生的音聲能力與音聲共鳴之生理表現)
<input type="checkbox"/> 0 喉部發聲機轉正常，無明顯發聲困難
<input type="checkbox"/> 1 能發出聲音但音量較正常略小；聲帶黏膜病變無法產生規律振動且無法矯治
<input type="checkbox"/> 2 能發出聲音，音量雖小但尚可辨認；喉部分切除或喉神經肌肉病變無法順利產生言語所需之噪音
<input type="checkbox"/> 3 能發出聲音但音量過小且不易辨識；喉近全切除或喉部無法產生言語聲源

<input type="checkbox"/> 4 無法用言語或聲音與人溝通；喉部經手術全部摘除，發聲機能全廢
<input type="checkbox"/> 8 有困難，但無法判斷個案的能力或表現

(4)言語「溝通-表達」活動表現：

言語表達的能力？
<input type="checkbox"/> 0 言語表達沒有困難，且在日常生活、工作及社交活動中，都可以正確使用流利及清晰的言語與人溝通
<input type="checkbox"/> 1 可以在各種情境中與熟悉或不熟悉的人進行言語溝通，但說話時偶爾會因語句不完整、找字困難、語意不明、語音不清晰、說話不流暢、發聲困難等問題，對日常活動參與及工作上與人溝通對話的流暢度及效度有輕微影響
<input type="checkbox"/> 2 說話時常因語句簡短不完整、詞不達意、有明顯的語音不清、說話不流暢、發聲困難等問題，以致只有熟悉者才能瞭解其意，對日常生活參與及工作上與人溝通對話的流暢度及效度，造成明顯限制，且有中度影響
<input type="checkbox"/> 3 言語表達有顯著困難，只能說出片語，且有語意錯誤，或有嚴重語音不清、說話不流暢、發聲困難等問題，以致連熟悉的溝通夥伴也僅能了解其部份意思。常須大量協助，因此，對日常生活參與及工作上與人溝通對話的流暢度及效度造成明顯限制，且有嚴重影響
<input type="checkbox"/> 4 完全無法以言語表達需求
<input type="checkbox"/> 8 有困難，但無法判斷個案的能力或表現

(5)輔助性語言-圖卡句構「溝通-表達」活動表現(再加上非口語的圖卡部分表格)：

圖卡與相片的運用能力？
<input type="checkbox"/> 0 可以用畫/繪圖方式或圖卡和相片來傳達訊息，沒有明顯困難
<input type="checkbox"/> 1 能運用 4 張以上的圖片與相片來傳達大部份訊息，但對複雜或需要結構性的想法，仍有表達上的困難
<input type="checkbox"/> 2 能運用 4 張圖卡與相片來傳遞部份訊息
<input type="checkbox"/> 3 只能運用 4 張圖卡與相片來傳遞少部份訊息
<input type="checkbox"/> 4 完全無法運用圖卡與相片來傳遞訊息
<input type="checkbox"/> 8 有困難，但無法判斷個案的能力或表現

(6)輔助性語言-符號運用「溝通-表達」活動表現：

符號的運用能力？
<input type="checkbox"/> 0 能運用日常生活中的符號來傳遞訊息，且無明顯困難
<input type="checkbox"/> 1 能運用日常生活中大部分的符號來傳遞訊息，但對於複雜的符號使用上有困難
<input type="checkbox"/> 2 能運用日常生活中許多的符號來傳遞訊息
<input type="checkbox"/> 3 只能運用日常生活中少數的符號來傳遞訊息
<input type="checkbox"/> 4 完全無法運用符號來傳遞訊息
<input type="checkbox"/> 8 有困難，但無法判斷個案的能力或表現

(7)書寫表達活動表現：

文字/注音符號的運用能力？
<input type="checkbox"/> 0 可自行正確書寫文字訊息，且與其教育程度相符，可拼出完整且正確的溝通訊息，在日常生活、工作、社交中不會造成困擾
<input type="checkbox"/> 1 可自行書寫簡單文字訊息，如留言、填寫表單等，但在書寫較複雜的句子或短文時，偶而需要他人協助；雖可拼出完整且正確的溝通訊息，但在日常生活、工作、社交中仍會造成輕微困擾
<input type="checkbox"/> 2 可自行書寫個人基本資料及語彙、片語、數字，但書寫完整句子或短文則有困難，經常需要他人協助；僅能拚出部分常用的溝通訊，在日常生活、工作、社交中仍會造成中度困擾
<input type="checkbox"/> 3 只能書寫常用單字(如自己的姓名)，經常需要他人協助；由於只能拚出少數常用的溝通訊息，在日常生活、工作、社交中仍會造成嚴重困擾
<input type="checkbox"/> 4 無法寫出任何可供辨識的文字；完全無法拼音
<input type="checkbox"/> 8 有困難，但無法判斷個案的能力或表現

(8)文字閱讀活動表現：

國字閱讀的能力？
<input type="checkbox"/> 0 可以閱讀日常生活或工作中的各種文字訊息
<input type="checkbox"/> 1 可以閱讀生活中一般的文字訊息，但對於複雜的書報雜誌或文章偶爾需要協助，在閱讀上有輕度困難
<input type="checkbox"/> 2 可閱讀生活中常用的片語、短句、數字、站牌等簡單文字訊息，但對於較長較複雜的句子或書報雜誌、表單說明，有閱讀困難而經常需要他人協助，在閱讀上有中度困難
<input type="checkbox"/> 3 只能閱讀少數文字，經常須大量協助才能理解日常生活中簡單文字訊息，在閱讀上有嚴重困難
<input type="checkbox"/> 4 完全無法閱讀
<input type="checkbox"/> 8 有困難，但無法判斷個案的能力或表現

7. 動作功能評估：

(1)肢體操作能力：

能用手指和手控制、支配或引導某物？
<input type="checkbox"/> 0 用手指和手控制、支配或引導某物沒有明顯的困難
<input type="checkbox"/> 1 用手指和手控制、支配或引導某物有輕度的困難，需要他人從旁提醒或協助才能完成
<input type="checkbox"/> 2 用手指和手控制、支配或引導某物有中度的困難，偶爾須藉由他人身體的協助才能完成
<input type="checkbox"/> 3 用手指和手控制、支配或引導某物有重度的困難，大部份需要他人給予身體的協助才能完成
<input type="checkbox"/> 4 無法用手指和手控制、支配或引導某物，完全需要他人身體的協助才能完成
<input type="checkbox"/> 8 有困難，但無法判斷個案的能力或表現

(2)肢體實際操作能力評估(如果肢體操作能力等級為 4，請從 10.溝通表達策略填答)：

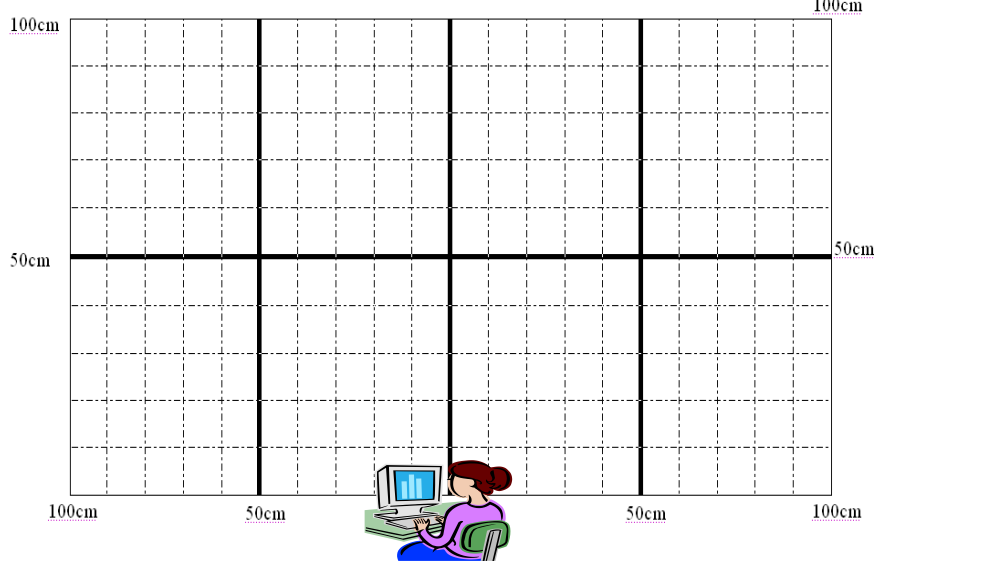
	<p>主要操作部位(可複選)：</p> <p><input type="checkbox"/>手(<input type="checkbox"/>左/<input type="checkbox"/>右) (<input type="checkbox"/>手指/<input type="checkbox"/>手掌/<input type="checkbox"/>手肘)</p> <p><input type="checkbox"/>腳(<input type="checkbox"/>左/<input type="checkbox"/>右) (<input type="checkbox"/>腳趾/<input type="checkbox"/>腳跟)</p> <p><input type="checkbox"/>其他：_____</p>
<p>操作域 (依操作範圍繪製)</p>	
	<p>最佳操作部位：</p> <p><input type="checkbox"/>手(<input type="checkbox"/>左/<input type="checkbox"/>右) (<input type="checkbox"/>手指/<input type="checkbox"/>手掌/<input type="checkbox"/>手肘)</p> <p><input type="checkbox"/>腳(<input type="checkbox"/>左/<input type="checkbox"/>右) (<input type="checkbox"/>腳趾/<input type="checkbox"/>腳跟)</p> <p><input type="checkbox"/>其他：_____</p>

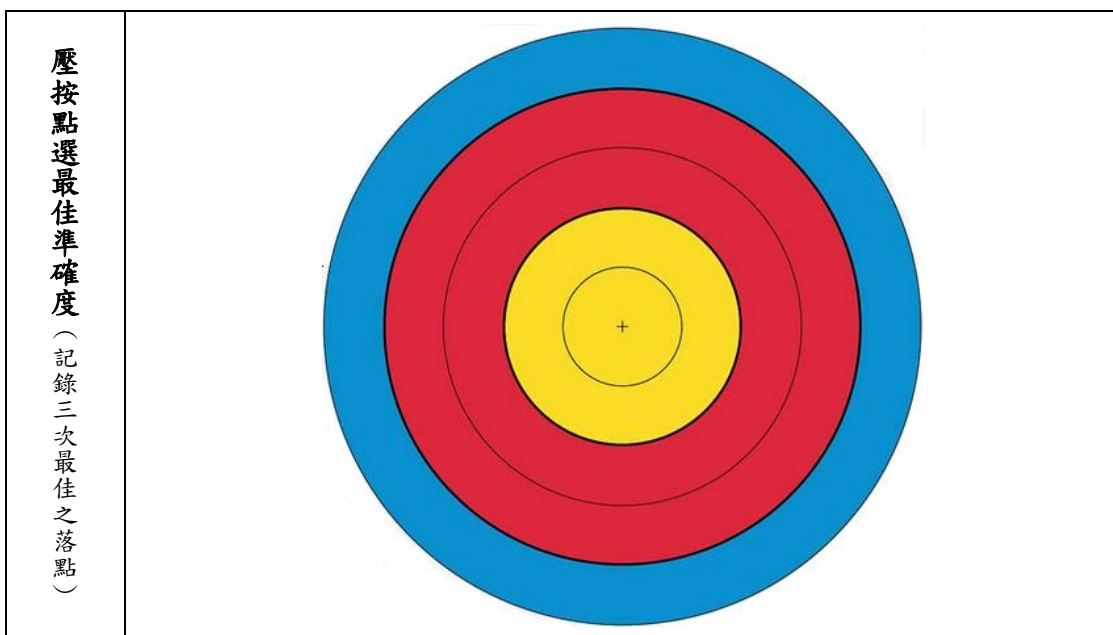

8. 溝通表達策略：

(1)非語言的溝通表達方式：

<input type="checkbox"/>	使用身體的姿勢動作或身體語言溝通表達(包含自然手勢、眼神、臉部表情等)
<input type="checkbox"/>	其他：_____

(2)言語、圖片/文字訊息的溝通表達方式(可複選)：

※依據個案之理解/表達能力，建議所需溝通之訊息量：

12 個以內 13-64 個 65-150 個 151 個以上

<input type="checkbox"/> 直接以言語交談(使用人工發聲器)
<input type="checkbox"/> 運用圖卡、相片、信號、符號等方式表達
<input type="checkbox"/> 運用溝通版面、溝通簿、溝通簿皮夾表達
<input type="checkbox"/> 運用注音符號拼音來表達： <input type="checkbox"/> 直接書寫注音拼音 <input type="checkbox"/> 需使用拼音工具(如：注音板、電腦注音輸入法、特殊注音軟體、注音拼音筆等)
<input type="checkbox"/> 運用文字表達： <input type="checkbox"/> 直接書寫文字 <input type="checkbox"/> 使用電腦打字(可搭配電腦輸入法，如：新注音、倉頡、嘸蝦米等) <input type="checkbox"/> 使用具有文字的溝通版面打字(須依據個人需求設計版面，如：將常用語彙分類，以方便其檢索選取)
<input type="checkbox"/> 其他：_____

(3)其他溝通表達方式：

<input type="checkbox"/> 使用手語或指語

其他：_____

三、規格配置建議

1. 輔具規格配置：

溝通輔具分類	溝通輔具類別	建議之溝通輔具產品	補助相關規定
<input type="checkbox"/> 人工講話器	人工講話器 -一般型	<input type="checkbox"/> 一般型人工講話器	一般型及電子型僅擇一申請
	人工講話器 -電子型	<input type="checkbox"/> 電子型人工講話器	
<input type="checkbox"/> 溝通圖卡	溝通輔具-A 款 (圖卡兌換溝通系統)	<input type="checkbox"/> 圖卡 <input type="checkbox"/> 溝通版面(圖像/注音) <input type="checkbox"/> 溝通版面(文字) <input type="checkbox"/> 圖卡兌換溝通系統 <input type="checkbox"/> 其他：_____	本款屬無語音輸出之溝通設備，應包括至少 1,000 個溝通符號之圖卡、句條、圖卡展示和收納設備以及訓練手冊與訓練影片
<input type="checkbox"/> 語音溝通器 /軟體	溝通輔具-B 款 (低階固定版面型語音溝通器)	<input type="checkbox"/> 單鍵語音溝通器 <input type="checkbox"/> 單層語音溝通器 <input type="checkbox"/> 多層語音溝通器 <input type="checkbox"/> 其他：_____	本款屬低階語音溝通器，可依使用者需求自行設計溝通版面，並具重複錄音或記憶溝通訊息與放音功能
	溝通輔具-C 款 (高階固定版面型語音溝通器)	<input type="checkbox"/> 語音溝通筆 <input type="checkbox"/> 多層語音溝通板 (150 句以上) <input type="checkbox"/> 其他：_____	本款屬高階語音溝通器，可依使用者需求自行設計溝通版面，至少可錄製 150 句語音，並具重複錄音或記憶溝通訊息與放音功能
	溝通輔具-D 款 (具掃描功能固定版面型語音溝通器)	<input type="checkbox"/> 具掃描功能之單層語音溝通器 <input type="checkbox"/> 語音掃描 <input type="checkbox"/> 視覺掃描 <input type="checkbox"/> 具掃描功能之多層語音溝通器 <input type="checkbox"/> 語音掃描 <input type="checkbox"/> 視覺掃描 <input type="checkbox"/> 其他：_____	本款屬固定版面型語音溝通器，除具重複錄音或記憶溝通訊息與放音功能外，另需提供至少一種掃描功能

		溝通輔具-E 款 (語音溝通軟體)	<input type="checkbox"/> Windows-based 語音溝通軟體 <input type="checkbox"/> Mac OS-based(含 iOS) 語音溝通軟體 <input type="checkbox"/> Android-based 語音溝通軟體 <input type="checkbox"/> 其他：_____	本款為語音溝通軟體，可安裝於一般電腦，軟體應具重複錄放音及動態版面顯示功能，並提供至少 1,000 個溝通符號，供溝通版面設計之用，軟體需具備掃描功能
		溝通輔具-F 款 (動態版面型語音溝通器)	<input type="checkbox"/> 小尺寸(5 吋以下)觸控螢幕式語音溝通器 <input type="checkbox"/> 中尺寸(5~10 吋)觸控螢幕式語音溝通器 <input type="checkbox"/> 大尺寸(10 吋以上)觸控螢幕式語音溝通器 <input type="checkbox"/> 其他：_____	本款屬液晶觸控專用型語音溝通器，應提供版面設計軟體(至少有 1,000 個溝通符號，供溝通版面設計之用)、重複錄放音及至少兩種合成語音功能
<input type="checkbox"/>	其他特殊需求	<input type="checkbox"/> 作業系統協助工具設定 <input type="checkbox"/> 其他：_____		

2. 相關操作介面建議：

(1) 滑鼠指標操控輔具(可複選)：

- 搖桿滑鼠 軌跡球 觸控型無線簡報器 觸控螢幕 頭控滑鼠 吹吸嘴控滑鼠
 眼控滑鼠 微軟滑鼠設定 其他：_____

(2) 其他操作介面輔具：

- 語音控制/輸入 手寫板輸入 其他：_____

3. 是否需要接受使用訓練： 需要 不需要

4. 是否需要安排追蹤時間： 需要 不需要

5. 其他建議事項：_____

四、補助建議【本評估報告書建議之輔具需經主管機關核定通過後方可購置】

溝通輔具與人工講話器之建議：

- 建議使用，補充說明：_____
- A 款(圖卡兌換溝通系統)
 - B 款(低階固定版面型語音溝通器)
 - C 款(高階固定版面型語音溝通器)
 - D 款(具掃描功能固定版面型語音溝通器)
 - E 款(語音溝通軟體)
 - F 款(動態版面型語音溝通器)
 - 人工講話器-一般型
 - 人工講話器-電子型
- 不建議使用，理由：_____

評估單位：_____

評估人員：_____ 職稱：_____

評估日期：_____

評估單位用印

五、檢核與追蹤紀錄

1. 輔具採購結果是否符合原處方輔具：

- 完全符合
- 功能、形式與原處方符合，部分規格及零配件略有出入，但大致符合
- 功能、形式或規格與原處方有顯著差異，不符原處方精神
- 其他：_____

2. 修改、調整與使用訓練：

- 無須修改及調整
- 經修改調整後以符合使用需求
- 建議配合使用訓練以期能安全操作
- 其他：_____

檢核單位：_____

檢核人員：_____ 職稱：_____

檢核日期：_____

檢核單位用印

輔具評估報告書

輔具評估報告格式編號：13

輔具項目名稱：電腦輔具

一、基本資料

1. 姓名：	2. 性別： <input type="checkbox"/> 男 <input type="checkbox"/> 女
3. 國民身分證統一編號：	4. 生日： 年 月 日
5. 戶籍地： 縣(市) 鄉鎮市區 村(里) 路(街) 段 巷 弄 號 樓	
6. 聯絡地址： <input type="checkbox"/> 同戶籍地(下列免填) 縣(市) 鄉鎮市區 村(里) 路(街) 段 巷 弄 號 樓	
7-1. 是否領有身心障礙手冊/證明： <input type="checkbox"/> 無 <input type="checkbox"/> 有	
7-2. (舊制)身心障礙手冊類別： <input type="checkbox"/> 肢體障礙： <input type="checkbox"/> 上肢(手) <input type="checkbox"/> 下肢(腳) <input type="checkbox"/> 軀幹 <input type="checkbox"/> 四肢 <input type="checkbox"/> 視覺障礙 <input type="checkbox"/> 聽覺機能障礙 <input type="checkbox"/> 平衡機能障礙 <input type="checkbox"/> 聲音或語言機能障礙 <input type="checkbox"/> 智能障礙 <input type="checkbox"/> 重要器官失去功能 <input type="checkbox"/> 顏面損傷者 <input type="checkbox"/> 植物人 <input type="checkbox"/> 失智症 <input type="checkbox"/> 自閉症 <input type="checkbox"/> 慢性精神病患者 <input type="checkbox"/> 頑性(難治型)癲癇症 <input type="checkbox"/> 多重障礙者(須註明障礙類別與等級)：_____	
<input type="checkbox"/> 經中央衛生主管機關認定，因罕見疾病而致身心功能障礙	
<input type="checkbox"/> 其他經中央主管機關認定之身心障礙類別： <input type="checkbox"/> 染色體異常 <input type="checkbox"/> 先天代謝異常 <input type="checkbox"/> 其他先天缺陷	
7-3. (新制)身心障礙分類系統： <input type="checkbox"/> 神經系統構造及精神、心智功能 <input type="checkbox"/> 眼、耳及相關構造與感官功能及疼痛 <input type="checkbox"/> 涉及聲音與言語構造及其功能 <input type="checkbox"/> 循環、造血、免疫與呼吸系統構造及其功能 <input type="checkbox"/> 消化、新陳代謝與內分泌系統相關構造及其功能 <input type="checkbox"/> 泌尿與生殖系統相關構造及其功能 <input type="checkbox"/> 神經、肌肉、骨骼之移動相關構造及其功能 <input type="checkbox"/> 皮膚與相關構造及其功能	
8. 障礙等級： <input type="checkbox"/> 輕度 <input type="checkbox"/> 中度 <input type="checkbox"/> 重度 <input type="checkbox"/> 極重度	
9. 聯絡人：姓名： 與身心障礙者關係： 聯絡電話：	
10. 居住情況： <input type="checkbox"/> 獨居 <input type="checkbox"/> 與親友同住 <input type="checkbox"/> 安置機構 <input type="checkbox"/> 其他：_____	

二、使用評估

1. 使用目的與活動需求(可複選)：日常生活 醫療 就學 就業 休閒與運動
2. 輔具使用環境(可複選)：居家 學校 社區 職場 書桌椅 輪椅 床上
其他：_____
3. 基本電腦操作能力(可複選)：無 設備啟動/關閉 網頁瀏覽 文書處理 專業軟體
4. 目前使用的電腦輔具：
 - (1)已使用：___年___月(尚未使用者免填) 使用年限不明
 - (2)現有電腦輔具種類(可複選)：替代性滑鼠 替代性鍵盤 其他：_____
 - (3)輔具來源：自購 社政 勞政 教育 其他：_____
 - (4)目前使用情形：已損壞不堪修復，需更新

- 規格或功能不符使用者現在的需求，需更換
- 仍符合使用者現在之使用需求，無需購置
- 其他：_____

(5)目前主要照顧者：_____ 與個案關係：_____ 年齡：_____

是否能協助個案使用此輔具：是 否

5. 身體與功能構造：

輔具使用之相關診斷 (可複選)：			
<input type="checkbox"/> 中風偏癱(左/右) <input type="checkbox"/> 脊髓損傷(頸/胸/腰/薦) <input type="checkbox"/> 腦性麻痺或發展遲緩 <input type="checkbox"/> 小兒麻痺 <input type="checkbox"/> 關節炎 <input type="checkbox"/> 運動神經元疾病 <input type="checkbox"/> 下肢骨折或截肢 <input type="checkbox"/> 心肺功能疾病 <input type="checkbox"/> 肌肉萎縮症 <input type="checkbox"/> 腦外傷 <input type="checkbox"/> 其他：_____			
感覺知覺及認知功能評估：			
視覺	<input type="checkbox"/> 正常 <input type="checkbox"/> 異常 <input type="checkbox"/> 喪失 <input type="checkbox"/> 無法施測	觸覺	<input type="checkbox"/> 正常 <input type="checkbox"/> 異常 <input type="checkbox"/> 喪失 <input type="checkbox"/> 無法施測
聽覺	<input type="checkbox"/> 正常 <input type="checkbox"/> 異常 <input type="checkbox"/> 喪失 <input type="checkbox"/> 無法施測		
視知覺	<input type="checkbox"/> 正常 <input type="checkbox"/> 缺損(可複選)：(<input type="checkbox"/> 注視 <input type="checkbox"/> 追視 <input type="checkbox"/> 持續力 <input type="checkbox"/> 圖像辨認 <input type="checkbox"/> 完形 <input type="checkbox"/> 主題背景辨識 <input type="checkbox"/> 深度覺) <input type="checkbox"/> 無法施測		
警醒度	<input type="checkbox"/> 正常 <input type="checkbox"/> 異常 <input type="checkbox"/> 喪失 <input type="checkbox"/> 無法施測	注意力	<input type="checkbox"/> 正常 <input type="checkbox"/> 異常 <input type="checkbox"/> 喪失 <input type="checkbox"/> 無法施測
認知能力	<input type="checkbox"/> 正常 <input type="checkbox"/> 缺損(可複選)：(<input type="checkbox"/> 記憶力 <input type="checkbox"/> 概念形成 <input type="checkbox"/> 學習能力) <input type="checkbox"/> 無法施測		
溝通及語言能力：			
書寫表達	<input type="checkbox"/> 複雜句 <input type="checkbox"/> 簡單句 <input type="checkbox"/> 圖像 <input type="checkbox"/> 符號	閱讀理解	<input type="checkbox"/> 複雜句 <input type="checkbox"/> 簡單句 <input type="checkbox"/> 圖像 <input type="checkbox"/> 符號
坐姿平衡能力： <input type="checkbox"/> 良好 <input type="checkbox"/> 雙手扶持尚可維持平衡 <input type="checkbox"/> 雙手扶持難以維持平衡 在未扶持情況下，身體特別明顯會倒向： <input type="checkbox"/> 左側 <input type="checkbox"/> 右側 <input type="checkbox"/> 前方 <input type="checkbox"/> 後方			
可有效執行輔具控制的肢體部位：(可複選，請評估兩個以上最佳操控部位)			
上肢	<input type="checkbox"/> 左側 <input type="checkbox"/> 右側 部位： <input type="checkbox"/> 手指 <input type="checkbox"/> 手腕或手掌 <input type="checkbox"/> 肩或肘		
下肢	<input type="checkbox"/> 左側 <input type="checkbox"/> 右側 部位： <input type="checkbox"/> 腿或膝 <input type="checkbox"/> 腳掌 <input type="checkbox"/> 腳趾		
頭頸及五官	<input type="checkbox"/> 下巴 <input type="checkbox"/> 臉頰 <input type="checkbox"/> 嘴 <input type="checkbox"/> 頭 <input type="checkbox"/> 眼		
其他部位	請說明：_____		

三、規格配置建議

1. 輔具規格配置：

操作姿勢與擺位系統	<input type="checkbox"/> 坐姿	<input type="checkbox"/> 不需特殊設備調整 桌子： <input type="checkbox"/> 可調角度 <input type="checkbox"/> 桌板 <input type="checkbox"/> 升降桌(詳見評估建議書) 椅子： <input type="checkbox"/> 靠背 <input type="checkbox"/> 扶手 <input type="checkbox"/> 擺位椅 <input type="checkbox"/> 輪椅(詳見評估建議書) <input type="checkbox"/> 其他：_____
	<input type="checkbox"/> 平躺姿 <input type="checkbox"/> 臥姿 <input type="checkbox"/> 側躺 <input type="checkbox"/> 其他：_____	床： <input type="checkbox"/> 一般床 <input type="checkbox"/> 居家用照護床 擺位配件： <input type="checkbox"/> 側躺板 <input type="checkbox"/> 楔型板 <input type="checkbox"/> 床上桌 <input type="checkbox"/> 床邊桌 <input type="checkbox"/> 其他：_____

主機/ 顯示器	<input type="checkbox"/> 桌上型主機/螢幕 <input type="checkbox"/> 桌上液晶螢幕 <input type="checkbox"/> 筆記型電腦 <input type="checkbox"/> 觸控螢幕電腦 <input type="checkbox"/> 裝設懸吊式螢幕/鍵盤 <input type="checkbox"/> 其他：_____		
輔助輸出 介面	<input type="checkbox"/> 不需特殊調整 <input type="checkbox"/> 輸出軟體調整： <input type="checkbox"/> 視窗放大鏡(倍率：_____) <input type="checkbox"/> 調整螢幕亮度 <input type="checkbox"/> 使用高對比 <input type="checkbox"/> 調整游標/圖示/字型大小 <input type="checkbox"/> 其他：_____		
<input type="checkbox"/> 視障用螢幕報讀軟體(詳見評估建議書) <input type="checkbox"/> 視障用視訊放大軟體(詳見評估建議書) <input type="checkbox"/> 其他：_____			
電腦輔具建議			
滑鼠功能			
功能	身體操控部位	電腦輔具型式/功能	建議規格
游標移動	<input type="checkbox"/> 上肢：_____ <input type="checkbox"/> 下肢：_____ <input type="checkbox"/> 頭頸：_____ <input type="checkbox"/> 五官：_____ <input type="checkbox"/> 其他：_____	<input type="checkbox"/> 一般滑鼠 <input type="checkbox"/> 無線滑鼠 <input type="checkbox"/> 鍵盤鍵替代 <input type="checkbox"/> 替代性滑鼠： <input type="checkbox"/> 軌跡球 <input type="checkbox"/> 搖桿 <input type="checkbox"/> 觸控板 <input type="checkbox"/> 滑輪 <input type="checkbox"/> 多個單鍵開關 <input type="checkbox"/> 單鍵開關切換/掃描 <input type="checkbox"/> 可外接開關操作 <input type="checkbox"/> 紅外線滑鼠 <input type="checkbox"/> 吹吸嘴控滑鼠 <input type="checkbox"/> 眼控滑鼠 <input type="checkbox"/> 其他：_____	
左鍵/右鍵/ 左鍵兩次/ 拖曳/捲軸 等	<input type="checkbox"/> 上肢：_____ <input type="checkbox"/> 下肢：_____ <input type="checkbox"/> 頭頸：_____ <input type="checkbox"/> 五官：_____ <input type="checkbox"/> 其他：_____	<input type="checkbox"/> 一般滑鼠 <input type="checkbox"/> 無線滑鼠 <input type="checkbox"/> 替代性滑鼠： <input type="checkbox"/> 多個單鍵開關 <input type="checkbox"/> 單鍵開關切換/掃描 <input type="checkbox"/> 可外接開關操作 <input type="checkbox"/> 吹吸嘴控滑鼠 <input type="checkbox"/> 螢幕滑鼠(左鍵/右鍵/左鍵兩次/拖曳/捲軸功能) <input type="checkbox"/> 其他：_____	
鍵盤功能			
功能	身體操控部位	電腦輔具型式/功能	建議規格

四、補助建議【本評估報告書建議之輔具需經主管機關核定通過後方可購置】

電腦輔具之建議：

- 建議使用，補充說明：_____
- A 款：替代性滑鼠 替代性鍵盤
- B 款：替代性滑鼠 替代性鍵盤 螢幕鍵盤/滑鼠
- C 款：吹吸嘴控滑鼠
- D 款：紅外線貼片感應滑鼠
- E 款：眼控滑鼠
- 不建議使用，理由：_____

評估單位：_____

評估人員：_____ 職稱：_____

評估日期：_____



五、檢核與追蹤紀錄

1. 輔具採購結果：

實際購買類型	是否符合原處方輔具
<input type="checkbox"/> A 款： <input type="checkbox"/> 替代性滑鼠 <input type="checkbox"/> 替代性鍵盤 <input type="checkbox"/> B 款： <input type="checkbox"/> 替代性滑鼠 <input type="checkbox"/> 替代性鍵盤 <input type="checkbox"/> 螢幕鍵盤/滑鼠 <input type="checkbox"/> C 款：吹吸嘴控滑鼠 <input type="checkbox"/> D 款：紅外線貼片感應滑鼠 <input type="checkbox"/> E 款：眼控滑鼠 <input type="checkbox"/> 其他：_____	<input type="checkbox"/> 完全符合 <input type="checkbox"/> 功能、形式與原處方符合，部分規格及零配件略有出入，但大致符合 <input type="checkbox"/> 功能、形式或規格與原處方有顯著差異，不符原處方精神 <input type="checkbox"/> 其他：_____

2. 修改、調整與使用訓練：

- 無須修改及調整
- 經修改調整後以符合使用需求
- 建議配合使用訓練以期能安全操作

檢核單位：_____

檢核人員：_____ 職稱：_____

檢核日期：_____



輔具評估報告書

輔具評估報告格式編號：14

輔具項目名稱：溝通或電腦輔具用支撐固定器

一、基本資料

1. 姓名：	2. 性別： <input type="checkbox"/> 男 <input type="checkbox"/> 女
3. 國民身分證統一編號：	4. 生日： 年 月 日
5. 戶籍地： 縣(市) 鄉鎮市區 村(里) 路(街) 段 巷 弄 號 樓	
6. 聯絡地址： <input type="checkbox"/> 同戶籍地(下列免填) 縣(市) 鄉鎮市區 村(里) 路(街) 段 巷 弄 號 樓	
7-1. 是否領有身心障礙手冊/證明： <input type="checkbox"/> 無 <input type="checkbox"/> 有	
7-2. (舊制)身心障礙手冊類別： <input type="checkbox"/> 肢體障礙： <input type="checkbox"/> 上肢(手) <input type="checkbox"/> 下肢(腳) <input type="checkbox"/> 軀幹 <input type="checkbox"/> 四肢 <input type="checkbox"/> 視覺障礙 <input type="checkbox"/> 聽覺機能障礙 <input type="checkbox"/> 平衡機能障礙 <input type="checkbox"/> 聲音或語言機能障礙 <input type="checkbox"/> 智能障礙 <input type="checkbox"/> 重要器官失去功能 <input type="checkbox"/> 顏面損傷者 <input type="checkbox"/> 植物人 <input type="checkbox"/> 失智症 <input type="checkbox"/> 自閉症 <input type="checkbox"/> 慢性精神病患者 <input type="checkbox"/> 頑性(難治型)癲癇症 <input type="checkbox"/> 多重障礙者(須註明障礙類別與等級)：_____	
<input type="checkbox"/> 經中央衛生主管機關認定，因罕見疾病而致身心功能障礙	
<input type="checkbox"/> 其他經中央主管機關認定之身心障礙類別： <input type="checkbox"/> 染色體異常 <input type="checkbox"/> 先天代謝異常 <input type="checkbox"/> 其他先天缺陷	
7-3. (新制)身心障礙分類系統： <input type="checkbox"/> 神經系統構造及精神、心智功能 <input type="checkbox"/> 眼、耳及相關構造與感官功能及疼痛 <input type="checkbox"/> 涉及聲音與言語構造及其功能 <input type="checkbox"/> 循環、造血、免疫與呼吸系統構造及其功能 <input type="checkbox"/> 消化、新陳代謝與內分泌系統相關構造及其功能 <input type="checkbox"/> 泌尿與生殖系統相關構造及其功能 <input type="checkbox"/> 神經、肌肉、骨骼之移動相關構造及其功能 <input type="checkbox"/> 皮膚與相關構造及其功能	
8. 障礙等級： <input type="checkbox"/> 輕度 <input type="checkbox"/> 中度 <input type="checkbox"/> 重度 <input type="checkbox"/> 極重度	
9. 聯絡人：姓名： 與身心障礙者關係： 聯絡電話：	
10. 居住情況： <input type="checkbox"/> 獨居 <input type="checkbox"/> 與親友同住 <input type="checkbox"/> 安置機構 <input type="checkbox"/> 其他：_____	

二、使用評估

1. 使用目的與活動需求(可複選)：日常生活 醫療 就學 就業 休閒與運動
2. 輔具使用環境(可複選)：居家 學校 社區 職場 書桌椅 輪椅 床上
其他：_____
3. 目前使用的溝通或電腦輔具用支撐固定器：
 - (1)已使用：__年__月(尚未使用者免填) 使用年限不明
 - (2)現有溝通或電腦輔具用支撐夾具可固定型式(可複選)：圓管 方管
 - (3)現有溝通或電腦輔具用支撐聯結器可固定種類(可複選)：語音溝通板 筆記型/平板電腦
替代性滑鼠 替代性鍵盤 特殊開關 其他：_____
 - (4)輔具來源：自購 社政 勞政 教育 其他：_____

- (5)目前使用情形：已損壞不堪修復，需更新
規格或功能不符使用者現在的需求，需更換
仍符合使用者現在之使用需求，無需購置
其他：_____
- (6)目前主要照顧者：_____ 與個案關係：_____ 年齡：_____
- 是否能協助個案使用此輔具：是 否
4. 欲固定的溝通或電腦輔具：
- (1)種類：語音溝通板 筆記型/平板電腦 替代性滑鼠 替代性鍵盤
特殊開關：吹/吸鍵 搖棒鍵 圓鍵 方鍵 其他：_____
- 其他：_____
- (2)規格：長_____公分，寬_____公分，高_____公分，直徑_____公分，重量_____公克
- (3)與連結器固定方式：魔鬼氈 螺絲鎖 其他：_____
- (4)欲安裝的位置：書桌上 輪椅(桌板骨架上)
床上(床欄床板床頭片/床尾片床上桌床邊桌)
- (5)夾具欲固定的管徑或厚度：_____公分
5. 身體與功能構造：

輔具使用之相關診斷(可複選)：	
<input type="checkbox"/> 中風偏癱(左/右) <input type="checkbox"/> 脊髓損傷(頸/胸/腰/薦) <input type="checkbox"/> 腦性麻痺或發展遲緩 <input type="checkbox"/> 小兒麻痺 <input type="checkbox"/> 關節炎	
<input type="checkbox"/> 運動神經元疾病 <input type="checkbox"/> 下肢骨折或截肢 <input type="checkbox"/> 心肺功能疾病 <input type="checkbox"/> 肌肉萎縮症 <input type="checkbox"/> 腦外傷 <input type="checkbox"/> 其他：_____	
坐姿平衡能力： <input type="checkbox"/> 良好 <input type="checkbox"/> 雙手扶持尚可維持平衡 <input type="checkbox"/> 雙手扶持難以維持平衡	
在未扶持情況下，身體特別明顯會倒向： <input type="checkbox"/> 左側 <input type="checkbox"/> 右側 <input type="checkbox"/> 前方 <input type="checkbox"/> 後方	
可有效執行輔具控制的肢體部位(可複選，請評估兩個以上最佳操控部位)：	
<u> </u> <u> </u> <u> </u>	<input type="checkbox"/> 左側 <input type="checkbox"/> 右側 部位： <input type="checkbox"/> 手指 <input type="checkbox"/> 手腕或手掌 <input type="checkbox"/> 肩或肘
<u> </u> <u> </u> <u> </u>	<input type="checkbox"/> 左側 <input type="checkbox"/> 右側 部位： <input type="checkbox"/> 腿或膝 <input type="checkbox"/> 腳掌 <input type="checkbox"/> 腳指
<u> </u> <u> </u> <u> </u>	<input type="checkbox"/> 下巴 <input type="checkbox"/> 臉頰 <input type="checkbox"/> 嘴 <input type="checkbox"/> 頭 <input type="checkbox"/> 眼
<u> </u> <u> </u> <u> </u>	請說明：_____

三、規格配置建議

1. 輔具規格配置：

操作姿勢與擺位系統	<input type="checkbox"/> 坐姿	<input type="checkbox"/> 不需特殊設備調整 桌子： <input type="checkbox"/> 可調角度 <input type="checkbox"/> 桌板 <input type="checkbox"/> 升降桌(詳見評估建議書) 椅子： <input type="checkbox"/> 靠背 <input type="checkbox"/> 扶手 <input type="checkbox"/> 擺位椅 <input type="checkbox"/> 輪椅(詳見評估建議書) <input type="checkbox"/> 其他：_____
	<input type="checkbox"/> 平躺姿 <input type="checkbox"/> 臥姿 <input type="checkbox"/> 側躺 <input type="checkbox"/> 其他：_____	床： <input type="checkbox"/> 一般床 <input type="checkbox"/> 居家用照護床 擺位配件： <input type="checkbox"/> 側躺板 <input type="checkbox"/> 楔型板 <input type="checkbox"/> 床上桌 <input type="checkbox"/> 床邊桌 <input type="checkbox"/> 其他：_____

功能	支撐固定器型式/規格	補助必要規格
<input type="checkbox"/> 溝通輔具用支撐固定器 <input type="checkbox"/> 電腦輔具用支撐固定器	1. 夾具可固定型式： <input type="checkbox"/> 圓管 <input type="checkbox"/> 方管，欲固定的管徑或厚度應大於____公分 2. 連結器可固定： <input type="checkbox"/> 語音溝通板 <input type="checkbox"/> 筆記型/平板電腦 <input type="checkbox"/> 替代性滑鼠 <input type="checkbox"/> 替代性鍵盤 <input type="checkbox"/> 特殊開關：(<input type="checkbox"/> 吹/吸鍵 <input type="checkbox"/> 搖棒鍵 <input type="checkbox"/> 圓鍵 <input type="checkbox"/> 方鍵 <input type="checkbox"/> 其他：_____) <input type="checkbox"/> 其他：_____ 3. 連結器固定輔具方式： <input type="checkbox"/> 魔鬼氈 <input type="checkbox"/> 螺絲鎖 <input type="checkbox"/> 其他：_____ 4. 具 <input type="checkbox"/> 1個 <input type="checkbox"/> 2個 <input type="checkbox"/> 3個以上可調角度並可固定之關節(其中 <input type="checkbox"/> 1個 <input type="checkbox"/> 2個以上可做270度旋轉調整) 5. <input type="checkbox"/> 須具連桿系統 6. 可承重： <input type="checkbox"/> 小於2公斤 <input type="checkbox"/> 大於2公斤	1. 夾具：可固定於輪椅、電動輪椅、桌上或床架上 2. 連結器：可固定溝通輔具、筆記型(或平板)電腦或電腦輔具 3. 具三個以上可調角度並可固定關節之連桿系統，其中可調角度之關節至少兩個可各做270度角度旋轉調整 4. 最少承重2公斤以上
溝通或電腦輔具用支撐固定器與週邊設備擺設圖片或照片說明		
Empty space for images or photos		

2. 是否需要接受使用訓練：需要 不需要

3. 是否需要安排追蹤時間：需要 不需要

4. 其他建議事項：_____

四、補助建議【本評估報告書建議之輔具需經主管機關核定通過後方可購置】

溝通或電腦輔具用支撐固定器之建議：

- 建議使用，補充說明：_____
- 不建議使用，理由：_____

評估單位：_____

評估人員：_____ 職稱：_____

評估日期：_____



五、檢核與追蹤紀錄

1. 輔具採購結果：

實際購買類型	是否符合原處方輔具
<input type="checkbox"/> 溝通或電腦輔具用支撐固定器 <input type="checkbox"/> 其他：_____	<input type="checkbox"/> 完全符合 <input type="checkbox"/> 功能、形式與原處方符合，部分規格及零配件略有出入，但大致符合 <input type="checkbox"/> 功能、形式或規格與原處方有顯著差異，不符原處方精神 <input type="checkbox"/> 其他：_____

2. 修改、調整與使用訓練：

- 無須修改及調整
- 經修改調整後以符合使用需求
- 建議配合使用訓練以期能安全操作

檢核單位：_____

檢核人員：_____ 職稱：_____

檢核日期：_____



輔具評估報告書

輔具評估報告格式編號：15

輔具項目名稱：站立架及傾斜床

一、基本資料

1. 姓名：	2. 性別： <input type="checkbox"/> 男 <input type="checkbox"/> 女
3. 國民身分證統一編號：	4. 生日： 年 月 日
5. 戶籍地： 縣(市) 鄉鎮市區 村(里) 路(街) 段 巷 弄 號 樓	
6. 聯絡地址： <input type="checkbox"/> 同戶籍地(下列免填) 縣(市) 鄉鎮市區 村(里) 路(街) 段 巷 弄 號 樓	
7-1. 是否領有身心障礙手冊/證明： <input type="checkbox"/> 無 <input type="checkbox"/> 有	
7-2. (舊制)身心障礙手冊類別： <input type="checkbox"/> 肢體障礙： <input type="checkbox"/> 上肢(手) <input type="checkbox"/> 下肢(腳) <input type="checkbox"/> 軀幹 <input type="checkbox"/> 四肢 <input type="checkbox"/> 視覺障礙 <input type="checkbox"/> 聽覺機能障礙 <input type="checkbox"/> 平衡機能障礙 <input type="checkbox"/> 聲音或語言機能障礙 <input type="checkbox"/> 智能障礙 <input type="checkbox"/> 重要器官失去功能 <input type="checkbox"/> 顏面損傷者 <input type="checkbox"/> 植物人 <input type="checkbox"/> 失智症 <input type="checkbox"/> 自閉症 <input type="checkbox"/> 慢性精神病患者 <input type="checkbox"/> 頑性(難治型)癲癇症 <input type="checkbox"/> 多重障礙者(須註明障礙類別與等級)：_____	
<input type="checkbox"/> 經中央衛生主管機關認定，因罕見疾病而致身心功能障礙	
<input type="checkbox"/> 其他經中央主管機關認定之身心障礙類別： <input type="checkbox"/> 染色體異常 <input type="checkbox"/> 先天代謝異常 <input type="checkbox"/> 其他先天缺陷	
7-3. (新制)身心障礙分類系統： <input type="checkbox"/> 神經系統構造及精神、心智功能 <input type="checkbox"/> 眼、耳及相關構造與感官功能及疼痛 <input type="checkbox"/> 涉及聲音與言語構造及其功能 <input type="checkbox"/> 循環、造血、免疫與呼吸系統構造及其功能 <input type="checkbox"/> 消化、新陳代謝與內分泌系統相關構造及其功能 <input type="checkbox"/> 泌尿與生殖系統相關構造及其功能 <input type="checkbox"/> 神經、肌肉、骨骼之移動相關構造及其功能 <input type="checkbox"/> 皮膚與相關構造及其功能	
8. 障礙等級： <input type="checkbox"/> 輕度 <input type="checkbox"/> 中度 <input type="checkbox"/> 重度 <input type="checkbox"/> 極重度	
9. 聯絡人：姓名： 與身心障礙者關係： 聯絡電話：	
10. 居住情況： <input type="checkbox"/> 獨居 <input type="checkbox"/> 與親友同住 <input type="checkbox"/> 安置機構 <input type="checkbox"/> 其他：_____	

二、使用評估

1. 使用目的與活動需求(可複選)：日常生活 醫療 就學 就業 休閒與運動
2. 輔具使用環境(可複選)：家中 學校 社區 職場
3. 目前使用的站立架或傾斜床：
 - (1)已使用：_____年_____月(尚未使用者免填) 使用年限不明
 - (2)現有站立架或傾斜床種類：前臥式站立架 直立式站立架 後仰式站立架 傾斜床
 - (3)輔具來源：自購 社政 勞政 教育 其他：_____

- (4)目前使用情形：已損壞不堪修復，需更新
規格或功能不符使用者現在的需求，需更換
適合繼續使用，但需要另行購置一台於不同地點使用
部分損壞或需要調整，可進行修復或調整
輔具仍符合使用者現在之使用需求，無需購置
其他：_____

4. 身體功能與構造：

輔具使用之相關診斷(可複選)： <input type="checkbox"/> 中風偏癱(左/右) <input type="checkbox"/> 脊髓損傷(頸/胸/腰/薦) <input type="checkbox"/> 腦性麻痺或發展遲緩 <input type="checkbox"/> 小兒麻痺 <input type="checkbox"/> 運動神經元疾病 <input type="checkbox"/> 下肢骨折或截肢 <input type="checkbox"/> 關節炎 <input type="checkbox"/> 心肺功能疾病 <input type="checkbox"/> 肌肉萎縮症 <input type="checkbox"/> 腦外傷 <input type="checkbox"/> 其他：_____	
身體尺寸量測：身高：_____公分，體重：_____公斤	
坐姿平衡	<input type="checkbox"/> 良好 <input type="checkbox"/> 雙手扶持尚可維持平衡 <input type="checkbox"/> 雙手扶持難以維持平衡 在未扶持情況下，身體特別明顯會倒向： <input type="checkbox"/> 左側 <input type="checkbox"/> 右側 <input type="checkbox"/> 前方 <input type="checkbox"/> 後方
骨盆	<input type="checkbox"/> 正常 <input type="checkbox"/> 向前/後傾 <input type="checkbox"/> 向左/右傾斜 <input type="checkbox"/> 向左/右旋轉
脊柱	<input type="checkbox"/> 正常或無明顯變形 <input type="checkbox"/> 脊柱側彎 <input type="checkbox"/> 過度後凸(hyperkyphosis) <input type="checkbox"/> 過度前凸(hyperlordosis) <input type="checkbox"/> 其他變形：_____
頭部控制	<input type="checkbox"/> 正常 <input type="checkbox"/> 偶可維持頭部正中位置但控制不佳或耐力不足 <input type="checkbox"/> 完全無法控制
腕部	<input type="checkbox"/> 正常 <input type="checkbox"/> 內收 <input type="checkbox"/> 外展 <input type="checkbox"/> 風吹式變形 <input type="checkbox"/> 其他變形：_____
膝部	<input type="checkbox"/> 正常 <input type="checkbox"/> 屈曲變形 <input type="checkbox"/> 伸直變形
踝部	<input type="checkbox"/> 正常 <input type="checkbox"/> 外翻變形 <input type="checkbox"/> 蹠屈變形 <input type="checkbox"/> 其他變形：_____
其他攣縮	部位：_____ 對站姿擺位之影響：_____
肌肉張力	頭、頸： <input type="checkbox"/> 正常 <input type="checkbox"/> 低張 <input type="checkbox"/> 高張 軀幹： <input type="checkbox"/> 正常 <input type="checkbox"/> 低張 <input type="checkbox"/> 高張 左上肢： <input type="checkbox"/> 正常 <input type="checkbox"/> 低張 <input type="checkbox"/> 高張 右上肢： <input type="checkbox"/> 正常 <input type="checkbox"/> 低張 <input type="checkbox"/> 高張 左下肢： <input type="checkbox"/> 正常 <input type="checkbox"/> 低張 <input type="checkbox"/> 高張 右下肢： <input type="checkbox"/> 正常 <input type="checkbox"/> 低張 <input type="checkbox"/> 高張

<input type="checkbox"/> 直立式站立架	<p>相關配件：</p> <ol style="list-style-type: none"> 1. <input type="checkbox"/> 胸部側支撐墊：<input type="checkbox"/> 寬度可調整 <input type="checkbox"/> 高度可獨立調整 2. <input type="checkbox"/> 骨盆側支撐墊：<input type="checkbox"/> 寬度可調整 <input type="checkbox"/> 高度可獨立調整 3. <input type="checkbox"/> 兩側膝部支撐配件可獨立調整設計 4. <input type="checkbox"/> 足部固定配件，形式：_____ 5. <input type="checkbox"/> 桌板 6. <input type="checkbox"/> 其他：_____ <p>※上述配件需至少提供 3 項 ※固定綁帶為必要之配件</p> <p>底座設計：</p> <ol style="list-style-type: none"> 1. <input type="checkbox"/> 踏板高度限制：需小於_____cm（方便直接轉位站起） 2. <input type="checkbox"/> 底座直接附輪方便移動 3. <input type="checkbox"/> 附輪板方便搬移
---------------------------------	--

2. 是否需要接受使用訓練： 需要 不需要

3. 是否需要安排追蹤時間： 需要 不需要

4. 其他建議事項：_____

四、補助建議【本評估報告書建議之輔具需經主管機關核定通過後方可購置】

站立架與傾斜床之建議：

- 建議使用，補充說明：_____
- 前臥式站立架
- 後仰式站立架或傾斜床
- 直立式站立架
- 不建議使用，理由：_____

評估單位：_____

評估人員：_____ 職稱：_____

評估日期：_____

評估單位用印

五、檢核與追蹤紀錄

1. 輔具採購結果是否符合原處方輔具：

- 完全符合
- 功能、形式與原處方符合，部分規格及零配件略有出入，但大致符合
- 功能、形式或規格與原處方有顯著差異，不符原處方精神
- 其他：_____

2. 修改、調整與使用訓練：

- 無須修改及調整
- 經修改調整後以符合使用需求
- 建議配合使用訓練以期能安全操作

檢核單位：_____

檢核人員：_____ 職稱：_____

檢核日期：_____

檢核單位用印

輔具評估報告書

輔具評估報告格式編號：16

輔具項目名稱：輪椅座墊

一、基本資料

1. 姓名：	2. 性別： <input type="checkbox"/> 男 <input type="checkbox"/> 女
3. 國民身分證統一編號：	4. 生日： 年 月 日
5. 戶籍地： 縣(市) 鄉鎮市區 村(里) 路(街) 段 巷 弄 號 樓	
6. 聯絡地址： <input type="checkbox"/> 同戶籍地(下列免填) 縣(市) 鄉鎮市區 村(里) 路(街) 段 巷 弄 號 樓	
7-1. 是否領有身心障礙手冊/證明： <input type="checkbox"/> 無 <input type="checkbox"/> 有	
7-2. (舊制)身心障礙手冊類別： <input type="checkbox"/> 肢體障礙： <input type="checkbox"/> 上肢(手) <input type="checkbox"/> 下肢(腳) <input type="checkbox"/> 軀幹 <input type="checkbox"/> 四肢 <input type="checkbox"/> 視覺障礙 <input type="checkbox"/> 聽覺機能障礙 <input type="checkbox"/> 平衡機能障礙 <input type="checkbox"/> 聲音或語言機能障礙 <input type="checkbox"/> 智能障礙 <input type="checkbox"/> 重要器官失去功能 <input type="checkbox"/> 顏面損傷者 <input type="checkbox"/> 植物人 <input type="checkbox"/> 失智症 <input type="checkbox"/> 自閉症 <input type="checkbox"/> 慢性精神病患者 <input type="checkbox"/> 頑性(難治型)癲癇症 <input type="checkbox"/> 多重障礙者(須註明障礙類別與等級)：_____	
<input type="checkbox"/> 經中央衛生主管機關認定，因罕見疾病而致身心功能障礙	
<input type="checkbox"/> 其他經中央主管機關認定之身心障礙類別： <input type="checkbox"/> 染色體異常 <input type="checkbox"/> 先天代謝異常 <input type="checkbox"/> 其他先天缺陷	
7-3. (新制)身心障礙分類系統： <input type="checkbox"/> 神經系統構造及精神、心智功能 <input type="checkbox"/> 眼、耳及相關構造與感官功能及疼痛 <input type="checkbox"/> 涉及聲音與言語構造及其功能 <input type="checkbox"/> 循環、造血、免疫與呼吸系統構造及其功能 <input type="checkbox"/> 消化、新陳代謝與內分泌系統相關構造及其功能 <input type="checkbox"/> 泌尿與生殖系統相關構造及其功能 <input type="checkbox"/> 神經、肌肉、骨骼之移動相關構造及其功能 <input type="checkbox"/> 皮膚與相關構造及其功能	
8. 障礙等級： <input type="checkbox"/> 輕度 <input type="checkbox"/> 中度 <input type="checkbox"/> 重度 <input type="checkbox"/> 極重度	
9. 聯絡人：姓名： 與身心障礙者關係： 聯絡電話：	
10. 居住情況： <input type="checkbox"/> 獨居 <input type="checkbox"/> 與親友同住 <input type="checkbox"/> 安置機構 <input type="checkbox"/> 其他：_____	

二、使用評估

- 使用目的與活動需求(可複選)：日常生活 醫療 就學 就業 休閒與運動
- 輔具使用環境(可複選)：家中 學校 社區 職場
- 目前使用的輪椅座墊：
 - (1)已使用：_____年_____月(尚未使用者免填)使用年限不明
 - (2)現有座墊種類：連通管氣囊組合氣墊-塑膠材質 連通管氣囊組合氣墊座-橡膠材質
液態凝膠墊 固態凝膠墊 填充式氣囊氣墊座 交替充氣型氣墊座
量製型座墊 其他：_____
 - (3)輔具來源：自購 社政 勞政 教育 其他：_____
 - (4)目前使用情形：已損壞不堪修復，需更新

- 規格或功能不符使用者現在的需求，需更換
- 適合繼續使用，但需要另行購置一塊於不同場所使用
- 其他：_____

4. 身體功能與構造：

輔具使用之相關診斷(可複選)：	
<input type="checkbox"/> 中風偏癱(左/右) <input type="checkbox"/> 脊髓損傷(頸/胸/腰/薦) <input type="checkbox"/> 腦性麻痺或發展遲緩 <input type="checkbox"/> 小兒麻痺 <input type="checkbox"/> 運動神經元疾病 <input type="checkbox"/> 關節炎 <input type="checkbox"/> 肌肉萎縮症 <input type="checkbox"/> 其他：_____	
身體尺寸量測：身高約_____公分，體重約_____公斤	
身體各部位姿態	坐姿平衡 <input type="checkbox"/> 良好 <input type="checkbox"/> 雙手扶持尚可維持平衡 <input type="checkbox"/> 雙手扶持難以維持平衡 在未扶持情況下，身體特別明顯會倒向： <input type="checkbox"/> 左側 <input type="checkbox"/> 右側 <input type="checkbox"/> 前方 <input type="checkbox"/> 後方
	骨盆 <input type="checkbox"/> 正常 <input type="checkbox"/> 坐姿時骨盆經常向： <input type="checkbox"/> 前 <input type="checkbox"/> 後 <input type="checkbox"/> 左 <input type="checkbox"/> 右滑動 <input type="checkbox"/> 向前/後傾斜；變形情況： <input type="checkbox"/> 可調整 <input type="checkbox"/> 部分可調整 <input type="checkbox"/> 完全固定變形 <input type="checkbox"/> 向左/右傾斜；變形情況： <input type="checkbox"/> 可調整 <input type="checkbox"/> 部分可調整 <input type="checkbox"/> 完全固定變形 <input type="checkbox"/> 向左/右旋轉；變形情況： <input type="checkbox"/> 可調整 <input type="checkbox"/> 部分可調整 <input type="checkbox"/> 完全固定變形
	脊柱 <input type="checkbox"/> 正常 <input type="checkbox"/> 脊柱側彎 <input type="checkbox"/> 過度後凸(hyperkyphosis) <input type="checkbox"/> 過度前凸(hyperlordosis)
	髖部 <input type="checkbox"/> 正常 <input type="checkbox"/> 內收 <input type="checkbox"/> 外展 <input type="checkbox"/> 風吹式變形 <input type="checkbox"/> 其他：_____
易導致褥瘡發生的危險因子	<input type="checkbox"/> 糖尿病 <input type="checkbox"/> 失禁 <input type="checkbox"/> 皮膚清潔狀況不佳 <input type="checkbox"/> 營養不良 <input type="checkbox"/> 臀部皮下軟組織厚度不足 <input type="checkbox"/> 異常骨突結構 <input type="checkbox"/> 周邊血管病變異常 <input type="checkbox"/> 有皮膚感染或疾病 <input type="checkbox"/> 經常性摩擦 <input type="checkbox"/> 臀部皮膚感覺異常或喪失 <input type="checkbox"/> 其他：_____
壓瘡	<input type="checkbox"/> 未發生 <input type="checkbox"/> 過去有 <input type="checkbox"/> 目前有：部位：_____ 尺寸：_____公分×_____公分 分級： <input type="checkbox"/> I <input type="checkbox"/> II <input type="checkbox"/> III <input type="checkbox"/> IV
配合座墊使用之輔具	座面尺寸(座寬×座深)：_____吋×_____吋 支撐面： <input type="checkbox"/> 硬板 <input type="checkbox"/> 布面 <input type="checkbox"/> 1.手動輪椅： <input type="checkbox"/> 介護型 <input type="checkbox"/> 自推型 座椅姿勢或角度變換的減壓功能： <input type="checkbox"/> 無 <input type="checkbox"/> 有 <input type="checkbox"/> 2.電動輪椅：座椅姿勢或角度變換的減壓功能： <input type="checkbox"/> 無 <input type="checkbox"/> 手動操作 <input type="checkbox"/> 電動操作 <input type="checkbox"/> 3.擺位椅(非移行輔具) <input type="checkbox"/> 4.其他：_____
減壓能力	<input type="checkbox"/> 獨立將身起撐起進行臀部減壓 <input type="checkbox"/> 藉由座椅姿勢或角度變換進行減壓 <input type="checkbox"/> 藉由身體重心偏移進行減壓 <input type="checkbox"/> 無自主減壓能力，或減壓效率不彰
座墊操作能力	1. 移位時放置或改變座墊位置的能力： <input type="checkbox"/> 可獨立完成 <input type="checkbox"/> 需照顧者協助 2. 檢視座墊使用狀態的能力： <input type="checkbox"/> 可獨立完成 <input type="checkbox"/> 需照顧者協助 3. 充氣、加水或調整座墊壓力的能力： <input type="checkbox"/> 可獨立完成 <input type="checkbox"/> 需照顧者協助 4. 保養或修補座墊的能力： <input type="checkbox"/> 可獨立完成 <input type="checkbox"/> 需照顧者協助

三、規格配置建議

1. 輔具規格配置：

<p>座墊型式 與材質 (勾選項目僅擇 一補助)</p>	<p><input type="checkbox"/>A 款(連通管型氣囊氣墊座-塑膠材質)：氣囊數量應大於 20 顆，且氣囊高度應大於 2 英吋。</p> <p><input type="checkbox"/>B 款(連通管型氣囊氣墊座-橡膠材質)：氣囊數量應大於 20 顆，且氣囊高度應大於 2 英吋。</p> <p><input type="checkbox"/>C 款(液態凝膠座墊)：應搭配適形泡棉底座，其凝膠覆蓋面積不得小於座墊二分之一，且凝膠厚度需大於 1 英吋。</p> <p><input type="checkbox"/>D 款(固態凝膠座墊)：應搭配適形泡棉底座，其凝膠覆蓋面積不得小於座墊二分之一，且凝膠厚度需大(等)於 1 英吋。</p> <p><input type="checkbox"/>E 款(填充式氣囊氣墊座)：高度需大於 2 英吋。</p> <p><input type="checkbox"/>F 款(交替充氣型座墊)：應含電動空氣幫浦及交替充氣功能之氣囊組。</p> <p><input type="checkbox"/>G 款(量製型座墊)：應依個別需求取模製作座墊。</p>
<p>尺寸</p>	<p>座寬：_____吋，座深：_____吋，未乘坐時座墊高度：_____公分</p>
<p>擺位調整</p>	<p><input type="checkbox"/>無需進行特殊調整功能</p> <p><input type="checkbox"/>需進行擺位調整功能，調整如下： 前/後半部的 左/右側 增加/減少 支撐_____公分或_____</p>
<p>覆套</p>	<p><input type="checkbox"/>彈性透氣覆套 <input type="checkbox"/>彈性防水覆套 <input type="checkbox"/>覆套底部止滑功能 <input type="checkbox"/>覆套底部車縫黏釦帶</p>
<p>配件</p>	<p><input type="checkbox"/>降低座高的「沈入式座板」 <input type="checkbox"/>增加座墊底部穩定性的底板 <input type="checkbox"/>骨盆帶</p>

2. 是否需要接受使用訓練：需要 不需要

3. 是否需要安排追蹤時間：需要 不需要

4. 其他建議事項：_____

四、補助建議【本評估報告書建議之輔具需經主管機關核定通過後方可購置】

輪椅座墊之建議：

建議使用，補充說明：_____

(勾選項目僅擇一補助)

A 款(連通管型氣囊氣墊座-塑膠材質)

B 款(連通管型氣囊氣墊座-橡膠材質)

C 款(液態凝膠座墊)

D 款(固態凝膠座墊)

E 款(填充式氣囊氣墊座)

F 款(交替充氣型座墊)

G 款(量製型座墊)

不建議使用，理由：_____

評估單位：_____

評估人員：_____ 職稱：_____

評估日期：_____

評估單位用印

五、檢核與追蹤紀錄

1. 輔具採購結果：

實際採購類型	是否符合原處方輔具
<input type="checkbox"/> A 款(連通管型氣囊氣墊座-塑膠材質)	<input type="checkbox"/> 完全符合
<input type="checkbox"/> B 款(連通管型氣囊氣墊座-橡膠材質)	<input type="checkbox"/> 功能、形式與原處方符合，部分規格及零配件略有出入，但大致符合
<input type="checkbox"/> C 款(液態凝膠座墊)	<input type="checkbox"/> 功能、形式或規格與原處方有顯著差異，不符原處方精神
<input type="checkbox"/> D 款(固態凝膠座墊)	<input type="checkbox"/> 其他：_____
<input type="checkbox"/> E 款(填充式氣囊氣墊座)	
<input type="checkbox"/> F 款(交替充氣型座墊)	
<input type="checkbox"/> G 款(量製型座墊)	

2. 修改、調整與使用訓練：

- 無須修改及調整
- 經修改調整後以符合使用需求
- 建議配合使用訓練以期能安全操作

檢核單位：_____

檢核人員：_____ 職稱：_____

檢核日期：_____

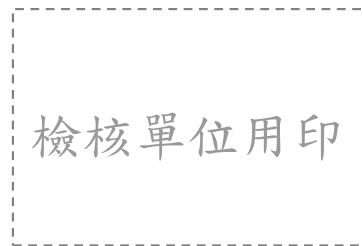

輔具評估報告書

輔具評估報告格式編號：17

輔具項目名稱：居家用照顧床及氣墊床

一、基本資料

1. 姓名：	2. 性別： <input type="checkbox"/> 男 <input type="checkbox"/> 女
3. 國民身分證統一編號：	4. 生日： 年 月 日
5. 戶籍地： 縣(市) 鄉鎮市區 村(里) 路(街) 段 巷 弄 號 樓	
6. 聯絡地址： <input type="checkbox"/> 同戶籍地(下列免填) 縣(市) 鄉鎮市區 村(里) 路(街) 段 巷 弄 號 樓	
7-1. 是否領有身心障礙手冊/證明： <input type="checkbox"/> 無 <input type="checkbox"/> 有	
7-2. (舊制)身心障礙手冊類別：	
<input type="checkbox"/> 肢體障礙： <input type="checkbox"/> 上肢(手) <input type="checkbox"/> 下肢(腳) <input type="checkbox"/> 軀幹 <input type="checkbox"/> 四肢	
<input type="checkbox"/> 視覺障礙 <input type="checkbox"/> 聽覺機能障礙 <input type="checkbox"/> 平衡機能障礙 <input type="checkbox"/> 聲音或語言機能障礙	
<input type="checkbox"/> 智能障礙 <input type="checkbox"/> 重要器官失去功能 <input type="checkbox"/> 顏面損傷者 <input type="checkbox"/> 植物人 <input type="checkbox"/> 失智症	
<input type="checkbox"/> 自閉症 <input type="checkbox"/> 慢性精神病患者 <input type="checkbox"/> 頑性(難治型)癲癇症	
<input type="checkbox"/> 多重障礙者(須註明障礙類別與等級)：_____	
<input type="checkbox"/> 經中央衛生主管機關認定，因罕見疾病而致身心功能障礙	
<input type="checkbox"/> 其他經中央主管機關認定之身心障礙類別： <input type="checkbox"/> 染色體異常 <input type="checkbox"/> 先天代謝異常 <input type="checkbox"/> 其他先天缺陷	
7-3. (新制)身心障礙分類系統：	
<input type="checkbox"/> 神經系統構造及精神、心智功能 <input type="checkbox"/> 眼、耳及相關構造與感官功能及疼痛	
<input type="checkbox"/> 涉及聲音與言語構造及其功能 <input type="checkbox"/> 循環、造血、免疫與呼吸系統構造及其功能	
<input type="checkbox"/> 消化、新陳代謝與內分泌系統相關構造及其功能 <input type="checkbox"/> 泌尿與生殖系統相關構造及其功能	
<input type="checkbox"/> 神經、肌肉、骨骼之移動相關構造及其功能 <input type="checkbox"/> 皮膚與相關構造及其功能	
8. 障礙等級： <input type="checkbox"/> 輕度 <input type="checkbox"/> 中度 <input type="checkbox"/> 重度 <input type="checkbox"/> 極重度	
9. 聯絡人：姓名： _____ 與身心障礙者關係： _____ 聯絡電話： _____	
10. 居住情況： <input type="checkbox"/> 獨居 <input type="checkbox"/> 與親友同住 <input type="checkbox"/> 安置機構 <input type="checkbox"/> 其他：_____	

二、使用評估

- 使用者居住地點：居家 醫院 學校 安養機構
- 目前使用的居家用照顧床：
 - (1)已使用：_____年_____月(尚未使用者免填) 使用年限不明
 - (2)現有居家用照顧床種類：手動病床 電動病床 其他：_____
 - (3)輔具來源：自購 社政 勞政 教育 其他：_____
 - (4)目前使用情形：已損壞不堪修復，需更新
規格或功能不符使用者現在的需求，需更換
適合繼續使用，但需要另行購置一件於不同場所使用
其他：_____
- 目前使用的床墊：

- (1)已使用：_____年_____月(尚未使用者免填) 使用年限不明
 (2)現有床墊種類：彈簧床墊 乳膠床墊 固態凝膠床墊 氣墊床 其他：_____
- (3)輔具來源：自購 社政 勞政 教育 其他：_____
- (4)目前使用情形：已損壞不堪修復，需更新
規格或功能不符使用者現在的需求，需更換
適合繼續使用，但需要另行購置一件於不同場所使用
其他：_____

4. 身體功能與構造：

輔具使用之相關診斷(可複選)	<input type="checkbox"/> 中風偏癱(左/右) <input type="checkbox"/> 脊髓損傷(頸/胸/腰/薦) <input type="checkbox"/> 腦性麻痺或發展遲緩 <input type="checkbox"/> 小兒麻痺 <input type="checkbox"/> 運動神經元疾病 <input type="checkbox"/> 關節炎 <input type="checkbox"/> 肌肉萎縮症 <input type="checkbox"/> 其他：_____
意識狀態	<input type="checkbox"/> 正常 <input type="checkbox"/> 障礙：_____
認知能力	<input type="checkbox"/> 正常 <input type="checkbox"/> 障礙：_____
皮膚感覺	<input type="checkbox"/> 正常 <input type="checkbox"/> 異常：_____ <input type="checkbox"/> 喪失：_____ <input type="checkbox"/> 無法施測，原因：_____
姿勢性低血壓	<input type="checkbox"/> 有 <input type="checkbox"/> 無 <input type="checkbox"/> 未施測
目前體力狀態	<input type="checkbox"/> 良好 <input type="checkbox"/> 尚可 <input type="checkbox"/> 不佳
體力可能進展	<input type="checkbox"/> 維持 <input type="checkbox"/> 進步 <input type="checkbox"/> 退化
頭頸控制能力	<input type="checkbox"/> 正常 <input type="checkbox"/> 不足：_____ <input type="checkbox"/> 喪失：_____
肩膀肌力	<input type="checkbox"/> 正常 <input type="checkbox"/> 不足：_____
關節活動度	<input type="checkbox"/> 正常 <input type="checkbox"/> 受限制： <input type="checkbox"/> 髖關節 <input type="checkbox"/> 膝關節 <input type="checkbox"/> 其他關節：_____
手功能	<input type="checkbox"/> 正常 <input type="checkbox"/> 不足：_____ <input type="checkbox"/> 喪失：_____
翻身能力	翻至左側： <input type="checkbox"/> 可獨立輕易完成 <input type="checkbox"/> 執行費力耗時或需借助輔具 <input type="checkbox"/> 完全依賴 翻至右側： <input type="checkbox"/> 可獨立輕易完成 <input type="checkbox"/> 執行費力耗時或需借助輔具 <input type="checkbox"/> 完全依賴
起床能力	<input type="checkbox"/> 可獨立輕易完成 <input type="checkbox"/> 執行費力耗時或需借助輔具 <input type="checkbox"/> 完全依賴
轉位能力	<input type="checkbox"/> 可獨立輕易完成 <input type="checkbox"/> 執行費力耗時或需借助輔具 <input type="checkbox"/> 完全依賴
姿勢調整能力	<input type="checkbox"/> 可獨立輕易完成 <input type="checkbox"/> 執行費力耗時或需借助輔具 <input type="checkbox"/> 完全依賴
維持坐姿能力	軀幹平衡能力： <input type="checkbox"/> 有 <input type="checkbox"/> 無 軀幹長坐姿時挺直能力： <input type="checkbox"/> 良好 <input type="checkbox"/> 不佳 軀幹坐姿挺直耐力： <input type="checkbox"/> ≥2分鐘 <input type="checkbox"/> <2分鐘
易導致壓瘡相關危險因子(可複選)	<input type="checkbox"/> 糖尿病 <input type="checkbox"/> 失禁 <input type="checkbox"/> 皮膚清潔狀況不佳 <input type="checkbox"/> 皮膚經常潮濕 <input type="checkbox"/> 營養不良 <input type="checkbox"/> 骨突處皮下軟組織厚度不足 <input type="checkbox"/> 異常骨突結構 <input type="checkbox"/> 周邊血管病變異常 <input type="checkbox"/> 有皮膚感染或疾病 <input type="checkbox"/> 經常性摩擦 <input type="checkbox"/> 皮膚感覺異常或喪失 <input type="checkbox"/> 無法自行執行減壓活動 <input type="checkbox"/> 其他：_____
壓瘡	<input type="checkbox"/> 未發生 <input type="checkbox"/> 過去有 <input type="checkbox"/> 目前有：部位：_____ 尺寸：_____公分×_____公分 分級： <input type="checkbox"/> I <input type="checkbox"/> II <input type="checkbox"/> III <input type="checkbox"/> IV

三、規格配置建議

1. 輔具規格配置：

居家 用 照 顧 床	<input type="checkbox"/> 不建議使用	
	類型： <input type="checkbox"/> 居家用照顧床 <input type="checkbox"/> 居家用照顧床、附加功能 A 款(具床面升降功能) <input type="checkbox"/> 居家用照顧床、附加功能 B 款(具電動升降功能) <input type="checkbox"/> 居家用照顧床、附加功能 A 款及 B 款	
	規格： <input type="checkbox"/> 一般尺寸 <input type="checkbox"/> 特製尺寸： <input type="checkbox"/> 加長至_____公分 <input type="checkbox"/> 加寬至_____公分 <input type="checkbox"/> 降至最低高度_____公分 <input type="checkbox"/> 升至最高高度_____公分 <input type="checkbox"/> 三折長度訂做_____，_____	
	控制器： <input type="checkbox"/> 自己控制 <input type="checkbox"/> 照顧者控制 <input type="checkbox"/> 遙控器加大按鈕_____ <input type="checkbox"/> 其他改良_____	
氣 墊 床	<input type="checkbox"/> 不建議使用	
	<input type="checkbox"/> A 款	應含 18 管以上交替充氣功能之電動空氣幫浦及管狀氣囊組
	<input type="checkbox"/> B 款	應含交替充氣功能之電動空氣幫浦及管狀氣囊組，且需提供保固 3 年，並須符合以下所有條件： 1. 交替式充氣之管狀氣囊組，氣囊之管徑 4 英吋以上，並含有異常壓力警示及可暫停交替之開關 2. 氣管為 3 管交替式 3. 單管材質：「PU 聚氨酯(Polyurethane)」或「PU 聚氨酯(Polyurethane)+尼龍(Nylon)」 4. 單管壓力流量每分鐘 4 公升(4L/Min)以上 5. 配有 C.P.R.快速洩氣閥

2. 是否需要接受使用訓練：不需要 需要(居家用照護床 氣墊床)

3. 是否需要安排追蹤時間：不需要 需要(居家用照護床 氣墊床)

4. 其他建議事項：

四、補助建議【本評估報告書建議之輔具需經主管機關核定通過後方可購置】

居家用照顧床之建議：

建議使用，補充說明：_____

(勾選項目僅擇一補助)

- 居家用照顧床
- 居家用照顧床、附加功能 A 款
- 居家用照顧床、附加功能 B 款
- 居家用照顧床、附加功能 A 款及 B 款

不建議使用，理由：_____

氣墊床之建議：

建議使用，補充說明：_____

(勾選項目僅擇一補助)

- 氣墊床-A 款
- 氣墊床-B 款

不建議使用，理由：_____

評估單位：_____

評估人員：_____ 職稱：_____

評估日期：_____



五、檢核與追蹤紀錄

1. 輔具後續追蹤地點：居家 醫院 安養機構 其他：_____

2. 輔具採購結果：

居家用照顧床

實際購買類型	是否符合原處方輔具
<input type="checkbox"/> 居家用照顧床 <input type="checkbox"/> 居家用照顧床、附加功能 A 款 <input type="checkbox"/> 居家用照顧床、附加功能 B 款 <input type="checkbox"/> 居家用照顧床、附加功能 A 款及 B 款 <input type="checkbox"/> 其他：_____	<input type="checkbox"/> 完全符合 <input type="checkbox"/> 功能、形式與原處方符合，部分規格及零配件略有出入，但大致符合 <input type="checkbox"/> 功能、形式或規格與原處方有顯著差異，不符原處方精神 <input type="checkbox"/> 其他：_____

氣墊床

實際購買類型	是否符合原處方輔具
<input type="checkbox"/> 氣墊床-A 款 <input type="checkbox"/> 氣墊床-B 款 <input type="checkbox"/> 非補助形式之床墊 <input type="checkbox"/> 其他：_____	<input type="checkbox"/> 完全符合 <input type="checkbox"/> 功能、形式與原處方符合，部分規格及零配件略有出入，但大致符合 <input type="checkbox"/> 功能、形式或規格與原處方有顯著差異，不符原處方精神 <input type="checkbox"/> 其他：_____

3. 修改、調整與使用訓練：

居家用照顧床

<input type="checkbox"/> 無須修改及調整 <input type="checkbox"/> 經修改調整後以符合使用需求 <input type="checkbox"/> 建議配合使用訓練以期能安全操作
--

氣墊床

<input type="checkbox"/> 無須修改及調整 <input type="checkbox"/> 經修改調整後以符合使用需求 <input type="checkbox"/> 建議配合使用訓練以期能安全操作
--

檢核單位：_____

檢核人員：_____ 職稱：_____

檢核日期：_____

檢核單位用印

輔具評估報告書

輔具評估報告格式編號：18

輔具項目名稱：擺位椅及升降桌

一、基本資料

1. 姓名：	2. 性別： <input type="checkbox"/> 男 <input type="checkbox"/> 女
3. 國民身分證統一編號：	4. 生日： 年 月 日
5. 戶籍地： 縣(市) 鄉鎮市區 村(里) 路(街) 段 巷 弄 號 樓	
6. 聯絡地址： <input type="checkbox"/> 同戶籍地(下列免填) 縣(市) 鄉鎮市區 村(里) 路(街) 段 巷 弄 號 樓	
7-1. 是否領有身心障礙手冊/證明： <input type="checkbox"/> 無 <input type="checkbox"/> 有	
7-2. (舊制)身心障礙手冊類別： <input type="checkbox"/> 肢體障礙： <input type="checkbox"/> 上肢(手) <input type="checkbox"/> 下肢(腳) <input type="checkbox"/> 軀幹 <input type="checkbox"/> 四肢 <input type="checkbox"/> 視覺障礙 <input type="checkbox"/> 聽覺機能障礙 <input type="checkbox"/> 平衡機能障礙 <input type="checkbox"/> 聲音或語言機能障礙 <input type="checkbox"/> 智能障礙 <input type="checkbox"/> 重要器官失去功能 <input type="checkbox"/> 顏面損傷者 <input type="checkbox"/> 植物人 <input type="checkbox"/> 失智症 <input type="checkbox"/> 自閉症 <input type="checkbox"/> 慢性精神病患者 <input type="checkbox"/> 頑性(難治型)癲癇症 <input type="checkbox"/> 多重障礙者(須註明障礙類別與等級)：_____	
<input type="checkbox"/> 經中央衛生主管機關認定，因罕見疾病而致身心功能障礙	
<input type="checkbox"/> 其他經中央主管機關認定之身心障礙類別： <input type="checkbox"/> 染色體異常 <input type="checkbox"/> 先天代謝異常 <input type="checkbox"/> 其他先天缺陷	
7-3. (新制)身心障礙分類系統： <input type="checkbox"/> 神經系統構造及精神、心智功能 <input type="checkbox"/> 眼、耳及相關構造與感官功能及疼痛 <input type="checkbox"/> 涉及聲音與言語構造及其功能 <input type="checkbox"/> 循環、造血、免疫與呼吸系統構造及其功能 <input type="checkbox"/> 消化、新陳代謝與內分泌系統相關構造及其功能 <input type="checkbox"/> 泌尿與生殖系統相關構造及其功能 <input type="checkbox"/> 神經、肌肉、骨骼之移動相關構造及其功能 <input type="checkbox"/> 皮膚與相關構造及其功能	
8. 障礙等級： <input type="checkbox"/> 輕度 <input type="checkbox"/> 中度 <input type="checkbox"/> 重度 <input type="checkbox"/> 極重度	
9. 聯絡人：姓名： 與身心障礙者關係： 聯絡電話：	
10. 居住情況： <input type="checkbox"/> 獨居 <input type="checkbox"/> 與親友同住 <input type="checkbox"/> 安置機構 <input type="checkbox"/> 其他：_____	

二、使用評估

1. 使用目的與活動需求(可複選)：日常生活 醫療 就學 就業 休閒與運動
2. 輔具使用環境(可複選)：家中 學校 社區 職場
3. 現有輔具種類：無 擺位椅 升降桌 其他：_____
4. 目前使用的擺位椅或升降桌：
 - (1)已使用：_____年_____月(尚未使用者免填) 使用年限不明
 - (2)輔具來源：自購 社政 勞政 教育 其他：_____

- (3)目前使用情形：已損壞不堪修復，需更新
規格或功能不符使用者現在的需求，需更換
部分損壞或需要調整，可進行修復或調整
輔具仍符合使用者現在之使用需求，無需購置
其他：_____

5. 身體功能與構造：

輔具使用之相關診斷(可複選)： <input type="checkbox"/> 中風偏癱(左/右) <input type="checkbox"/> 脊髓損傷(頸/胸/腰/薦) <input type="checkbox"/> 腦性麻痺或發展遲緩 <input type="checkbox"/> 小兒麻痺 <input type="checkbox"/> 運動神經元疾病 <input type="checkbox"/> 下肢骨折或截肢 <input type="checkbox"/> 關節炎 <input type="checkbox"/> 心肺功能疾病 <input type="checkbox"/> 肌肉萎縮症 <input type="checkbox"/> 腦外傷 <input type="checkbox"/> 其他：_____	
身體尺寸量測：身高：_____公分，體重：_____公斤	
<p style="text-align: right;">長度單位：cm</p> <p style="text-align: right; font-size: small;">Developed by CSMU, ATC & KARMA</p>	
坐姿平衡	<input type="checkbox"/> 良好 <input type="checkbox"/> 雙手扶持尚可維持平衡 <input type="checkbox"/> 雙手扶持難以維持平衡 在未扶持情況下，身體特別明顯會倒向： <input type="checkbox"/> 左側 <input type="checkbox"/> 右側 <input type="checkbox"/> 前方 <input type="checkbox"/> 後方
骨盆	<input type="checkbox"/> 正常 <input type="checkbox"/> 向前/後傾 <input type="checkbox"/> 向左/右傾斜 <input type="checkbox"/> 向左/右旋轉
脊柱	<input type="checkbox"/> 正常或無明顯變形 <input type="checkbox"/> 脊柱側彎 <input type="checkbox"/> 過度後凸(hyperkyphosis) <input type="checkbox"/> 過度前凸(hyperlordosis) <input type="checkbox"/> 其他變形：_____
頭部控制	<input type="checkbox"/> 正常 <input type="checkbox"/> 偶可維持頭部正中位置但控制不佳或耐力不足 <input type="checkbox"/> 完全無法控制
肩部	<input type="checkbox"/> 正常 <input type="checkbox"/> 後縮 <input type="checkbox"/> 前突
髖部	<input type="checkbox"/> 正常 <input type="checkbox"/> 內收 <input type="checkbox"/> 外展 <input type="checkbox"/> 風吹式變形 <input type="checkbox"/> 其他
膝部	<input type="checkbox"/> 正常 <input type="checkbox"/> 屈曲變形 <input type="checkbox"/> 伸直變形
踝部	<input type="checkbox"/> 正常 <input type="checkbox"/> 外翻變形 <input type="checkbox"/> 蹠屈變形
其他攣縮	部位：_____，對坐姿擺位之影響：_____
皮膚感覺	<input type="checkbox"/> 正常 <input type="checkbox"/> 異常：_____ <input type="checkbox"/> 喪失：_____ <input type="checkbox"/> 無法施測，原因：_____
壓瘡	<input type="checkbox"/> 未發生 <input type="checkbox"/> 過去有 <input type="checkbox"/> 目前有：部位：_____ 尺寸：_____公分×_____公分 分級： <input type="checkbox"/> I <input type="checkbox"/> II <input type="checkbox"/> III <input type="checkbox"/> IV

三、規格配置建議

1. 輔具規格配置：

<input type="checkbox"/> 擺位椅	1. 尺寸配置： 座寬____公分；座深____公分；座高____公分 座墊至扶手高____公分；座墊至踏板高____公分 椅座頂至頭靠高____公分 2. 調整功能： <input type="checkbox"/> 座深可調 <input type="checkbox"/> 座寬可調 <input type="checkbox"/> 座高可調 <input type="checkbox"/> 踏板高度可調 <input type="checkbox"/> 座面角度可調 <input type="checkbox"/> 座背靠角度可調 <input type="checkbox"/> 扶手高度可調 <input type="checkbox"/> 頭靠位置可調 <input type="checkbox"/> 其他：_____ 3. 擺位配件： (1) <input type="checkbox"/> 胸帶： <input type="checkbox"/> 一字型胸帶 <input type="checkbox"/> H帶 <input type="checkbox"/> 其他：_____ (2) <input type="checkbox"/> 骨盆帶： <input type="checkbox"/> 魔鬼黏 <input type="checkbox"/> 彈扣式 <input type="checkbox"/> 跨下橫越型 <input type="checkbox"/> 其他：_____ (3) <input type="checkbox"/> 軀幹側支撐墊： <input type="checkbox"/> 固定式 <input type="checkbox"/> 寬度可調 <input type="checkbox"/> 可外旋開式 位置：左：離座墊高____公分～____公分 深度：____公分 右：離座墊高____公分～____公分 深度：____公分 (4) <input type="checkbox"/> 大腿環帶： <input type="checkbox"/> 魔鬼黏 <input type="checkbox"/> 彈扣式 <input type="checkbox"/> 其他：_____ (5) <input type="checkbox"/> 分腿墊，型式 _____ (6) <input type="checkbox"/> 膝前檔板，型式 _____ (7) <input type="checkbox"/> 頭靠，型式 _____ (8) <input type="checkbox"/> 其他： _____ 4. 課桌/板： <input type="checkbox"/> 獨立課桌 <input type="checkbox"/> 使用桌板： <input type="checkbox"/> 抽屜式桌板 <input type="checkbox"/> 桌板+黏帶 <input type="checkbox"/> 桌板+管+座 <input type="checkbox"/> 其他：_____ 5. 底座形式： <input type="checkbox"/> 需與座椅相連(增加穩定度) <input type="checkbox"/> 加足部綁帶 <input type="checkbox"/> 附輪板方便搬移 <input type="checkbox"/> 直接附輪 <input type="checkbox"/> 其他： _____ ※申請 B 款擺位椅需有 2 項以上調整功能及 2 項以上擺位配件 申請 C 款擺位椅需有 5 項以上調整功能及 3 項以上擺位配件
------------------------------	--

<input type="checkbox"/> 升降桌	<p>1. 尺寸配置：</p> <p>(1) 桌面寬度(A)：____公分</p> <p>(2) 桌面深度(B)：____公分 (寬度應大於 100 公分、深度應大於 60 公分)</p> <p>(3) 適形裁切寬度(C)：____公分</p> <p>(4) 適形裁切深度(D)：____公分</p> <p>(5) 桌面高度(Eh~El)：____公分~____公分 (應具有 20 公分以上之高度調整功能)</p> <p>2. 調整功能：</p> <p>(1) <input type="checkbox"/> 桌面高度手動升降 <input type="checkbox"/> 手搖調整 <input type="checkbox"/> 氣壓調整 <input type="checkbox"/> 需拆卸螺絲卡榫</p> <p>(2) <input type="checkbox"/> 桌面高度電動升降</p> <p>(3) <input type="checkbox"/> 桌面傾斜角度可調</p> <p>3. 相關配件：</p> <input type="checkbox"/> 直接附輪 <input type="checkbox"/> 邊緣擋版 <input type="checkbox"/> 加握把 <input type="checkbox"/> 其他：_____
------------------------------	--

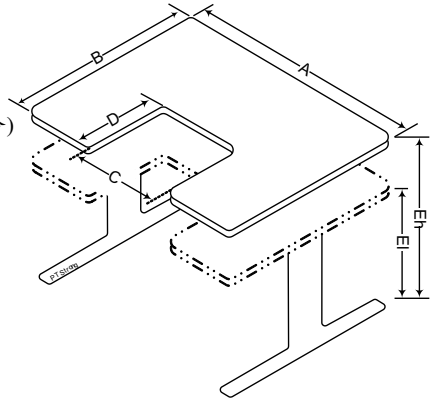

2. 是否需要接受使用訓練：需要 不需要

3. 是否需要安排追蹤時間：需要 不需要

4. 其他建議事項：_____

四、補助建議【本評估報告書建議之輔具需經主管機關核定通過後方可購置】

擺位椅之建議：

建議使用，補充說明：_____

(勾選項目僅擇一補助)

擺位椅-A 款擺位椅-B 款擺位椅-C 款不建議使用，理由：_____

升降桌之建議：

建議使用，補充說明：_____不建議使用，理由：_____

評估單位：_____

評估人員：_____ 職稱：_____

評估日期：_____

評估單位用印

五、檢核與追蹤紀錄

1. 輔具採購結果是否符合原處方輔具：

完全符合功能、形式與原處方符合，部分規格及零配件略有出入，但大致符合功能、形式或規格與原處方有顯著差異，不符原處方精神其他：_____

2. 修改、調整與使用訓練：

無須修改及調整經修改調整後以符合使用需求建議配合使用訓練以期能安全操作

檢核單位：_____

檢核人員：_____ 職稱：_____

檢核日期：_____

檢核單位用印

輔具評估報告書

輔具評估報告格式編號：19

輔具項目編號與名稱：居家無障礙設施及相關設備

一、基本資料

1. 姓名：	2. 性別： <input type="checkbox"/> 男 <input type="checkbox"/> 女
3. 國民身分證統一編號：	4. 生日： 年 月 日
5. 戶籍地： 縣(市) 鄉鎮市區 村(里) 路(街) 段 巷 弄 號 樓	
6. 聯絡地址： <input type="checkbox"/> 同戶籍地(下列免填) 縣(市) 鄉鎮市區 村(里) 路(街) 段 巷 弄 號 樓	
7-1. 是否領有身心障礙手冊/證明： <input type="checkbox"/> 無 <input type="checkbox"/> 有	
7-2. (舊制)身心障礙手冊類別：	
<input type="checkbox"/> 肢體障礙： <input type="checkbox"/> 上肢(手) <input type="checkbox"/> 下肢(腳) <input type="checkbox"/> 軀幹 <input type="checkbox"/> 四肢	
<input type="checkbox"/> 視覺障礙 <input type="checkbox"/> 聽覺機能障礙 <input type="checkbox"/> 平衡機能障礙 <input type="checkbox"/> 聲音或語言機能障礙	
<input type="checkbox"/> 智能障礙 <input type="checkbox"/> 重要器官失去功能 <input type="checkbox"/> 顏面損傷者 <input type="checkbox"/> 植物人 <input type="checkbox"/> 失智症	
<input type="checkbox"/> 自閉症 <input type="checkbox"/> 慢性精神病患者 <input type="checkbox"/> 頑性(難治型)癲癇症	
<input type="checkbox"/> 多重障礙者(須註明障礙類別與等級)：_____	
<input type="checkbox"/> 經中央衛生主管機關認定，因罕見疾病而致身心功能障礙	
<input type="checkbox"/> 其他經中央主管機關認定之身心障礙類別： <input type="checkbox"/> 染色體異常 <input type="checkbox"/> 先天代謝異常 <input type="checkbox"/> 其他先天缺陷	
7-3. (新制)身心障礙分類系統：	
<input type="checkbox"/> 神經系統構造及精神、心智功能 <input type="checkbox"/> 眼、耳及相關構造與感官功能及疼痛	
<input type="checkbox"/> 涉及聲音與言語構造及其功能 <input type="checkbox"/> 循環、造血、免疫與呼吸系統構造及其功能	
<input type="checkbox"/> 消化、新陳代謝與內分泌系統相關構造及其功能 <input type="checkbox"/> 泌尿與生殖系統相關構造及其功能	
<input type="checkbox"/> 神經、肌肉、骨骼之移動相關構造及其功能 <input type="checkbox"/> 皮膚與相關構造及其功能	
8. 障礙等級： <input type="checkbox"/> 輕度 <input type="checkbox"/> 中度 <input type="checkbox"/> 重度 <input type="checkbox"/> 極重度	
9. 聯絡人：姓名： _____ 與身心障礙者關係： _____ 聯絡電話： _____	
10. 居住情況： <input type="checkbox"/> 獨居 <input type="checkbox"/> 與親友同住 <input type="checkbox"/> 安置機構 <input type="checkbox"/> 其他：_____	

二、使用評估

1. 身體功能與構造：

(1)與輔具使用之相關診斷：

脊髓損傷 腦性麻痺 中風 失智症 小兒麻痺 骨骼病變 植物人 腦外傷

截肢(影響部位：_____) 肌肉萎縮 巴金森氏症 小腦萎縮症

視覺障礙(低視能/全盲) 罕見疾病(疾病名：_____)

癌症(影響部位：_____) 其他：_____

(2)視覺：正常 異常 喪失 其他：_____

(3)視知覺：正常 尚可 差(影響操作之安全性) 其他：_____

(4)視力可見之最佳天候及最佳時段：

天候：無差別 大晴天 晴天 陰天 雨天
 時段：無差別 清晨 上午 下午 黃昏 晚上

(5)明/暗適應：可 不佳

(6)聽覺：正常 異常 喪失 其他：_____

(7)執行粗大動作能力：

	坐	站	平地行走	斜坡行走	樓梯行走	跨越門檻
獨立完成	<input type="checkbox"/>	<input type="checkbox"/>	<input type="checkbox"/>	<input type="checkbox"/>	<input type="checkbox"/>	<input type="checkbox"/>
部分協助	<input type="checkbox"/>	<input type="checkbox"/>	<input type="checkbox"/>	<input type="checkbox"/>	<input type="checkbox"/>	<input type="checkbox"/>
大量協助	<input type="checkbox"/>	<input type="checkbox"/>	<input type="checkbox"/>	<input type="checkbox"/>	<input type="checkbox"/>	<input type="checkbox"/>
無須評估	<input type="checkbox"/>	<input type="checkbox"/>	<input type="checkbox"/>	<input type="checkbox"/>	<input type="checkbox"/>	<input type="checkbox"/>

(8)執行精細動作能力：

精細動作	個別手指動作		抓握能力		功能操作	
	右手	左手	右手	左手	右手	左手
良好	<input type="checkbox"/>	<input type="checkbox"/>	<input type="checkbox"/>	<input type="checkbox"/>	<input type="checkbox"/>	<input type="checkbox"/>
尚可	<input type="checkbox"/>	<input type="checkbox"/>	<input type="checkbox"/>	<input type="checkbox"/>	<input type="checkbox"/>	<input type="checkbox"/>
不好	<input type="checkbox"/>	<input type="checkbox"/>	<input type="checkbox"/>	<input type="checkbox"/>	<input type="checkbox"/>	<input type="checkbox"/>
極差	<input type="checkbox"/>	<input type="checkbox"/>	<input type="checkbox"/>	<input type="checkbox"/>	<input type="checkbox"/>	<input type="checkbox"/>
無須評估	<input type="checkbox"/>	<input type="checkbox"/>	<input type="checkbox"/>	<input type="checkbox"/>	<input type="checkbox"/>	<input type="checkbox"/>

(9)是否有特殊生活習慣或嗜好：_____

2. 活動與參與：

(1)家中所要扮演之角色：居家工作者 外出工作者 家務執行者 其他_____

(2)執行日常活動：獨立完成 部分依賴
完全依賴（依賴活動說明或其他輔具使用_____）
其他_____

3. 使用情境：

(1)主要照顧者：_____
 (2)居住情形：獨居 與家人同住 其他：_____
 (3)住宅型式：磚造平房 木造平房 透天厝 公寓 集合式住宅
 (4)生活起居涵蓋樓層：_____ 有電梯(或爬梯機) 無電梯(或爬梯機)

4. 目前主要居家移行/移位輔具：

(1)水平移行(含跨越門檻)：不需要 扶手 單隻手杖 兩隻手杖 四腳拐 腋下拐
前臂拐 助行器 手推輪椅 電動輪椅 移位機
其他：_____

(2)垂直移行：不需要 扶手 單隻手杖 兩隻手杖 四腳拐 腋下拐 前臂拐
助行器 手推輪椅 電動輪椅 爬梯機 其他：_____

5. 居家環境與輔具評估：

(1)個案/家屬主訴：_____

(2)居家環境平面圖、使用情境相關說明及改善建議：(建議標示出各空間位置、個案動線等，欲改善空間可標明空間尺寸，並標明欲改善項目之相關數據，可附照片輔助說明，如：有多間浴廁空間需改善則需逐間說明)

現況問題說明圖片

改善建議說明圖片

三、規格配置建議

1. 環境現況與改善建議：

居家空間位置	環境現況	改善建議
住宅大門口(請見「附表-A」)	<input type="checkbox"/>	<input type="checkbox"/>
住宅內通路(請見「附表-A」)	<input type="checkbox"/>	<input type="checkbox"/>
浴廁空間(請見「附表-B」)	<input type="checkbox"/>	<input type="checkbox"/>
臥房空間(請見「附表-C」)	<input type="checkbox"/>	<input type="checkbox"/>
廚房空間(請見「附表-D」)	<input type="checkbox"/>	<input type="checkbox"/>
其他空間(請見「附表-E」)	<input type="checkbox"/>	<input type="checkbox"/>

2. 扶手裝設高度相關建議：

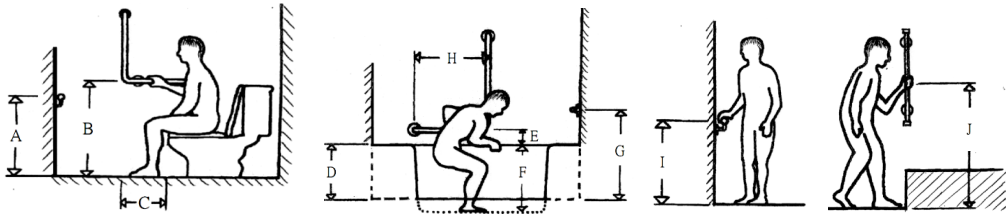

A: ___ cm B: ___ cm C: ___ cm D: ___ cm E: ___ cm F: ___ cm G: ___ cm
 H: ___ cm I(水平通路): ___ cm; I(樓梯): ___ cm; I(斜坡道): ___ cm; J: ___ cm
 其他特殊位置高度建議：

參考資料：

- 一般而言建議扶手使用圓形，直徑為 2.8~4 公分，扶手末端需向下或向牆面收尾以免勾到衣服（參照建築技術規則建築設計施工編第 167 條第 2 項規定）
- 固定式斜坡道、非固定式斜坡板坡度參考：（參照建築技術規則建築設計施工編第 167 條第 2 項規定）

高低差	20cm 以上	20cm 以下	5 公分以下	3 公分以下
坡度	1/12	1/10	1/5	1/2

3. 是否需要接受使用訓練：需要 不需要

4. 是否需要安排追蹤時間：需要 不需要

5. 其他建議事項：

「附表-A」：住宅大門口、住宅內通路之空間現況（視個案需求選擇需要評估的區域）

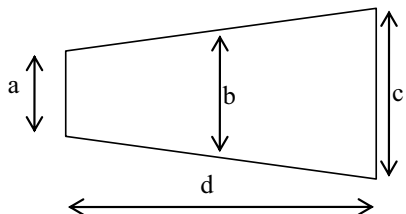
住宅大門口	<input type="checkbox"/> 門片： <input type="radio"/> 寬度不足 <input type="radio"/> 高度不足 <input type="radio"/> 門片類型不當 <input type="radio"/> 門片過重 <input type="radio"/> 裝設位置不當 <input type="radio"/> 門把類型不當 <input type="radio"/> 其他(_____) <input type="checkbox"/> 門檻/高低差： <input type="radio"/> 門檻過高 <input type="radio"/> 有高低落差(高度為_____公分， 段差前可淨空距離為_____公分) <input type="radio"/> 其他(_____)	<input type="checkbox"/> 斜坡： <input type="radio"/> 坡度過陡 <input type="radio"/> 材質不當 <input type="radio"/> 無防滑措施 <input type="radio"/> 其他(_____) <input type="checkbox"/> 色彩對比不當 <input type="checkbox"/> 明暗度： <input type="radio"/> 反光不足 <input type="radio"/> 過度反光 <input type="radio"/> 照明不足 <input type="radio"/> 照明過度 <input type="checkbox"/> 門前平台材質易滑/止滑效果不佳 <input type="checkbox"/> 無扶手設置/扶手設置不當 <input type="checkbox"/> 其他(_____)
水平通路	<input type="checkbox"/> 走道寬度不足： <input type="radio"/> 牆面間距離不足 <input type="radio"/> 物品堆放導致寬度不足 <input type="radio"/> 其他(_____) <input type="checkbox"/> 無扶手設置 <input type="checkbox"/> 扶手設置不當 <input type="checkbox"/> 高低差： 高度為_____公分 段差前可淨空距離為_____公分	<input type="checkbox"/> 地面止滑效果不佳 <input type="checkbox"/> 色彩對比不當 <input type="checkbox"/> 明暗度： <input type="radio"/> 反光不足 <input type="radio"/> 過度反光 <input type="radio"/> 照明不足 <input type="radio"/> 照明過度 <input type="checkbox"/> 缺乏電動移位裝置 <input type="checkbox"/> 其他(_____)
住宅內通路 垂直通路	<input type="checkbox"/> 斜坡： <input type="radio"/> 坡度過陡 <input type="radio"/> 材質不當 <input type="radio"/> 無防滑措施 <input type="radio"/> 其他(_____) <input type="checkbox"/> 樓梯問題： <input type="radio"/> 無扶手(缺 <input type="checkbox"/> 單側 <input type="checkbox"/> 雙側) <input type="radio"/> 缺乏電動移位裝置 <input type="checkbox"/> 樓梯型式： <input type="radio"/> 一般樓梯： 共_____層樓(<input type="checkbox"/> 直上型不需轉彎 <input type="checkbox"/> 180°轉彎 <input type="checkbox"/> 90°轉彎 <input type="checkbox"/> 其他_____)， 級寬_____公分，級深_____公分， 級高_____公分，傾角_____度， 迴轉平台寬_____公分，深_____公分	<input type="checkbox"/> 螺旋式樓梯： 共_____層樓，級高_____公分 樓梯梯面尺寸：a_____公分，b_____公分， c_____公分，d_____公分  <p>The diagram shows a trapezoidal shape representing a staircase tread. It has four vertical dimension lines: 'a' on the left side, 'b' in the middle, 'c' on the right side, and 'd' at the bottom representing the width. The top and bottom edges are parallel horizontal lines.</p> <input type="radio"/> 其他(_____) <input type="checkbox"/> 其他(_____)

「附表-A」：住宅大門口、住宅內通路之改善建議（視個案需求選擇需要評估的區域）

住宅 大門口	<input type="checkbox"/> 門片： <input type="radio"/> 增加寬度至_____公分 <input type="radio"/> 增加高度至_____公分 <input type="radio"/> 改變門片為_____型， 材質為_____ <input type="radio"/> 改變位置(向左/右移動_____公分) <input type="radio"/> 改變門把類型為_____型 <input type="checkbox"/> 門檻/高低差： <input type="radio"/> 門檻降低至_____公分 <input type="radio"/> 門檻進行 <input type="checkbox"/> 順平 <input type="checkbox"/> 剔除 <input type="radio"/> 設置固定式斜坡道(材質： <input type="checkbox"/> 泥作工程 <input type="checkbox"/> 金屬材質， 長度：_____公分，坡度為長：高=____：____) <input type="radio"/> 設置非固定式斜坡板(材質：_____， 長度：_____公分，荷重量 <input type="checkbox"/> 是 <input type="checkbox"/> 否需大於 180 公斤)	斜坡： <input type="radio"/> 改使用固定式斜坡道(長：高=____：____) <input type="radio"/> 改使用非固定式斜坡板(材質：_____， 長度：_____公分，荷重量 <input type="checkbox"/> 是 <input type="checkbox"/> 否需大於 180 公斤) <input type="radio"/> 施作防滑措施 <input type="checkbox"/> 色彩對比/明暗度： <input type="radio"/> 加裝反光貼條 <input type="radio"/> 進行消光處理 <input type="radio"/> 增加照明 <input type="radio"/> 增加遮陽物/減少照明 <input type="checkbox"/> 門前平台施作防滑措施 <input type="checkbox"/> 加裝扶手 (共加裝_____支，長度各為_____公分) <input type="checkbox"/> 其他(_____)
	<input type="checkbox"/> 增加走道寬度： <input type="radio"/> 重新隔間(增加地板面積_____平方公尺 →增加牆面：_____平方公尺) <input type="radio"/> 移除堆放物品 <input type="checkbox"/> 加裝扶手 (共加裝_____支，長度各為_____公分) <input type="checkbox"/> 高低差： <input type="radio"/> 降低至_____公分 <input type="radio"/> 進行 <input type="checkbox"/> 順平 <input type="checkbox"/> 剔除 <input type="radio"/> 設置固定式斜坡道(材質： <input type="checkbox"/> 泥作工程 <input type="checkbox"/> 金屬材質， 長度：_____公分，坡度為長：高=____：____)	<input type="radio"/> 設置非固定式斜坡板(材質：_____， 長度：_____公分，荷重量 <input type="checkbox"/> 是 <input type="checkbox"/> 否需大於 180 公斤) <input type="checkbox"/> 施作防滑措施 <input type="checkbox"/> 色彩對比/明暗度： <input type="radio"/> 加裝反光貼條 <input type="radio"/> 進行消光處理 <input type="radio"/> 增加照明 <input type="radio"/> 增加遮陽物/減少照明 <input type="checkbox"/> 使用電動移位裝置：_____ <input type="checkbox"/> 其他(_____)
	<input type="checkbox"/> 斜坡： <input type="radio"/> 改使用固定式斜坡道(長：高=____：____) <input type="radio"/> 改使用非固定式斜坡板(材質：_____， 長度：_____公分，荷重量 <input type="checkbox"/> 是 <input type="checkbox"/> 否需大於 180 公斤) <input type="radio"/> 施作防滑措施 <input type="checkbox"/> 加裝扶手：共加裝_____支，長度各為_____公分	<input type="checkbox"/> 使用電動移位裝置： <input type="radio"/> 爬梯機(型式： <input type="checkbox"/> 履帶式-直接座椅型 <input type="checkbox"/> 履帶式- 輪椅嵌入型 <input type="checkbox"/> 履帶式-平台型 <input type="checkbox"/> 輪動撐桿式- 直接座椅型 <input type="checkbox"/> 輪動撐桿式-輪椅嵌入型 <input type="checkbox"/> 軌 道式-直接座椅型 <input type="checkbox"/> 軌道式-平台型) <input type="checkbox"/> 其他(_____)
住宅 內通路	水平 通路	垂直 通路

「附表-B」：□浴廁空間之空間現況（視個案需求選擇需要評估的區域）

門 口	<input type="checkbox"/> 門片： <input type="radio"/> 寬度不足 <input type="radio"/> 高度不足 <input type="radio"/> 門片類型不當 <input type="radio"/> 門片過重 <input type="radio"/> 裝設位置不當 <input type="radio"/> 門把類型不當 <input type="radio"/> 其他(_____) <input type="checkbox"/> 門檻/高低差： <input type="radio"/> 門檻過高 <input type="radio"/> 有高低落差(高度為_____公分， 段差前可淨空距離為_____公分)	<input type="checkbox"/> 斜坡： <input type="radio"/> 坡度過陡 <input type="radio"/> 材質不當 <input type="radio"/> 無防滑措施 <input type="radio"/> 其他(_____) <input type="checkbox"/> 無扶手設置/扶手設置不當 <input type="checkbox"/> 其他(_____)
內 部 空 間	<input type="checkbox"/> 內部空間不足 <input type="checkbox"/> 無扶手設置/扶手設置不當 <input type="checkbox"/> 地板濕滑/地板材質不防滑 <input type="checkbox"/> 色彩對比不當	<input type="checkbox"/> 明暗度： <input type="radio"/> 反光不足 <input type="radio"/> 過度反光 <input type="radio"/> 照明不足 <input type="radio"/> 照明過度 <input type="checkbox"/> 其他(_____)
浴 缸	<input type="checkbox"/> 無浴缸但有使用需求 <input type="checkbox"/> 有裝設浴缸但無使用需求 <input type="checkbox"/> 有裝設浴缸但型式不當 <input type="checkbox"/> 有裝設浴缸但位置不當 <input type="checkbox"/> 需使用其他替代輔具	<input type="checkbox"/> 水龍頭型式不當 <input type="checkbox"/> 水龍頭位置不當 <input type="checkbox"/> 無扶手設置/扶手設置不當 <input type="checkbox"/> 易濕滑 <input type="checkbox"/> 其他(_____)
馬 桶	<input type="checkbox"/> 無馬桶但有使用需求 <input type="checkbox"/> 有裝設馬桶但無使用需求 <input type="checkbox"/> 有裝設馬桶但型式不當 <input type="checkbox"/> 有裝設馬桶但位置不當 <input type="checkbox"/> 馬桶座面高度不當	<input type="checkbox"/> 需使用其他替代輔具 <input type="checkbox"/> 沖水裝置型式/位置不當 <input type="checkbox"/> 無扶手設置/扶手設置不當 <input type="checkbox"/> 其他(_____)
洗 手 台 、 洗 臉 槽	<input type="checkbox"/> 無洗手台/洗臉槽但有使用需求 <input type="checkbox"/> 有裝設洗手台/洗臉槽但無使用需求 <input type="checkbox"/> 有裝設洗手台/洗臉槽但型式不當 <input type="checkbox"/> 有裝設洗手台/洗臉槽但位置不當 <input type="checkbox"/> 有裝設洗手台/洗臉槽但高度不當 <input type="checkbox"/> 水槽下方淨空間不足	<input type="checkbox"/> 需使用其他替代輔具 <input type="checkbox"/> 水龍頭型式不當 <input type="checkbox"/> 水龍頭位置不當 <input type="checkbox"/> 無扶手設置/扶手設置不當 <input type="checkbox"/> 其他(_____)

「附表-B」：浴廁空間之改善建議（視個案需求選擇需要評估的區域）

門口	<input type="checkbox"/> 門片： <input type="radio"/> 增加寬度至_____公分 <input type="radio"/> 增加高度至_____公分 <input type="radio"/> 改變門片為_____型， 材質為_____ <input type="radio"/> 改變位置(向左/右移動_____公分) <input type="radio"/> 改變門把類型為_____型 <input type="checkbox"/> 門檻/高低差： <input type="radio"/> 門檻降低至_____公分 <input type="radio"/> 門檻進行 <input type="checkbox"/> 順平 <input type="checkbox"/> 剔除 <input type="radio"/> 設置固定式斜坡道(材質： <input type="checkbox"/> 泥作工程 <input type="checkbox"/> 金屬材質， 長度：_____公分，坡度為長：高=____：____)	<input type="radio"/> 設置非固定式斜坡板(材質：____， 長度：_____公分，荷重量 <input type="checkbox"/> 是 <input type="checkbox"/> 否需大於 180 公斤) <input type="checkbox"/> 斜坡： <input type="radio"/> 改使用固定式斜坡道(長：高=____：____) <input type="radio"/> 改使用非固定式斜坡板(材質：____， 長度：_____公分，荷重量 <input type="checkbox"/> 是 <input type="checkbox"/> 否需大於 180 公斤) <input type="radio"/> 施作防滑措施 <input type="checkbox"/> 加裝扶手 (共加裝_____支，長度各為_____公分) <input type="checkbox"/> 其他(_____)
內部空間	<input type="checkbox"/> 增加內部空間： <input type="radio"/> 拆除現有 <input type="checkbox"/> 浴缸 <input type="checkbox"/> 馬桶 <input type="checkbox"/> 洗臉檯 <input type="checkbox"/> 其他(____) <input type="radio"/> 重新隔間(增加地板面積_____平方公尺 →增加牆面：_____平方公尺) <input type="checkbox"/> 加裝扶手： <input type="radio"/> 可動式扶手(共_____支) <input type="radio"/> 扶手(共_____支，長度各為_____公分)	<input type="checkbox"/> 施作防滑措施 <input type="checkbox"/> 色彩對比/明暗度： <input type="radio"/> 加裝反光貼條 <input type="radio"/> 進行消光處理 <input type="radio"/> 增加照明 <input type="radio"/> 減少照明 <input type="checkbox"/> 其他(_____)
浴缸	<input type="checkbox"/> 拆除浴缸 <input type="checkbox"/> 浴缸進行新增/更換： <input type="radio"/> 型式為：_____ <input type="radio"/> 設置位置為：_____ <input type="checkbox"/> 改使用其他輔具： <input type="radio"/> 沐浴椅 <input type="radio"/> 簡易浴槽/洗槽 <input type="radio"/> 其他(_____)	<input type="checkbox"/> 更改水龍頭型式為： <input type="radio"/> 感應式 <input type="radio"/> 撥桿式 <input type="radio"/> 單閥式 <input type="checkbox"/> 更改水龍頭位置至：_____ <input type="checkbox"/> 加裝扶手： <input type="radio"/> 可動式扶手(共_____支) <input type="radio"/> 扶手(共_____支，長度各為_____公分) <input type="checkbox"/> 施作防滑措施 <input type="checkbox"/> 其他(_____)
馬桶	<input type="checkbox"/> 拆除馬桶 <input type="checkbox"/> 馬桶進行新增/更換： <input type="radio"/> 型式為：_____ <input type="radio"/> 設置位置為：_____ <input type="radio"/> 座面高度為_____公分 <input type="checkbox"/> 改使用： <input type="radio"/> 便盆椅 <input type="radio"/> 其他(_____)	<input type="checkbox"/> 更改沖水裝置型式為：_____ <input type="checkbox"/> 更改沖水裝置位置至：_____ <input type="checkbox"/> 加裝扶手： <input type="radio"/> 可動式扶手(共_____支) <input type="radio"/> 扶手(共_____支，長度各為_____公分) <input type="checkbox"/> 其他(_____)
洗手台、洗臉槽	<input type="checkbox"/> 拆除洗手台/洗臉槽 <input type="checkbox"/> 洗手台/洗臉槽進行新增/更換： <input type="radio"/> 型式為：_____ <input type="radio"/> 設置位置為：_____ <input type="radio"/> 外緣高度為_____公分 <input type="radio"/> 下方淨空間：高度_____公分，深度_____公分	<input type="checkbox"/> 更改水龍頭型式為： <input type="radio"/> 感應式 <input type="radio"/> 撥桿式 <input type="radio"/> 單閥式 <input type="checkbox"/> 更改水龍頭位置至：_____ <input type="checkbox"/> 加裝扶手： <input type="radio"/> 可動式扶手(共_____支) <input type="radio"/> 扶手(共_____支，長度各為_____公分) <input type="checkbox"/> 其他(_____)

「附表-C」：臥房空間之空間現況與改善建議（視個案需求選擇需要評估的區域）

<p>臥房空間</p>	<p><input type="checkbox"/>門片： <input type="radio"/>寬度不足 <input type="radio"/>高度不足 <input type="radio"/>門片類型不當 <input type="radio"/>門片過重 <input type="radio"/>裝設位置不當 <input type="radio"/>門把類型不當 <input type="radio"/>其他(_____)</p> <p><input type="checkbox"/>門檻/高低差： <input type="radio"/>門檻過高 <input type="radio"/>有高低落差(高度為_____公分， 段差前可淨空距離為_____公分) <input type="radio"/>其他(_____)</p> <p><input type="checkbox"/>斜坡： <input type="radio"/>坡度過陡 <input type="radio"/>材質不當 <input type="radio"/>無防滑措施 <input type="radio"/>其他(_____)</p>	<p><input type="checkbox"/>臥房非與住家大門同一樓層→需另隔臥房</p> <p><input type="checkbox"/>空間不足</p> <p><input type="checkbox"/>為架高式和式地板</p> <p><input type="checkbox"/>色彩對比不足</p> <p><input type="checkbox"/>明暗度： <input type="radio"/>反光不足 <input type="radio"/>過度反光 <input type="radio"/>照明不足 <input type="radio"/>照明過度</p> <p><input type="checkbox"/>無扶手設置/扶手設置不當</p> <p><input type="checkbox"/>地板濕滑/地板材質不防滑</p> <p><input type="checkbox"/>床鋪型式/位置/高度不當</p> <p><input type="checkbox"/>其他(_____)</p>
<p>臥房空間</p>	<p><input type="checkbox"/>門片： <input type="radio"/>增加寬度至_____公分 <input type="radio"/>增加高度至_____公分 <input type="radio"/>改變門片為_____型， 材質為_____</p> <p><input type="radio"/>改變位置(向左/右移動_____公分) <input type="radio"/>改變門把類型為_____型</p> <p><input type="checkbox"/>門檻/高低差： <input type="radio"/>門檻降低至_____公分 <input type="radio"/>門檻進行<input type="checkbox"/>順平 <input type="checkbox"/>剔除 <input type="radio"/>設置固定式斜坡道(材質：_____)， 長度：_____公分，坡度為長：高=____：____) <input type="radio"/>設置非固定式斜坡板(材質：_____)， 長度：_____公分，荷重量<input type="checkbox"/>是 <input type="checkbox"/>否需大於 180 公斤)</p> <p><input type="checkbox"/>斜坡： <input type="radio"/>改使用固定式斜坡道(長：高=____：____) <input type="radio"/>改使用非固定式斜坡板(材質：_____)， 長度：_____公分，荷重量<input type="checkbox"/>是 <input type="checkbox"/>否需大於 180 公斤) <input type="radio"/>施作防滑措施</p>	<p><input type="checkbox"/>重新隔間：房間地板面積_____平方公尺 →增加牆面：_____平方公尺</p> <p><input type="checkbox"/>增加內部空間： <input type="radio"/>重新隔間(增加地板面積_____平方公尺 →增加牆面：_____平方公尺) <input type="radio"/>拆除現有_____</p> <p><input type="checkbox"/>色彩對比/明暗度： <input type="radio"/>加裝反光貼條 <input type="radio"/>進行消光處理 <input type="radio"/>增加照明 <input type="radio"/>減少照明</p> <p><input type="checkbox"/>加裝扶手(共_____支，長度各為_____公分)</p> <p><input type="checkbox"/>施作防滑措施</p> <p><input type="checkbox"/>更換床鋪： <input type="radio"/>型式：_____ <input type="radio"/>擺設位置：_____ <input type="radio"/>床面高度：_____</p> <p><input type="checkbox"/>其他(_____)</p>

「附表-D」：廚房空間之空間現況與改善建議（視個案需求選擇需要評估的區域）

廚房空間	<p><input type="checkbox"/>門片：</p> <ul style="list-style-type: none"> <input type="radio"/>寬度不足 <input type="radio"/>高度不足 <input type="radio"/>門片類型不當 <input type="radio"/>門片過重 <input type="radio"/>裝設位置不當 <input type="radio"/>門把類型不當 <input type="radio"/>其他(_____) <p><input type="checkbox"/>門檻/高低差：</p> <ul style="list-style-type: none"> <input type="radio"/>門檻過高 <input type="radio"/>有高低落差(高度為_____公分，段差前可淨空距離為_____公分) <input type="radio"/>其他(_____) <p><input type="checkbox"/>斜坡：</p> <ul style="list-style-type: none"> <input type="radio"/>坡度過陡 <input type="radio"/>材質不當 <input type="radio"/>無防滑措施 <input type="radio"/>其他(_____) <p><input type="checkbox"/>空間不足</p>	<p><input type="checkbox"/>明暗度：</p> <ul style="list-style-type: none"> <input type="radio"/>反光不足 <input type="radio"/>過度反光 <input type="radio"/>照明不足 <input type="radio"/>照明過度 <p><input type="checkbox"/>色彩對比不足</p> <p><input type="checkbox"/>有使用需求但無流理檯</p> <p><input type="checkbox"/>流理檯型式/高度不適用</p> <p><input type="checkbox"/>流理檯下淨空間不足</p> <p><input type="checkbox"/>水龍頭型式不當</p> <p><input type="checkbox"/>水龍頭位置不當</p> <p><input type="checkbox"/>抽油煙機型式/位置不當</p> <p><input type="checkbox"/>無扶手設置/扶手設置不當</p> <p><input type="checkbox"/>地板濕滑/地板材質不防滑</p> <p><input type="checkbox"/>其他(_____)</p>
廚房空間	<p><input type="checkbox"/>門片：</p> <ul style="list-style-type: none"> <input type="radio"/>增加寬度至_____公分 <input type="radio"/>增加高度至_____公分 <input type="radio"/>改變門片為_____型，材質為_____ <input type="radio"/>改變位置(向左/右移動_____公分) <input type="radio"/>改變門把為_____型 <p><input type="checkbox"/>門檻/高低差：</p> <ul style="list-style-type: none"> <input type="radio"/>門檻降低至_____公分 <input type="radio"/>門檻進行<input type="checkbox"/>順平 <input type="checkbox"/>剔除 <input type="radio"/>設置固定式斜坡道(材質：_____，長度：_____公分，坡度為長：高=____：____) <input type="radio"/>設置非固定式斜坡板(材質：_____，長度：_____公分，荷重量<input type="checkbox"/>是 <input type="checkbox"/>否需大於180公斤) <p><input type="checkbox"/>斜坡：</p> <ul style="list-style-type: none"> <input type="radio"/>改使用固定式斜坡道(長：高=____：____) <input type="radio"/>改使用非固定式斜坡板(材質：_____，長度：_____公分，荷重量<input type="checkbox"/>是 <input type="checkbox"/>否需大於180公斤) <input type="radio"/>施作防滑措施 	<p><input type="checkbox"/>增加內部空間：</p> <ul style="list-style-type: none"> <input type="radio"/>重新隔間(增加地板面積_____平方公尺 →增加牆面：_____平方公尺) <input type="radio"/>拆除現有_____ <p><input type="checkbox"/>色彩對比/明暗度：</p> <ul style="list-style-type: none"> <input type="radio"/>加裝反光貼條 <input type="radio"/>進行消光處理 <input type="radio"/>增加照明 <input type="radio"/>減少照明 <p><input type="checkbox"/>流理檯進行新增/更換：</p> <ul style="list-style-type: none"> <input type="radio"/>型式為：_____ <input type="radio"/>設置位置為：_____ <input type="radio"/>檯面高度為：_____公分 <input type="radio"/>下方淨空間：高度至少_____公分，深度至少_____公分 <p><input type="checkbox"/>更改水龍頭型式：</p> <ul style="list-style-type: none"> <input type="radio"/>感應式 <input type="radio"/>撥桿式 <input type="radio"/>單閥式 <p><input type="checkbox"/>更改水龍頭位置至：_____</p> <p><input type="checkbox"/>改善抽油煙機：</p> <ul style="list-style-type: none"> <input type="radio"/>型式為：_____ <input type="radio"/>抽油煙機下緣高度為_____公分 <p><input type="checkbox"/>加裝扶手(共_____支，長度各為_____公分)</p> <p><input type="checkbox"/>施作防滑措施</p> <p><input type="checkbox"/>其他(_____)</p>

四、補助建議【本評估報告書建議之輔具需經主管機關核定通過後方可購置】

居家無障礙設施與相關設備之建議：

建議使用，補充說明：_____

(總結如下表)

不建議改善，理由：_____

項目		空間	建議改善 (申請用)	實際改善 (檢核用)
門 A 款			共 _____ 處	共 _____ 處
門 B 款			共 _____ 處	共 _____ 處
固定式斜坡道			共 _____ 處	共 _____ 處
非固定式斜坡板	A 款		共 _____ 處	共 _____ 處
	B 款		共 _____ 處	共 _____ 處
	C 款		共 _____ 處	共 _____ 處
扶手	固定式		共 _____ 公分	共 _____ 公分
	可動式		共 _____ 支	共 _____ 支
水龍頭			共 _____ 個	共 _____ 個
防滑措施			共 _____ 處	共 _____ 處
反光貼條			共 _____ 處	共 _____ 處
消光處理			共 _____ 處	共 _____ 處
隔間			共 _____ 平方公尺	共 _____ 平方公尺
改善抽油煙機			共 _____ 處	共 _____ 處
改善流理台			共 _____ 處	共 _____ 處
改善洗臉台			共 _____ 處	共 _____ 處
改善馬桶			共 _____ 處	共 _____ 處
改善浴缸			共 _____ 處	共 _____ 處
壁掛式淋浴椅/床			共 _____ 處	共 _____ 處
特殊簡易洗槽			共 _____ 處	共 _____ 處
特殊簡易浴槽			共 _____ 處	共 _____ 處
架高式和式地板拆除			共 _____ 處	共 _____ 處
垂直升降設備 (爬梯機)	履帶式-直接座椅型	<input type="checkbox"/>	建議可購置	<input type="checkbox"/>
	履帶式-輪椅嵌入型	<input type="checkbox"/>	建議可購置	<input type="checkbox"/>
	履帶式-平台型	<input type="checkbox"/>	建議可購置	<input type="checkbox"/>
	輪動撐桿式-直接座椅型	<input type="checkbox"/>	建議可購置	<input type="checkbox"/>
	輪動撐桿式-輪椅嵌入型	<input type="checkbox"/>	建議可購置	<input type="checkbox"/>
	軌道式-直接座椅型	<input type="checkbox"/>	建議可購置	<input type="checkbox"/>
軌道式-平台型		<input type="checkbox"/>	建議可購置	<input type="checkbox"/>
其他(請詳述)				

評估單位： _____
評估人員： _____ 職稱： _____
評估日期： _____



五、檢核與追蹤紀錄

1. 輔具採購結果是否符合原處方輔具：

- 完全符合
- 功能、型式與原處方符合，部分規格及零配件略有出入，但大致符合。
- 功能、型式或規格與原處方有顯著差異，不符原處方精神。
- 其他： _____

2. 操作情形：

- 可順利完成操作
- 經指導後已了解如何操作
- 須安排訓練

檢核單位： _____
檢核人員： _____ 職稱： _____
檢核日期： _____

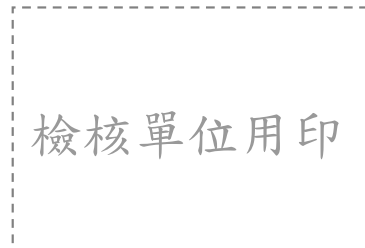

輔具評估報告書

輔具評估報告格式編號：20

輔具項目名稱：上肢義肢

一、基本資料

1. 姓名：	2. 性別： <input type="checkbox"/> 男 <input type="checkbox"/> 女
3. 國民身分證統一編號：	4. 生日： 年 月 日
5. 戶籍地： 縣(市) 鄉鎮市區 村(里) 路(街) 段 巷 弄 號 樓	
6. 聯絡地址： <input type="checkbox"/> 同戶籍地(下列免填) 縣(市) 鄉鎮市區 村(里) 路(街) 段 巷 弄 號 樓	
7-1. 是否領有身心障礙手冊/證明： <input type="checkbox"/> 無 <input type="checkbox"/> 有	
7-2. (舊制)身心障礙手冊類別： <input type="checkbox"/> 肢體障礙： <input type="checkbox"/> 上肢(手) <input type="checkbox"/> 下肢(腳) <input type="checkbox"/> 軀幹 <input type="checkbox"/> 四肢 <input type="checkbox"/> 視覺障礙 <input type="checkbox"/> 聽覺機能障礙 <input type="checkbox"/> 平衡機能障礙 <input type="checkbox"/> 聲音或語言機能障礙 <input type="checkbox"/> 智能障礙 <input type="checkbox"/> 重要器官失去功能 <input type="checkbox"/> 顏面損傷者 <input type="checkbox"/> 植物人 <input type="checkbox"/> 失智症 <input type="checkbox"/> 自閉症 <input type="checkbox"/> 慢性精神病患者 <input type="checkbox"/> 頑性(難治型)癲癇症 <input type="checkbox"/> 多重障礙者(須註明障礙類別與等級)：_____	
<input type="checkbox"/> 經中央衛生主管機關認定，因罕見疾病而致身心功能障礙	
<input type="checkbox"/> 其他經中央主管機關認定之身心障礙類別： <input type="checkbox"/> 染色體異常 <input type="checkbox"/> 先天代謝異常 <input type="checkbox"/> 其他先天缺陷	
7-3. (新制)身心障礙分類系統： <input type="checkbox"/> 神經系統構造及精神、心智功能 <input type="checkbox"/> 眼、耳及相關構造與感官功能及疼痛 <input type="checkbox"/> 涉及聲音與言語構造及其功能 <input type="checkbox"/> 循環、造血、免疫與呼吸系統構造及其功能 <input type="checkbox"/> 消化、新陳代謝與內分泌系統相關構造及其功能 <input type="checkbox"/> 泌尿與生殖系統相關構造及其功能 <input type="checkbox"/> 神經、肌肉、骨骼之移動相關構造及其功能 <input type="checkbox"/> 皮膚與相關構造及其功能	
8. 障礙等級： <input type="checkbox"/> 輕度 <input type="checkbox"/> 中度 <input type="checkbox"/> 重度 <input type="checkbox"/> 極重度	
9. 聯絡人：姓名： 與身心障礙者關係： 聯絡電話：	
10. 居住情況： <input type="checkbox"/> 獨居 <input type="checkbox"/> 與親友同住 <input type="checkbox"/> 安置機構 <input type="checkbox"/> 其他：_____	

二、使用評估

- 使用目的與活動需求(可複選)：日常生活 醫療 就學 就業 休閒與運動
- 輔具使用情境(可複選)：保護 美觀 一般操作 精細動作 粗重工作
其他特殊需求：_____
- 輔具穿著獨立性：獨立完成 他人部分協助 他人完全協助
- 目前使用的上肢義肢：
 - (1)已使用：_____年_____月(尚未使用者免填) 使用年限不明
 - (2)現有上肢義肢種類：部分手義肢 腕離斷義肢 肘下義肢 肘離斷義肢 肘上義肢
肩關節離斷義肢 肩胛骨離斷義肢
 - (3)輔具來源：自購 健保 社政 勞政 教育 其他：_____

- (4)目前使用情形：已損壞不堪修復，需更新
規格或功能不符使用者現在的需求，需更換
適合繼續使用，但需要另行購置一具於不同情境使用
其他：_____
5. 輔具使用之相關診斷(可複選)：截肢 中風偏癱(左/右) 脊髓損傷(頸/胸/腰/薦)
腦性麻痺或發展遲緩 運動神經元疾病 骨折或關節炎
心肺功能疾病 腦外傷 其他：_____
6. 此次欲申請義肢之部位：_____
7. 申請部位最近一次截肢日期：____年____月 截肢日期不明
8. 截肢原因：周邊血管疾病 外傷 腫瘤 先天缺損 其他：_____
9. 皮膚感覺：正常 喪失 幻肢覺或幻痛 無法施測，原因：_____
10. 循環與呼吸系統功能：正常 心臟功能障礙 血管功能障礙 淋巴水腫
呼吸功能障礙 其他：_____
11. 肌肉力量：無異常
異常，上肢：左側 右側 雙側，肩 肘 腕 手
下肢：左側 右側 雙側，髖 膝 踝 足
其他：_____
12. 肌肉張力：無異常
異常，過高：上肢：左側 右側 雙側，肩 肘 腕 手
下肢：左側 右側 雙側，髖 膝 踝 足
過低：上肢：左側 右側 雙側，肩 肘 腕 手
下肢：左側 右側 雙側，髖 膝 踝 足
其他：_____
13. 關節活動度：無受限
受限，上肢：左側 右側 雙側，肩 肘 腕 指 關節
下肢：左側 右側 雙側，髖 膝 踝 趾 關節
其他：_____
14. 需保護或變形之關節：無
有，上肢：左側 右側 雙側，肩 肘 腕 指 關節
下肢：左側 右側 雙側，髖 膝 踝 趾 關節
其他：_____
15. 異常反射：無 有，異常狀況簡述：_____
16. 協調功能障礙：無 有，異常狀況簡述：_____
17. 臂神經叢：無損傷 有，____側
18. 殘肢狀況：
(1)殘肢長度：肘下截肢，自肱骨外上髁以下：左側____公分 右側____公分
肘上截肢，自肩峰以下：左側____公分 右側____公分
(2)殘肢外型：漏斗型 葫蘆型 其他_____
- (3)傷口品質：已癒合 尚未癒合 其他_____

(4)腫脹消退情形：已消退完成 尚未消退完成 其他_____

19. 其他截肢部位：無 有：_____側_____截肢

三、規格配置建議

1. 輔具規格配置：

配置項目	配置日期： 年 月 日
義肢種類	<input type="checkbox"/> 部分手義肢 <input type="checkbox"/> 腕離斷或肘下義肢 <input type="checkbox"/> 肘離斷或肘上義肢 <input type="checkbox"/> 肩關節離斷或肩胛骨離斷義肢 <input type="checkbox"/> 更換美觀手套(限原義肢使用滿兩年)
義肢懸吊系統	<input type="checkbox"/> 八字型肩帶 <input type="checkbox"/> 九字型肩帶 <input type="checkbox"/> 髁上懸吊 <input type="checkbox"/> 馬鞍型 <input type="checkbox"/> 矽膠吸附式 <input type="checkbox"/> 其他：_____
肩關節	<input type="checkbox"/> 外展式 <input type="checkbox"/> 彎曲式 <input type="checkbox"/> 外展-彎曲式 <input type="checkbox"/> 旋轉球式 <input type="checkbox"/> 其他：_____
肘關節	<input type="checkbox"/> 皮帶彎曲式 <input type="checkbox"/> 單軸式 <input type="checkbox"/> 多軸式 <input type="checkbox"/> 倍增式 <input type="checkbox"/> 外接可固定式 <input type="checkbox"/> 內接可固定式 <input type="checkbox"/> 其他：_____
腕關節	<input type="checkbox"/> 固定摩擦式 <input type="checkbox"/> 快速交換式 <input type="checkbox"/> 可彎曲式 <input type="checkbox"/> 其他：_____
手部裝置	<input type="checkbox"/> 美觀手指(掌) <input type="checkbox"/> 功能手鈎 <input type="checkbox"/> 功能手掌 <input type="checkbox"/> 肌電義手 <input type="checkbox"/> 其他：_____
操作方式	<input type="checkbox"/> 非操作用 <input type="checkbox"/> 自體操控 <input type="checkbox"/> 肌電操控 <input type="checkbox"/> 混合式操控

2. 是否需要接受使用訓練：需要 不需要

3. 是否需要安排追蹤時間：需要 不需要

4. 其他建議事項：_____

四、補助建議【本評估報告書建議之輔具需經主管機關核定通過後方可購置】

上肢義肢之建議：

- 建議使用，補充說明：_____
- 更換美觀手套
- 部分手義肢
- 腕離斷義肢
- 肘下義肢
- 肘離斷義肢
- 肘上義肢
- 肩關節離斷義肢
- 肩胛骨離斷義肢
- 不建議使用，理由：_____

評估單位：_____

評估人員：_____ 職稱：_____

評估日期：_____



五、檢核與追蹤紀錄

1. 輔具採購結果是否符合原處方輔具：

- 完全符合
- 功能、形式與原處方符合，部分規格及零配件略有出入，但大致符合
- 功能、形式或規格與原處方有顯著差異，不符原處方精神
- 其他：_____

2. 修改、調整與使用訓練：

- 無須修改及調整
- 經修改調整後以符合使用需求，建議修改調整部位：_____
- 建議配合使用訓練以期能安全操作

檢核單位：_____

檢核人員：_____ 職稱：_____

檢核日期：_____



輔具評估報告書

輔具評估報告格式編號：21

輔具項目名稱：下肢義肢

一、基本資料

1. 姓名：	2. 性別： <input type="checkbox"/> 男 <input type="checkbox"/> 女
3. 國民身分證統一編號：	4. 生日： 年 月 日
5. 戶籍地： 縣(市) 鄉鎮市區 村(里) 路(街) 段 巷 弄 號 樓	
6. 聯絡地址： <input type="checkbox"/> 同戶籍地(下列免填) 縣(市) 鄉鎮市區 村(里) 路(街) 段 巷 弄 號 樓	
7-1. 是否領有身心障礙手冊/證明： <input type="checkbox"/> 無 <input type="checkbox"/> 有	
7-2. (舊制)身心障礙手冊類別：	
<input type="checkbox"/> 肢體障礙： <input type="checkbox"/> 上肢(手) <input type="checkbox"/> 下肢(腳) <input type="checkbox"/> 軀幹 <input type="checkbox"/> 四肢	
<input type="checkbox"/> 視覺障礙 <input type="checkbox"/> 聽覺機能障礙 <input type="checkbox"/> 平衡機能障礙 <input type="checkbox"/> 聲音或語言機能障礙	
<input type="checkbox"/> 智能障礙 <input type="checkbox"/> 重要器官失去功能 <input type="checkbox"/> 顏面損傷者 <input type="checkbox"/> 植物人 <input type="checkbox"/> 失智症	
<input type="checkbox"/> 自閉症 <input type="checkbox"/> 慢性精神病患者 <input type="checkbox"/> 頑性(難治型)癲癇症	
<input type="checkbox"/> 多重障礙者(須註明障礙類別與等級)：_____	
<input type="checkbox"/> 經中央衛生主管機關認定，因罕見疾病而致身心功能障礙	
<input type="checkbox"/> 其他經中央主管機關認定之身心障礙類別： <input type="checkbox"/> 染色體異常 <input type="checkbox"/> 先天代謝異常 <input type="checkbox"/> 其他先天缺陷	
7-3. (新制)身心障礙分類系統：	
<input type="checkbox"/> 神經系統構造及精神、心智功能 <input type="checkbox"/> 眼、耳及相關構造與感官功能及疼痛	
<input type="checkbox"/> 涉及聲音與言語構造及其功能 <input type="checkbox"/> 循環、造血、免疫與呼吸系統構造及其功能	
<input type="checkbox"/> 消化、新陳代謝與內分泌系統相關構造及其功能 <input type="checkbox"/> 泌尿與生殖系統相關構造及其功能	
<input type="checkbox"/> 神經、肌肉、骨骼之移動相關構造及其功能 <input type="checkbox"/> 皮膚與相關構造及其功能	
8. 障礙等級： <input type="checkbox"/> 輕度 <input type="checkbox"/> 中度 <input type="checkbox"/> 重度 <input type="checkbox"/> 極重度	
9. 聯絡人：姓名： _____ 與身心障礙者關係： _____ 聯絡電話： _____	
10. 居住情況： <input type="checkbox"/> 獨居 <input type="checkbox"/> 與親友同住 <input type="checkbox"/> 安置機構 <input type="checkbox"/> 其他：_____	

二、使用評估

- 使用目的與活動需求(可複選)：日常生活 醫療 就學 就業 休閒與運動
- 輔具使用環境(可複選)：室內 戶外 社區、公園或學校 經常需要上下階梯
經常需要行經斜坡
- 輔具使用情境：僅站立 短距離步行 長距離步行 障礙路面步行 運動用
其他特殊需求：_____
- 常用交通工具：輪椅 腳踏車 機車 汽車 大眾運輸工具 其他：_____
- 輔具穿著獨立性：獨立完成 他人部分協助 他人完全協助

6. 目前使用的下肢義肢：

- (1) 已使用：____年____月(尚未使用者免填) 使用年限不明
- (2) 現有下肢義肢種類： 部分足義肢 踝離斷義肢 膝下義肢 膝離斷義肢 膝上義肢
 髖離斷義肢 半骨盆切除義肢
- (3) 輔具來源： 自購 健保 社政 勞政 教育 其他：_____
- (4) 目前使用情形： 已損壞不堪修復，需更新
 規格或功能不符使用者現在的需求，需更換
 適合繼續使用，但需要另行購置一具於不同情境使用
 其他：_____

7. 輔具使用之相關診斷(可複選)： 截肢 中風偏癱(左/右) 脊髓損傷(頸/胸/腰/薦)

- 腦性麻痺或發展遲緩 運動神經元疾病 骨折或關節炎
 心肺功能疾病 腦外傷 其他：_____

8. 此次欲申請義肢之部位：_____

9. 申請部位最近一次截肢日期：____年____月 截肢日期不明10. 截肢原因： 周邊血管疾病 外傷 腫瘤 先天缺損 其他：_____11. 皮膚感覺： 正常 喪失 幻肢覺或幻痛 無法施測，原因：_____12. 循環與呼吸系統功能： 正常 心臟功能障礙 血管功能障礙 淋巴水腫
 呼吸功能障礙 其他：_____13. 肌肉力量： 無異常

- 異常，上肢： 左側 右側 雙側， 肩 肘 腕 手
下肢： 左側 右側 雙側， 髖 膝 踝 足
 其他：_____

14. 肌肉張力： 無異常

- 異常， 過高：上肢： 左側 右側 雙側， 肩 肘 腕 手
下肢： 左側 右側 雙側， 髖 膝 踝 足
 過低：上肢： 左側 右側 雙側， 肩 肘 腕 手
下肢： 左側 右側 雙側， 髖 膝 踝 足
 其他：_____

15. 關節活動度： 無受限

- 受限，上肢： 左側 右側 雙側， 肩 肘 腕 指 關節
下肢： 左側 右側 雙側， 髖 膝 踝 趾 關節
 其他：_____

16. 需保護或變形之關節： 無

- 有，上肢： 左側 右側 雙側， 肩 肘 腕 指 關節
下肢： 左側 右側 雙側， 髖 膝 踝 趾 關節
 其他：_____

17. 異常反射： 無 有，異常狀況簡述：_____18. 協調功能障礙： 無 有，異常狀況簡述：_____

19. 殘肢狀況：

- (1)殘肢長度：膝下截肢自脛骨平台以下：左側____公分 右側____公分
 膝上截肢自股骨大轉子以下：左側____公分 右側____公分
- (2)殘肢外型：漏斗型 葫蘆型 其他_____
- (3)傷口品質：已癒合 尚未癒合 其他_____
- (4)腫脹消退情形：已消退完成 尚未消退完成 其他_____
- (5)對濕熱環境耐受度：能忍受 無法忍受

20. 其他截肢部位：無 有，____側_____截肢

三、規格配置建議

1. 輔具規格配置：

配置項目	配置日期： 年 月 日	
義肢種類	<input type="checkbox"/> 部分足義肢 <input type="checkbox"/> 踝離斷義肢 <input type="checkbox"/> 膝下義肢 <input type="checkbox"/> 膝離斷義肢 <input type="checkbox"/> 膝上義肢 <input type="checkbox"/> 髖離斷義肢 <input type="checkbox"/> 半骨盆切除義肢 <input type="checkbox"/> 更換義肢腳掌組(限原義肢使用滿兩年者)	
義肢懸吊系統	膝下截肢	<input type="checkbox"/> 大腿皮套 <input type="checkbox"/> 髁上皮帶 <input type="checkbox"/> 髁上懸吊 <input type="checkbox"/> 臏上髁上懸吊 <input type="checkbox"/> 矽膠吸附式 <input type="checkbox"/> 其他：_____
	膝上截肢	<input type="checkbox"/> 傳統皮帶 <input type="checkbox"/> 希利氏帶 <input type="checkbox"/> 傳統吸附式 <input type="checkbox"/> 矽膠吸附式 <input type="checkbox"/> 骨盆固定帶 <input type="checkbox"/> 其他：_____
主體連結組件	<input type="checkbox"/> 內骨骼式 <input type="checkbox"/> 外骨骼式	
髖關節	<input type="checkbox"/> 固定式 <input type="checkbox"/> 活動式 <input type="checkbox"/> 其他：_____	
膝關節	<input type="checkbox"/> 手動固定式 <input type="checkbox"/> 安全膝 <input type="checkbox"/> 單軸膝 <input type="checkbox"/> 多連桿式 <input type="checkbox"/> 氣壓式 <input type="checkbox"/> 液壓式 <input type="checkbox"/> 電腦控制 <input type="checkbox"/> 其他：_____	
腳掌及踝關節	<input type="checkbox"/> 固定式踝關節 <input type="checkbox"/> 單軸腳掌 <input type="checkbox"/> 多軸腳掌 <input type="checkbox"/> 儲能式腳掌 <input type="checkbox"/> 其他：_____	

2. 是否需要接受使用訓練：需要 不需要

3. 是否需要安排追蹤時間：需要 不需要

4. 其他建議事項：_____

四、補助建議【本評估報告書建議之輔具需經主管機關核定通過後方可購置】

下肢義肢之建議：

- 建議使用，補充說明：_____
 - 更換義肢腳掌組
 - 部分足義肢
 - 踝離斷義肢
 - 膝下義肢
 - 膝離斷義肢
 - 膝上義肢
 - 髖離斷義肢
 - 半骨盆切除義肢
- 不建議使用，理由：_____

評估單位：_____

評估人員：_____ 職稱：_____

評估日期：_____



五、檢核與追蹤紀錄

1. 輔具採購結果是否符合原處方輔具：

- 完全符合
- 功能、形式與原處方符合，部分規格及零配件略有出入，但大致符合
- 功能、形式或規格與原處方有顯著差異，不符原處方精神
- 其他：_____

2. 修改、調整與使用訓練：

- 無須修改及調整
- 經修改調整後以符合使用需求，建議修改調整部位：_____
- 建議配合使用訓練以期能安全操作

檢核單位：_____

檢核人員：_____ 職稱：_____

檢核日期：_____



輔具評估報告書

輔具評估報告格式編號：22

輔具項目名稱：上下肢矯具

一、基本資料

1. 姓名：	2. 性別： <input type="checkbox"/> 男 <input type="checkbox"/> 女
3. 國民身分證統一編號：	4. 生日： 年 月 日
5. 戶籍地： 縣(市) 鄉鎮市區 村(里) 路(街) 段 巷 弄 號 樓	
6. 聯絡地址： <input type="checkbox"/> 同戶籍地(下列免填) 縣(市) 鄉鎮市區 村(里) 路(街) 段 巷 弄 號 樓	
7-1. 是否領有身心障礙手冊/證明： <input type="checkbox"/> 無 <input type="checkbox"/> 有	
7-2. (舊制)身心障礙手冊類別： <input type="checkbox"/> 肢體障礙： <input type="checkbox"/> 上肢(手) <input type="checkbox"/> 下肢(腳) <input type="checkbox"/> 軀幹 <input type="checkbox"/> 四肢 <input type="checkbox"/> 視覺障礙 <input type="checkbox"/> 聽覺機能障礙 <input type="checkbox"/> 平衡機能障礙 <input type="checkbox"/> 聲音或語言機能障礙 <input type="checkbox"/> 智能障礙 <input type="checkbox"/> 重要器官失去功能 <input type="checkbox"/> 顏面損傷者 <input type="checkbox"/> 植物人 <input type="checkbox"/> 失智症 <input type="checkbox"/> 自閉症 <input type="checkbox"/> 慢性精神病患者 <input type="checkbox"/> 頑性(難治型)癲癇症 <input type="checkbox"/> 多重障礙者(須註明障礙類別與等級)：_____ <input type="checkbox"/> 經中央衛生主管機關認定，因罕見疾病而致身心功能障礙 <input type="checkbox"/> 其他經中央主管機關認定之身心障礙類別： <input type="checkbox"/> 染色體異常 <input type="checkbox"/> 先天代謝異常 <input type="checkbox"/> 其他先天缺陷	
7-3. (新制)身心障礙分類系統： <input type="checkbox"/> 神經系統構造及精神、心智功能 <input type="checkbox"/> 眼、耳及相關構造與感官功能及疼痛 <input type="checkbox"/> 涉及聲音與言語構造及其功能 <input type="checkbox"/> 循環、造血、免疫與呼吸系統構造及其功能 <input type="checkbox"/> 消化、新陳代謝與內分泌系統相關構造及其功能 <input type="checkbox"/> 泌尿與生殖系統相關構造及其功能 <input type="checkbox"/> 神經、肌肉、骨骼之移動相關構造及其功能 <input type="checkbox"/> 皮膚與相關構造及其功能	
8. 障礙等級： <input type="checkbox"/> 輕度 <input type="checkbox"/> 中度 <input type="checkbox"/> 重度 <input type="checkbox"/> 極重度	
9. 聯絡人：姓名： 與身心障礙者關係： 聯絡電話：	
10. 居住情況： <input type="checkbox"/> 獨居 <input type="checkbox"/> 與親友同住 <input type="checkbox"/> 安置機構 <input type="checkbox"/> 其他：_____	

二、使用評估

1. 使用目的與活動需求(可複選)：日常生活 醫療 就學 就業 休閒與運動
2. 輔具使用環境(可複選)：室內 戶外 社區、公園或學校
經常需要上下階梯 經常需要行經斜坡
3. 輔具使用情境(可複選)：僅供站立 短距離步行 長距離步行 障礙路面步行 運動用
其他特殊需求：_____
4. 常用交通工具：輪椅 腳踏車 機車 汽車 大眾運輸工具 其他：_____
5. 輔具穿著獨立性：獨立完成 他人部分協助 他人完全協助

6. 目前使用的上下肢矯具：

(1) 已使用：____年____月(尚未使用者免填) 使用年限不明(2) 現有上下肢矯具部位： 右側 左側 雙側種類： 髖膝踝足矯具 膝踝足矯具 踝足部矯具 髖部矯具
 膝部副木 肘部副木(3) 輔具來源： 自購 健保 社政 勞政 教育 其他：_____(4) 目前使用情形： 已損壞不堪修復，需更新 規格或功能不符使用者現在的需求，需更換 適合繼續使用，但需要另行購置一具於不同情境使用 其他：_____7. 輔具使用之相關診斷(可複選)： 中風偏癱(左/右) 脊髓損傷(頸/胸/腰/薦) 腦性麻痺或發展遲緩 運動神經元疾病 骨折或關節炎 心肺功能疾病 腦外傷 其他：_____8. 皮膚感覺： 正常 異常：_____ 喪失：_____ 無法施測，原因：_____9. 循環與呼吸系統功能： 正常 呼吸功能障礙 心臟功能障礙 血管功能障礙 淋巴水腫 其他：_____10. 未用矯具可否獨立行走： 無法行走 可獨立行走 可行走但需他人或輔具協助11. 肌肉力量： 無異常 異常，上肢： 左側 右側 雙側， 肩 肘 腕 手下肢： 左側 右側 雙側， 髖 膝 踝 足 其他：_____12. 肌肉張力： 無異常 異常， 過高：上肢： 左側 右側 雙側， 肩 肘 腕 手下肢： 左側 右側 雙側， 髖 膝 踝 足 過低：上肢： 左側 右側 雙側， 肩 肘 腕 手下肢： 左側 右側 雙側， 髖 膝 踝 足 其他：_____13. 關節活動度： 無受限 受限，上肢： 左側 右側 雙側， 肩 肘 腕 指 關節下肢： 左側 右側 雙側， 髖 膝 踝 趾 關節 其他：_____14. 需保護或變形之關節： 無 有，上肢： 左側 右側 雙側， 肩 肘 腕 指 關節下肢： 左側 右側 雙側， 髖 膝 踝 趾 關節 其他：_____15. 異常反射： 無 有，異常狀況簡述：_____16. 雙下肢長度： 相等 不相等，_____側，短_____公分17. 皮膚狀況： 無破損 有破損，_____側，位置：_____18. 有無接受矯正手術或裝有內固定： 無 有

三、規格配置建議

1. 輔具規格配置：

配置項目	配置日期： 年 月 日
矯具之種類	<input type="checkbox"/> 左側 <input type="checkbox"/> 右側 <input type="checkbox"/> 雙側 <input type="checkbox"/> 腕膝踝足矯具 <input type="checkbox"/> 膝踝足矯具 <input type="checkbox"/> 踝足部矯具 <input type="checkbox"/> 腕部矯具 <input type="checkbox"/> 膝部副木 <input type="checkbox"/> 肘部副木 <input type="checkbox"/> 支架鞋具(與下肢支架金屬立柱固定連結，完整包覆足部，不得僅為托足板形式)
腕關節	<input type="checkbox"/> 活動關節式 <input type="checkbox"/> 關節帶鎖式 <input type="checkbox"/> 撥號盤式 <input type="checkbox"/> 外展式 <input type="checkbox"/> 其他：_____
膝關節	<input type="checkbox"/> 活動關節式 <input type="checkbox"/> 關節帶鎖式 <input type="checkbox"/> 撥號盤式 <input type="checkbox"/> 限制活動範圍式 <input type="checkbox"/> 後扳上鎖式 <input type="checkbox"/> 多軸關節式 <input type="checkbox"/> 軸心後移式(Offset) <input type="checkbox"/> 其他：_____
踝關節	<input type="checkbox"/> 固定式 <input type="checkbox"/> 關節式 <input type="checkbox"/> 彈簧輔助式 <input type="checkbox"/> 其他：_____
其他配件 (可複選)	<input type="checkbox"/> 骨盆帶 <input type="checkbox"/> 膝蓋壓皮 <input type="checkbox"/> 加強固定帶 <input type="checkbox"/> 內側 T 字帶 <input type="checkbox"/> 外側 T 字帶 <input type="checkbox"/> 大腿固定半月帶 <input type="checkbox"/> 小腿固定半月帶 <input type="checkbox"/> 其他：_____
矯具製作材質	<input type="checkbox"/> 金屬 <input type="checkbox"/> 塑膠 <input type="checkbox"/> 碳纖維 <input type="checkbox"/> 其他：_____

2. 是否需要接受使用訓練：需要 不需要

3. 是否需要安排追蹤時間：需要 不需要

4. 其他建議事項：_____

四、補助建議【本評估報告書建議之輔具需經主管機關核定通過後方可購置】

矯具之建議：

建議使用，補充說明：_____

(若雙側不同請註明)

踝足矯具： 左側 右側 雙側

膝踝足矯具： 左側 右側 雙側

髖膝踝足矯具： 左側 右側 雙側

髖部矯具： 左側 右側 雙側

膝部副木： 左側 右側 雙側

肘部副木： 左側 右側 雙側

支架鞋具： 左側 右側 雙側

不建議使用，理由：_____

評估單位：_____

評估人員：_____ 職稱：_____

評估日期：_____



五、檢核與追蹤紀錄

1. 輔具採購結果是否符合原處方輔具：

完全符合

功能、形式與原處方符合，部分規格及零配件略有出入，但大致符合

功能、形式或規格與原處方有顯著差異，不符原處方精神

其他：_____

2. 修改、調整與使用訓練：

無須修改及調整

經修改調整後以符合使用需求，建議修改調整部位：_____

建議配合使用訓練以期能安全操作

檢核單位：_____

檢核人員：_____ 職稱：_____

檢核日期：_____



輔具評估報告書

輔具評估報告格式編號：23

輔具項目名稱：脊柱矯具

一、基本資料

1. 姓名：	2. 性別： <input type="checkbox"/> 男 <input type="checkbox"/> 女
3. 國民身分證統一編號：	4. 生日： 年 月 日
5. 戶籍地： 縣(市) 鄉鎮市區 村(里) 路(街) 段 巷 弄 號 樓	
6. 聯絡地址： <input type="checkbox"/> 同戶籍地(下列免填) 縣(市) 鄉鎮市區 村(里) 路(街) 段 巷 弄 號 樓	
7-1. 是否領有身心障礙手冊/證明： <input type="checkbox"/> 無 <input type="checkbox"/> 有	
7-2. (舊制)身心障礙手冊類別： <input type="checkbox"/> 肢體障礙： <input type="checkbox"/> 上肢(手) <input type="checkbox"/> 下肢(腳) <input type="checkbox"/> 軀幹 <input type="checkbox"/> 四肢 <input type="checkbox"/> 視覺障礙 <input type="checkbox"/> 聽覺機能障礙 <input type="checkbox"/> 平衡機能障礙 <input type="checkbox"/> 聲音或語言機能障礙 <input type="checkbox"/> 智能障礙 <input type="checkbox"/> 重要器官失去功能 <input type="checkbox"/> 顏面損傷者 <input type="checkbox"/> 植物人 <input type="checkbox"/> 失智症 <input type="checkbox"/> 自閉症 <input type="checkbox"/> 慢性精神病患者 <input type="checkbox"/> 頑性(難治型)癲癇症 <input type="checkbox"/> 多重障礙者(須註明障礙類別與等級)：_____ <input type="checkbox"/> 經中央衛生主管機關認定，因罕見疾病而致身心功能障礙 <input type="checkbox"/> 其他經中央主管機關認定之身心障礙類別： <input type="checkbox"/> 染色體異常 <input type="checkbox"/> 先天代謝異常 <input type="checkbox"/> 其他先天缺陷	
7-3. (新制)身心障礙分類系統： <input type="checkbox"/> 神經系統構造及精神、心智功能 <input type="checkbox"/> 眼、耳及相關構造與感官功能及疼痛 <input type="checkbox"/> 涉及聲音與言語構造及其功能 <input type="checkbox"/> 循環、造血、免疫與呼吸系統構造及其功能 <input type="checkbox"/> 消化、新陳代謝與內分泌系統相關構造及其功能 <input type="checkbox"/> 泌尿與生殖系統相關構造及其功能 <input type="checkbox"/> 神經、肌肉、骨骼之移動相關構造及其功能 <input type="checkbox"/> 皮膚與相關構造及其功能	
8. 障礙等級： <input type="checkbox"/> 輕度 <input type="checkbox"/> 中度 <input type="checkbox"/> 重度 <input type="checkbox"/> 極重度	
9. 聯絡人：姓名： 與身心障礙者關係： 聯絡電話：	
10. 居住情況： <input type="checkbox"/> 獨居 <input type="checkbox"/> 與親友同住 <input type="checkbox"/> 安置機構 <input type="checkbox"/> 其他：_____	

二、使用評估

1. 使用目的與活動需求(可複選)：日常生活 醫療 就學 就業 休閒與運動
2. 輔具使用環境(可複選)：室內 戶外 社區、公園或學校 經常需要上下階梯
經常需要彎腰、蹲下、或乘坐矮凳
3. 脊柱矯具功能：保護 預防變形惡化 矯正變形 其他特殊需求：_____
4. 輔具穿著獨立性：獨立完成 他人部分協助 他人完全協助
5. 目前使用的脊柱矯具：
(1)已使用：_____年_____月(尚未使用者免填) 使用年限不明
(2)現有脊柱矯具種類：支持性背架 A 款 支持性背架 B 款 脊柱側彎矯正背架
(3)輔具來源：自購 健保 社政 勞政 教育 其他：_____

- (4)目前使用情形：已損壞不堪修復，需更新
規格或功能不符使用者現在的需求，需更換
適合繼續使用，但需要另行購置一具於不同場所使用
其他：_____
6. 輔具使用之相關診斷(可複選)：中風偏癱(左/右) 脊髓損傷(頸/胸/腰/薦)
腦性麻痺或發展遲緩 運動神經元疾病 骨折或關節炎
心肺功能疾病 腦外傷 其他：_____
7. 皮膚感覺：正常 異常：_____ 喪失：_____ 無法施測，原因：_____
8. 皮膚狀況：無破損
有破損，位置：_____
9. 循環與呼吸系統功能：正常 呼吸功能障礙 心臟功能障礙 血管功能障礙
淋巴水腫 其他：_____
10. 雙下肢長度：相等 不相等，_____側，短_____公分
11. 肌力及柔軟度：無異常
異常，腹部屈肌：肌力不足 長度太長 長度太短 張力過強
大腿屈肌：肌力不足 長度太長 長度太短 張力過強
下背伸肌：肌力不足 長度太長 長度太短 張力過強
臀部伸肌：肌力不足 長度太長 長度太短 張力過強
12. 脊柱前後曲度：無異常
異常，頸椎：過大 不足
胸椎：過大 不足
腰椎：過大 不足
13. 脊柱側彎類型：C型 S型
角度：_____，主要凸向：_____側，頂點位置：_____
- 預期脊柱變形是否惡化：是 否
脊柱變形是否需矯正：是 否
14. 需支持或保護之脊柱範圍：第二腰椎：以上 以下
需限制軀幹動作：前彎 後彎 側彎 旋轉
15. 有無接受矯正手術或裝有內固定：無 有

三、規格配置建議

1. 輔具規格配置：

配置項目	配置日期： 年 月 日	
背架種類	<input type="checkbox"/> 頸胸腰薦椎背架 <input type="checkbox"/> 頸胸椎背架 <input type="checkbox"/> 胸腰薦椎背架 <input type="checkbox"/> 腰薦椎背架 <input type="checkbox"/> 其他：_____	
項目	<input type="checkbox"/> 支持性背架 <input type="checkbox"/> A 款：含金屬立柱、胸帶、及骨盆帶，並能限制軀幹動作。 <input type="checkbox"/> B 款：以石膏於軀幹取模，並以高溫熱塑型材料量身訂製。 <input type="checkbox"/> 脊柱側彎矯正背架：根據三點壓力原理，而能積極矯正脊柱側彎及旋轉變形之取模製作背架。	
零組件	背架主體材質	<input type="checkbox"/> 金屬 <input type="checkbox"/> 塑膠 <input type="checkbox"/> 其他：_____
	其他配件	<input type="checkbox"/> 骨盆帶 <input type="checkbox"/> 束腹帶 <input type="checkbox"/> 加強固定帶 <input type="checkbox"/> 脊柱旁支撐 <input type="checkbox"/> 其他：_____

2. 是否需要接受使用訓練：需要 不需要

3. 是否需要安排追蹤時間：需要 不需要

4. 其他建議事項：_____

四、補助建議【本評估報告書建議之輔具需經主管機關核定通過後方可購置】

脊柱矯具之建議：

建議使用，補充說明：_____

支持性背架 A 款

支持性背架 B 款

脊柱側彎矯正背架

不建議使用，理由：_____

評估單位：_____

評估人員：_____ 職稱：_____

評估日期：_____



五、檢核與追蹤紀錄

1. 輔具採購結果是否符合原處方輔具：

完全符合

功能、形式與原處方符合，部分規格及零配件略有出入，但大致符合

功能、形式或規格與原處方有顯著差異，不符原處方精神

其他：_____

2. 修改、調整與使用訓練：

無須修改及調整

經修改調整後以符合使用需求，建議修改調整部位：_____

建議配合使用訓練以期能安全操作

檢核單位：_____

檢核人員：_____ 職稱：_____

檢核日期：_____

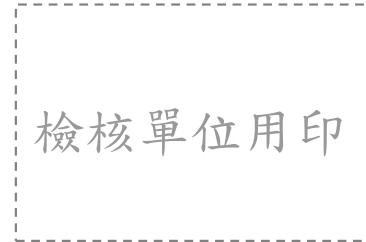

輔具評估報告書

輔具評估報告格式編號：24

輔具項目名稱：量身訂製之特製鞋 (榿頭開發單側/雙側)

一、基本資料

1. 姓名：	2. 性別： <input type="checkbox"/> 男 <input type="checkbox"/> 女
3. 國民身分證統一編號：	4. 生日： 年 月 日
5. 戶籍地： 縣(市) 鄉鎮市區 村(里) 路(街) 段 巷 弄 號 樓	
6. 聯絡地址： <input type="checkbox"/> 同戶籍地(下列免填) 縣(市) 鄉鎮市區 村(里) 路(街) 段 巷 弄 號 樓	
7-1. 是否領有身心障礙手冊/證明： <input type="checkbox"/> 無 <input type="checkbox"/> 有	
7-2. (舊制)身心障礙手冊類別： <input type="checkbox"/> 肢體障礙： <input type="checkbox"/> 上肢(手) <input type="checkbox"/> 下肢(腳) <input type="checkbox"/> 軀幹 <input type="checkbox"/> 四肢 <input type="checkbox"/> 視覺障礙 <input type="checkbox"/> 聽覺機能障礙 <input type="checkbox"/> 平衡機能障礙 <input type="checkbox"/> 聲音或語言機能障礙 <input type="checkbox"/> 智能障礙 <input type="checkbox"/> 重要器官失去功能 <input type="checkbox"/> 顏面損傷者 <input type="checkbox"/> 植物人 <input type="checkbox"/> 失智症 <input type="checkbox"/> 自閉症 <input type="checkbox"/> 慢性精神病患者 <input type="checkbox"/> 頑性(難治型)癲癇症 <input type="checkbox"/> 多重障礙者(須註明障礙類別與等級)：_____	
<input type="checkbox"/> 經中央衛生主管機關認定，因罕見疾病而致身心功能障礙	
<input type="checkbox"/> 其他經中央主管機關認定之身心障礙類別： <input type="checkbox"/> 染色體異常 <input type="checkbox"/> 先天代謝異常 <input type="checkbox"/> 其他先天缺陷	
7-3. (新制)身心障礙分類系統： <input type="checkbox"/> 神經系統構造及精神、心智功能 <input type="checkbox"/> 眼、耳及相關構造與感官功能及疼痛 <input type="checkbox"/> 涉及聲音與言語構造及其功能 <input type="checkbox"/> 循環、造血、免疫與呼吸系統構造及其功能 <input type="checkbox"/> 消化、新陳代謝與內分泌系統相關構造及其功能 <input type="checkbox"/> 泌尿與生殖系統相關構造及其功能 <input type="checkbox"/> 神經、肌肉、骨骼之移動相關構造及其功能 <input type="checkbox"/> 皮膚與相關構造及其功能	
8. 障礙等級： <input type="checkbox"/> 輕度 <input type="checkbox"/> 中度 <input type="checkbox"/> 重度 <input type="checkbox"/> 極重度	
9. 聯絡人：姓名： 與身心障礙者關係： 聯絡電話：	
10. 居住情況： <input type="checkbox"/> 獨居 <input type="checkbox"/> 與親友同住 <input type="checkbox"/> 安置機構 <input type="checkbox"/> 其他：_____	

二、使用評估

- 使用目的與活動需求(可複選)：日常生活 醫療 就學 就業 休閒與運動
其他：_____
- 輔具使用環境(可複選)：家中 學校 社區 職場 其他：_____
- 現有步行相關輔具(可複選)：柺杖 助行器 帶輪型助步車(助行椅) 支架鐵鞋
其他：_____
- 目前使用的量身訂製之特製鞋：
(1)已使用：_____年_____月(尚未使用者免填) 使用年限不明
(2)輔具來源：自購 社政 勞政 教育 其他：_____
- (3)目前使用情形：已損壞不堪修復，需更新

- 規格或功能不符使用者現在的需求，需更換
- 適合繼續使用，但需要另行購置一雙於不同場所使用
- 其他：_____

5. 輔具使用之相關診斷(可複選)：

(1)先天性或疾病(或意外傷害)所造成足部異常者，原因描述：

- 中風偏癱(左/右) 脊髓損傷(頸/胸/腰/薦) 腦性麻痺或發展遲緩 小兒麻痺
- 運動神經元疾病 下肢骨折或截肢 關節炎 心肺功能疾病 肌肉萎縮症
- 腦外傷 長短腳 糖尿病 其他：_____

(2)足部變型部位，描述或圈選部位：

左 右，描述：_____

足部特殊註記：雞眼 足繭 植皮 潰瘍 紅腫 缺損

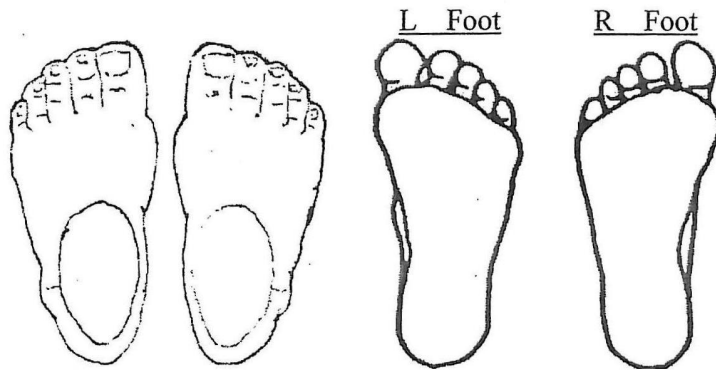

(3)足踝關節活動度：

- 正常：左_____度 右_____度
- 受限：左_____度 右_____度
- 僵硬：左_____度 右_____度

(4)足部傾斜：(例如：內/外翻；內/外旋，狀況輕微/嚴重)

前足：左：內翻 外翻 內旋 外旋，描述：_____

右：內翻 外翻 內旋 外旋，描述：_____

中足：左：過高 塌陷，描述：_____

右：過高 塌陷，描述：_____

後足：左：內翻 外翻 內旋 外旋，描述：_____

右：內翻 外翻 內旋 外旋，描述：_____

(5)步態觀察：(例如：步態緩慢、身軀偏移、足部無法著地、下肢肌腱協調異常、足部著地週期異常…等)

正常 不正常，描述：_____

(6)平衡觀察：(例如：向內/外傾斜、長短腳落差)

正常 不正常，描述：_____

(7)其他：_____

三、規格配置建議

1. 輔具規格配置：

(1)量身訂製之特製鞋(楦頭開發單側/雙側)

(2)大底設計/修改：

高度：左：前後等高 後足加高____公分 前足加高____公分 其他：_____

右：前後等高 後足加高____公分 前足加高____公分 其他：_____

弧度大底(rocker)：左：前足_____ 後足_____ 其他：_____

右：前足_____ 後足_____ 其他：_____

大底加寬(flare)：左：內側_____ 外側_____ 其他：_____

右：內側_____ 外側_____ 其他：_____

大底加高側邊(buttrass)：左：內側_____ 外側_____ 其他：_____

右：內側_____ 外側_____ 其他：_____

其他：_____

(3)內部鞋墊：材質：_____

其他注意事項：_____

(4)鞋子表面：材質：_____

其他注意事項：_____

2. 是否需要接受使用訓練：需要 不需要

3. 是否需要安排追蹤時間：需要 不需要

4. 其他建議事項：_____

四、補助建議【本評估報告書建議之輔具需經主管機關核定通過後方可購置】

量身訂製之特製鞋之建議：

- 建議使用，補充說明：_____
- 量身訂製之特製鞋 A 款-單側開楦
- 量身訂製之特製鞋 B 款-雙側開楦
- 不建議使用，理由：_____

評估單位：_____

評估人員：_____ 職稱：_____

評估日期：_____

評估單位用印

五、檢核與追蹤紀錄

1. 輔具採購結果是否符合原處方輔具：

- 完全符合
- 功能、形式與原處方符合，部分規格及零配件略有出入，但大致符合
- 功能、形式或規格與原處方有顯著差異，不符原處方精神
- 其他：_____

2. 修改、調整與使用訓練：

- 無須修改及調整
- 經修改調整後以符合使用需求
- 建議配合使用訓練以期能安全操作

檢核單位：_____

檢核人員：_____ 職稱：_____

檢核日期：_____

檢核單位用印

右耳	<input type="checkbox"/> 實耳測量 <input type="checkbox"/> 2 c.c 耦合器測量 <input type="checkbox"/> 聲場中功能增益值測量 <input type="checkbox"/> 噪音中語音辨識測驗 <input type="checkbox"/> 效益量表
左耳	<input type="checkbox"/> 實耳測量 <input type="checkbox"/> 2 c.c 耦合器測量 <input type="checkbox"/> 聲場中功能增益值測量 <input type="checkbox"/> 噪音中語音辨識測驗 <input type="checkbox"/> 效益量表

(四) 助聽器驗證結果【請聽力師附上以下驗證報告(黏貼或列印)】

實耳測量 2 c.c.耦合器測量 聲場中功能增益值測量 聲場中語詞測驗 效益量表

三、驗證結果

(一) 助聽器配戴效益：

- 具改善聽力之效果
- 改善聽力之效果不佳【建議暫不予補助】
 - 建議由原輔具供應商再調整設定
 - 建議由原輔具供應商更換為符合需求之助聽器
 - 其他 請說明：_____
- 不具改善聽力之效果【建議暫不予補助】

(二) 購置之助聽器規格是否與輔具評估之「規格配置建議」相符

- 符合
- 不符合【建議補助原輔具評估「規格配置建議」款別之額度】
- 不符合【建議不予補助】

請說明：_____

(三) 購置之助聽器規格是否與輔具供應商出具之保固證明書相符

- 符合
 - 不符合【建議不予補助】
- 請說明：_____

檢核單位：_____

檢核人員：_____ 職稱：_____

檢核日期：_____

